

# ***SPRINT***

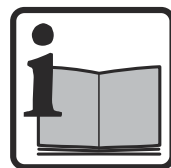

Original Instruction  
Form No. 80080141  
Revision -

---

Not for Reproduction

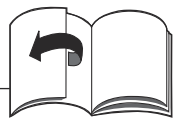

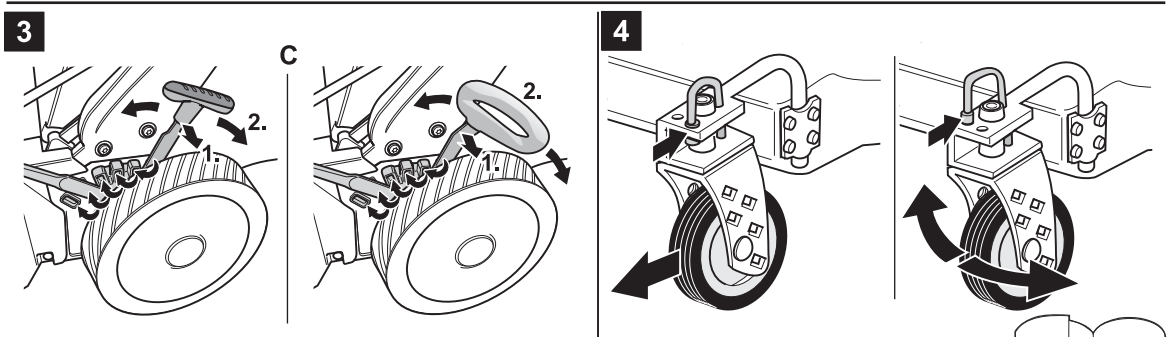
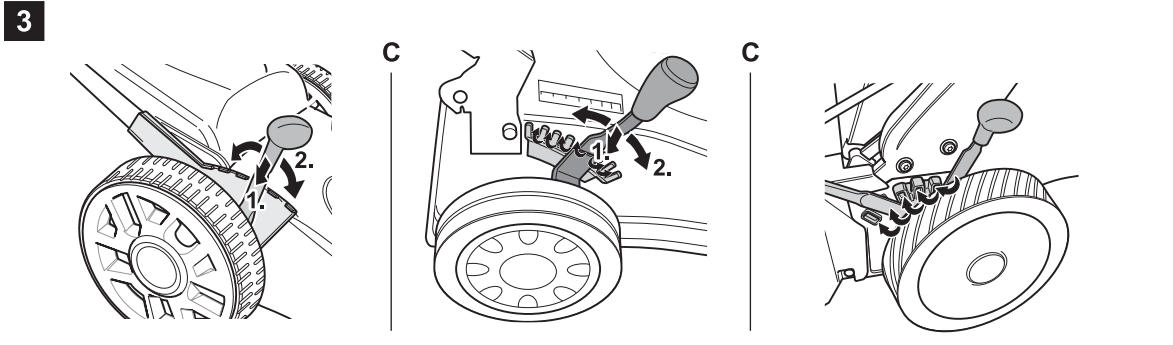
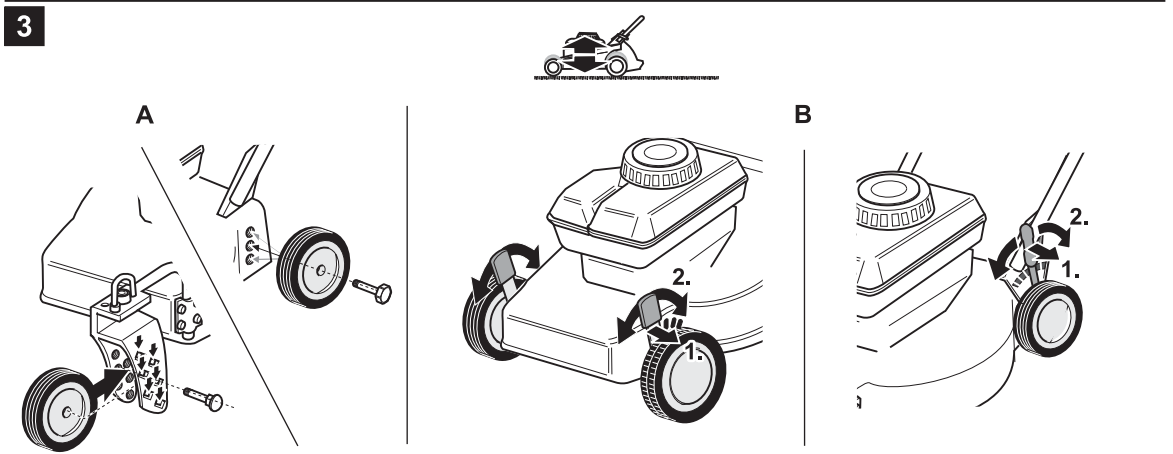
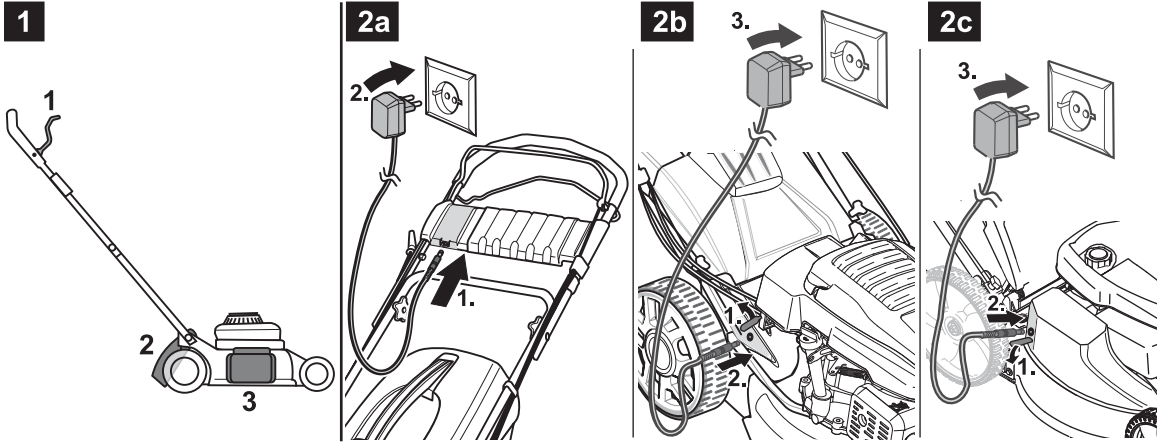

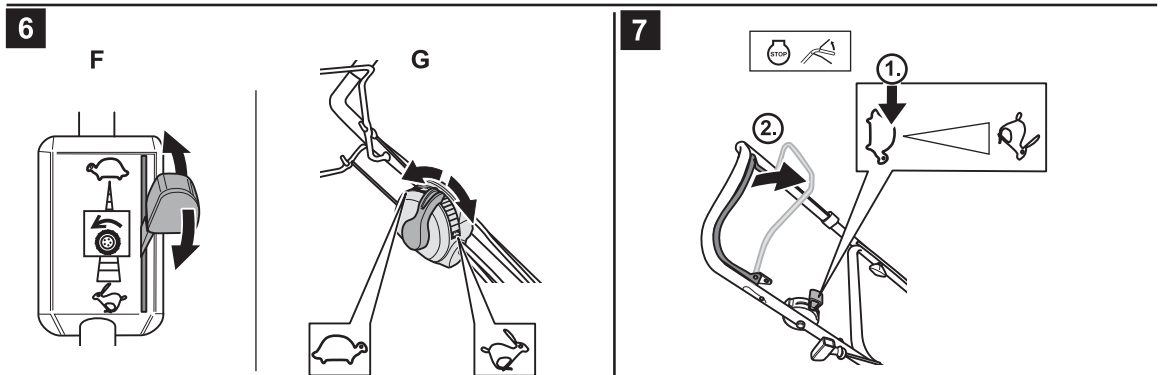
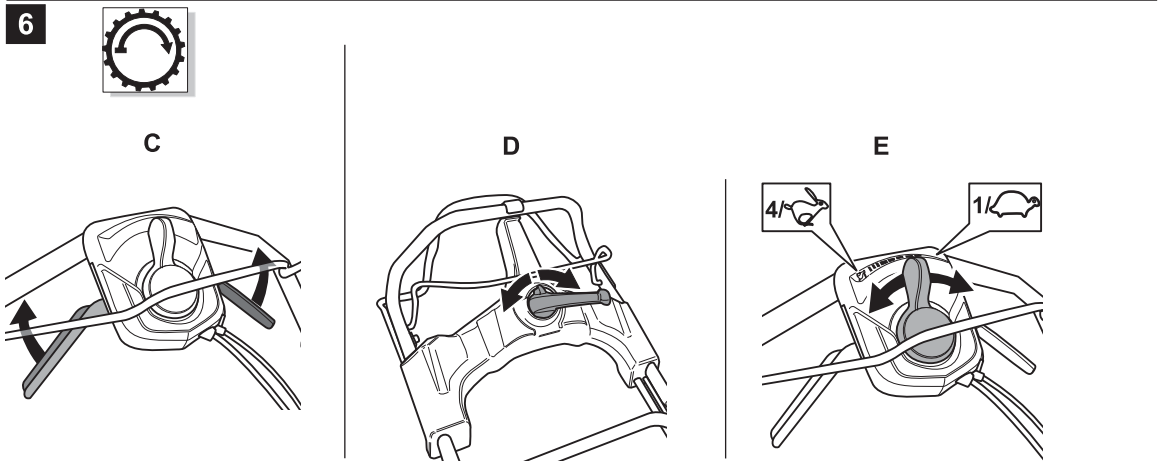
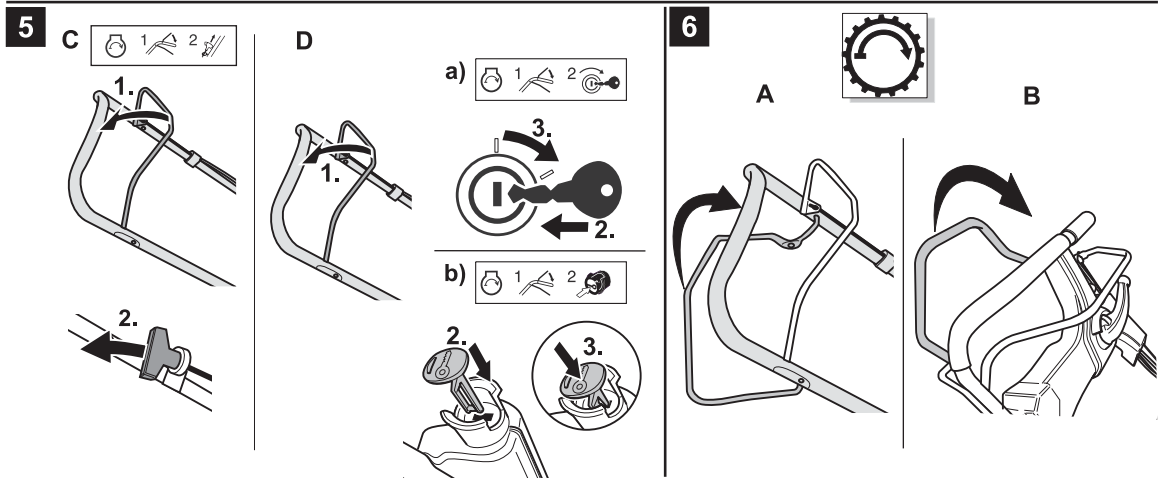
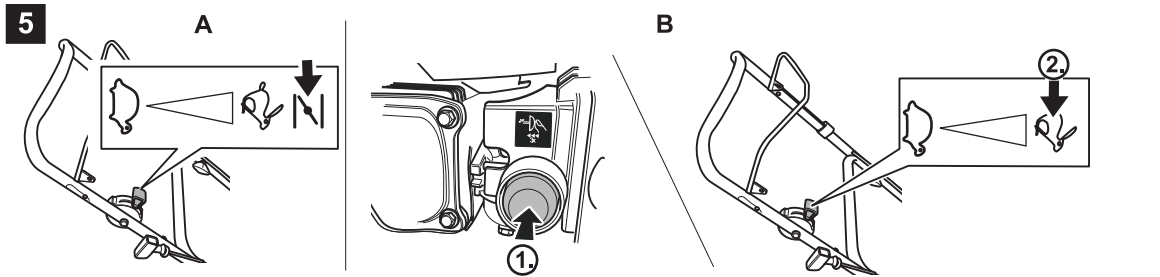

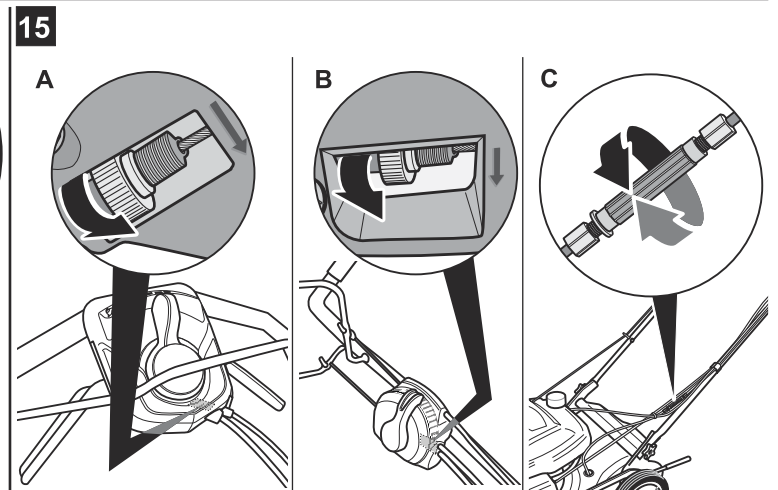
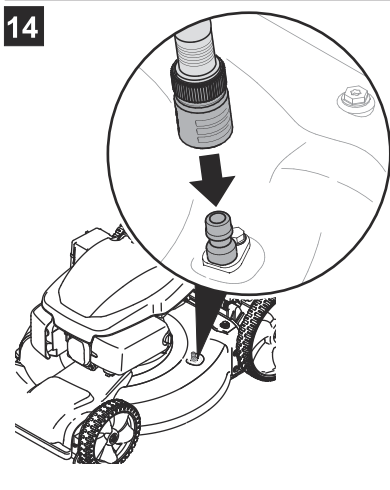
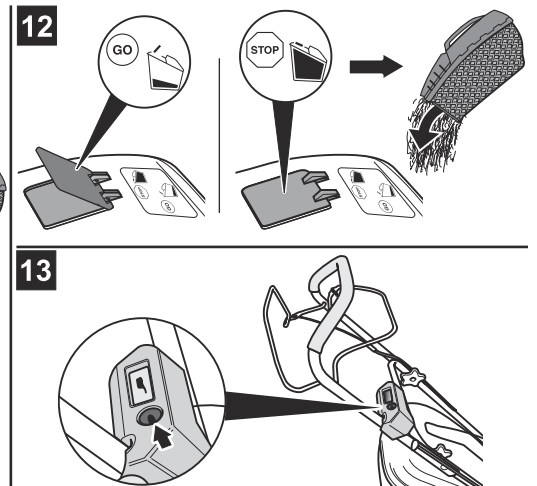
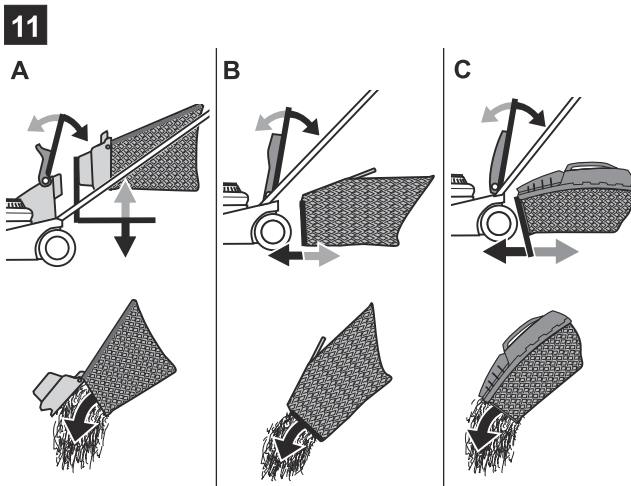
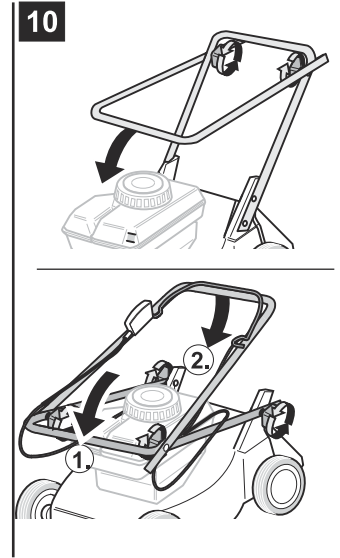
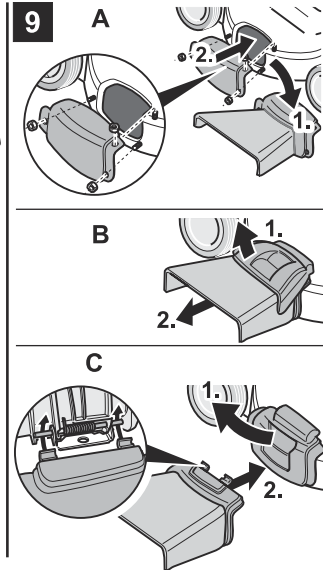
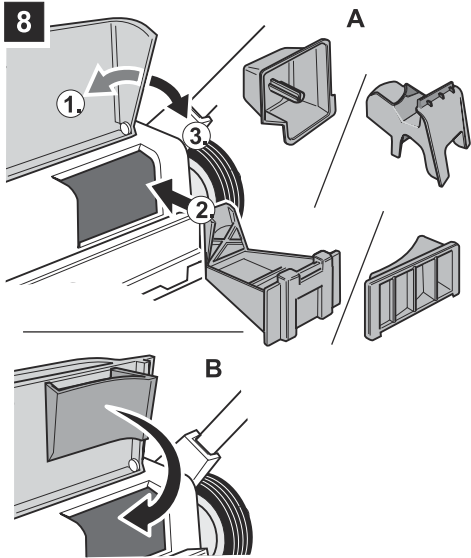

---

Not for Reproduction

---



<b>English</b> .....	<b>8</b>
(Original operating instructions)	
<b>Français</b> .....	<b>18</b>
(Notice d'instructions originale)	
<b>Deutsch</b> .....	<b>29</b>
(Originalbetriebsanleitung)	
<b>Nederlands</b> .....	<b>40</b>
(Originele gebruiksaanwijzing)	
<b>Italiano</b> .....	<b>51</b>
(Istruzioni per l'uso originali)	
<b>Español</b> .....	<b>62</b>
(Instrucciones de funcionamiento originales)	
<b>Svenska</b> .....	<b>73</b>
(Originalbruksanvisning)	
<b>Dansk</b> .....	<b>82</b>
(Originale driftsvejledning)	
<b>Norsk</b> .....	<b>92</b>
(Originale driftsanvisningen)	
<b>Suomi</b> .....	<b>102</b>
(Alkuperäinen käyttöohjekirja)	
<b>Português</b> .....	<b>112</b>
(Instruções de serviço originais)	
<b>Ελληνικά</b> .....	<b>123</b>
(Αυθεντικές οδηγίες χειρισμού)	
<b>Magyar</b> .....	<b>134</b>
(Eredeti üzemeltetési útmutató)	
<b>Polski</b> .....	<b>145</b>
(Oryginalna instrukcja obsługi)	
<b>Česky</b> .....	<b>156</b>
(Originální návod k obsluze)	
<b>Slovensky</b> .....	<b>166</b>
(Originálny návod na obsluhu)	
<b>Românește</b> .....	<b>176</b>
(Instrucțiuni de funcționare originale)	
<b>Slovensko</b> .....	<b>186</b>
(Izvirno navodilo za obratovanje)	
<b>Hrvatski</b> .....	<b>196</b>
(Originalna uputa za rad)	
<b>Srpski</b> .....	<b>206</b>
(Originalno uputstvo za rad)	
<b>Bosanski</b> .....	<b>216</b>
(Originalna uputa za rad)	
<b>Македонски</b> .....	<b>226</b>
(Оригинално упатство за користење)	
<b>Türkçe</b> .....	<b>237</b>
(Orijinal işletme kılavuzu)	
<b>Русский</b> .....	<b>247</b>
(Оригинальная инструкция по эксплуатации)	
<b>Українська</b> .....	<b>259</b>
(Оригінальний посібник з експлуатації)	
<b>Български</b> .....	<b>271</b>
(Оригинално упътване за експлоатация)	
<b>Eesti</b> .....	<b>282</b>
(Originaalkasutusjuhend)	
<b>Lietuviškai</b> .....	<b>292</b>
(Originali naudojimo instrukcija)	
<b>Latviešu valodā</b> .....	<b>302</b>
(Lietošanas pamācības oriģināls)	

## Contents

For your safety	8
Assembly	10
Operation	10
Tips on lawn care	13
Transport	14
Servicing/cleaning	14
Immobilizing	15
Warranty	15
Engine	15
Identifying and eliminating malfunctions	15

## Information on the identification plate

These specifications are very important for subsequent identification when ordering spare parts and for customer service. You will find the identification plate in the vicinity of the engine. Copy all information stated on the identification plate into the following space.

---



---



---

You can find these and further details on the device in the separate CE declaration of conformity that is a constituent part of this operating manual.

## Illustrations



Fold out the illustrated pages at the start of the operating manual. Various models are described in these operating instructions. Graphical representations can vary in detail from the appliance which has been bought.

## For your safety

### Use the appliance properly

This device is approved solely for use

- in accordance with the descriptions and safety instructions specified in these operating instructions
- to mow the lawns of domestic and leisure gardens.

Any other use is not an intended use. Improper use is not covered by the warranty and the manufacturer will reject any liability. The user is then liable for all injuries to third parties and damage to their property.

Unauthorised changes to the device shall exclude all liability of the manufacturer for any resulting damage and/or injury.

### Only for appliances with electric starter:

When the appliance is fitted with an electric starter, the provided charger is intended exclusively to charge the accumulator fitted in the appliance. The accumulator must be charged from this charger only.

### Observe the safety and operating information

Before operating the appliance for the first time, please read these operating instructions carefully and act accordingly. Comply with the operating manual and keep it for subsequent use. Never allow children or other people unfamiliar with this operating manual to use the unit.

All persons involved in bringing into service, operation or maintenance of the mower must be appropriately qualified.

If the mower changes ownership, hand over the operating manual.

### General notes on safety

In this section you will find general information about safety. Warnings that apply specifically to individual parts of the mower, functions or activities are shown at the corresponding point in this user's guide.

## Before working with the mower

Persons who use the mower must not be under the influence of intoxicants, e.g. alcohol, drugs or medication.

Do not permit children under the age of 16 to handle this power tool (e.g. local regulations may specify the minimum age of the user).

Do not use the mower if you have not received appropriate training or are tired or ill.

This appliance is not intended for use by persons (including children) with reduced physical, sensory or mental capabilities, or lack of experience and knowledge, unless they have been given supervision or instruction concerning use of the appliance by a person responsible for their safety.

Children should be supervised to ensure that they do not play with the device.

Before starting work, familiarise yourself with all the equipment and controls as well as their functions. Store fuel in permitted containers only and never near heat sources (e.g. cooker or hot water tank). Refuel the mower outdoors only.

Never refuel the mower while the engine is running or hot.

Replace the exhaust, tank or fuel cap if they become damaged.

Before using the appliance, whether the grass catcher works and the deflector closes correctly. Replace damaged, worn out or missing parts immediately.

- check for any wearing or damage to the cutters, fastening pins, and the whole cutter unit. Have worn or damaged parts replaced by a specialist company and only in sets to exclude imbalances.

Spare parts and accessories must satisfy the requirements specified by the manufacturer.

Therefore only use original spare parts and original accessories or spare parts and accessories that have been authorised by the manufacturer.



The use of spare parts or accessories that have not been approved by the manufacturer can represent a significant safety risk. Have repairs performed exclusively by a qualified technician or specialist workshop. Ensure that maintenance work is always performed to schedule so that the mower remains in a safe condition.

### When working with the mower

When working with or on the appliance you must wear protective clothing. This includes:

- Safety shoes,
- trousers,
- close-fitting garments,
- hearing protection,
- protective goggles.

Wearing personal protective equipment reduces the risk of injuries. Avoid the wearing of loose clothing or clothing with hanging cords or belts. Working without ear protection may result in loss of hearing. Even when wearing ear protection, include regular work breaks to give your ears a rest. All safety devices must be installed on the appliance, and they must be complete and in a fully functional condition.

Do not make any changes to the safety devices.

Operate the mower only in the technical condition stipulated and delivered by the manufacturer.

Never change the preset factory engine settings.

Prevent naked flames and spark formation, and do not smoke.

### Notes on vibrations:

The impact of vibrations can cause damage to nerves and disrupt blood circulation in the hands and arms.

- When working in cold environments, wear warm clothing and keep your hands warm and dry.
- Take breaks.

- If you notice that the skin on your fingers or hands is becoming numb, tingling, painful or going white in colour, cease working with the machine and, if necessary, seek medical attention.

### Before carrying out any work on this mower

To prevent injury, before performing any work on the appliance (e.g. maintenance and adjustments) and before transporting it (e.g. lifting or carrying):

- switch off the engine,
- remove the ignition key (if used),
- wait until all moving parts have come to a complete stop and the engine has cooled down,
- remove the spark plug connector on the engine to prevent the engine from being accidentally started,
- which takes into account additional safety information in the engine manual.

### After working with the device

Never leave the appliance without switching off the engine and – if used – without removing the ignition key.

### Safety devices

Fig. 1

#### **Danger**

*Never use an appliance if it has damaged safety devices or if there are no safety devices fitted.*

#### **Safety lever (1)**

The safety lever stops the motor and cutting blades in an emergency.

There must be no attempt to circumvent this function, which is crucial for your personal safety.

#### **Ejection flap (2) or impact protection (3)**

The ejection flap/impact protection protects you from being injured by the blade or by ejected solid objects. The appliance must always be operated with the ejection flap or impact protection.

### Symbols on the unit

On the device you will find various symbols on adhesive labels. They have the following meanings:



Caution! Before switching on, read the operating instructions!



Keep third parties out of the danger area!



Switch off the engine and remove the ignition key before carrying out any work on the appliance and before leaving the appliance.

Please follow additional information in the section entitled "For your safety".



Always remove the spark plug connector before working on the cutters!



Keep fingers and feet away from the cutters! Always switch off the mower and remove the spark plug connector before adjusting, cleaning or checking it.

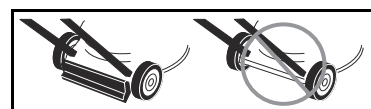

Risk of injury – only work with impact protection mounted.

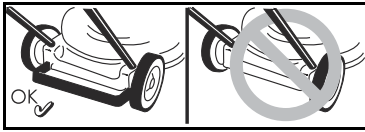

Risk of injury – only work with tail clamp mounted.

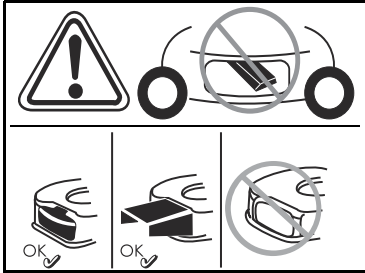

Risk of injury – only work with deflector mounted.

Ensure these symbols mounted on the unit remain legible.

Replace any damaged or illegible symbols.

## Symbols in the operating manual

Symbols are employed in the operating manual to indicate hazards or draw attention to important information. Here is an explanation of the symbols:

### **Danger**

*Draws your attention to sources of potential danger associated with the task you are undertaking at the time which constitute a danger to persons.*

### **Caution**

*Draws your attention to potential hazards associated with the task you are undertaking at the time which could result in damage to the mower.*

### **Note**

*This indicates important information and application tips.*

## Assembling the appliance

Assembly of the appliance is illustrated on a separate supplementary sheet.

### **Disposal instructions**

Dispose of packaging remnants, old mowers, etc. in accordance with local regulations.

## Operation

*Also follow the instructions in the engine handbook.*

### **Danger**

#### **Accident**

- No person, especially children, and/or animals should be allowed to stand close to the appliance while it is in use. Risk of injury due to ejected stones or other objects.

#### **Falling over**

- Only push the machine along at walking pace.
- Be particularly careful when mowing in reverse and pulling the appliance towards you.
- When mowing on steep slopes, there is a risk of the mower tipping over and you could be injured as a result. Mow crossways to the slope, never upwards and down-wards. Do not mow on slopes with an incline greater than 20%.
- Be particularly careful when changing the direction and always pay attention to a good position.
- Mowing along perimeters involves a risk of injury. Mowing near edges, hedges or steep inclines is dangerous. Keep a safe distance from perimeters when mowing.
- If the ground is wet the mower could slip due to reduced traction and overturn. Only cut the grass when the ground is dry.
- Work only by daylight or in good artificial lighting.

### **Injury**

- Always observe the safety distance to the rotating tool specified by the steering handle.
- The working area of the operator is behind the steering handle during operation.
- Never place your hands or feet on or under rotating parts.
- Do not use the device in adverse weather conditions, e. g. if there is a risk of rain or a storm.
- Turn off the engine and wait until the blade has stopped:
  - before tilting the appliance,
  - for transporting over surfaces other than grass,
- Switch off the engine to prevent the engine from being started unintentionally: Remove ignition key (if used), leave the engine to cool down and remove the spark-plug terminal,
  - before you clear the ejector of blockages and other hindrances,
  - before you check, clean, or configure the appliance or perform any work on it,
  - immediately after a foreign object. Check the appliance for damage, and have any damage repaired at a specialised garage,
  - immediately after the appliance starts to vibrate. With unusual violence and before you check the appliance.
- Never lift or carry the appliance when the engine is running.
- Inspect the ground on which the mower is going to be used and remove any loose objects that could be picked up and thrown out again by the mower.
- If the cutter strikes a foreign object (e.g. stone) or if the mower starts vibrating unusually: Immediately switch off the engine. Before continuing to use the unit, have it checked for damage by a specialist workshop.
- When rotary mowing, never stand in front of the grass discharge openings.

**Appliances with grass catchers:**

- If you remove the grass catcher, you or other persons might get injured due to ejected, mowed materials or foreign bodies. Never empty the grass sack while the engine is running. Switch off the appliance.

**Danger of asphyxiation due to carbon monoxide poisoning**

Run the internal combustion engine outdoors only.

**Danger of explosion and fire**

- Petrol vapours are explosive and petrol is highly flammable.
- Fill with fuel before starting the engine. Keep the tank closed while the engine is running or still hot.
- Before refuelling, switch off the engine and wait until it has cooled down. Prevent naked flames and spark formation, and do not smoke. Refuel the mower outdoors only.
- If fuel has overflowed, do not start the engine. Remove unit from the fuel-contaminated area and wait until the fuel vapours have evaporated.
- To avoid fire hazard, please keep the following parts free of grass and escaping oil:
  - Engine
  - Exhaust
  - Batteries / accumulators
  - Petrol tank.

**Danger of stumbling**

- Operate the mower at walking speed only.

**Caution****Damage to the lawn mower**

- Stones, branches or similar objects lying about may damage the unit and its mode of operation. Remove all objects from the appliance's path before every use.

- Do not operate the mower if it is not in perfect working order. Before operating the unit, always carry out a visual inspection. Check in particular the safety equipment, controls and threaded connections for damage and secure attachment. Replace damaged parts before operating.

**i Operating times**

Comply with the national/municipal regulations concerning the times when the machine may be used (if required, contact your local authority).

**i Location details**

Specified positions on the appliance (e.g. on the left, on the right) are always seen from the steering handle in the working direction of the appliance.

**Before starting up the appliance for the first time**  
**Filling the engine with oil****Caution**

For reasons of transportation the unit is delivered without engine oil.

- Therefore, you must fill the engine with oil before putting into operation for the first time.

**Charging the accumulator**  
(appliances with electric starter)**Caution Risk of chemical burns/ poisoning**

In extreme cases be alert to the escape of liquids or gases. Depending on the model, the accumulator is located in the dashboard, on the upper handle (Fig. 2a) or on the mower deck (Fig. 2b/c).

**Caution Risk of electric shock**

Before using the charger, always check for external damage. Never use a damaged charger.

**Caution**

- Ensure that the power supply operates at 220–230 V and 50 Hz according to the specifications on the rating plate of the charger.

- Protect the charger from humidity, rain, snow and frost.
- Charge accumulator in well ventilated and dry rooms only. Do not exceed the maximum charging time of 12 hours.
- Before switching on, disconnect the charger from the power supply and appliance.

Fig. 2

- Before using the unit for the first time, charge the accumulator for at least 10 hours. Only use the battery charger included in the delivery.

**i Note**

Disconnect the battery charger in reverse order.

**i Disposal information for the charger**

The charger is subject to the disposal regulations for electrical appliances. Observe the local regulations.

**Always adjust machine before using****Caution Risk of injury**

Before carrying out any work on this mower

- Switch off the engine
- Remove the ignition key (if used),
- Wait until all moving parts have come to a standstill; the engine must have cooled down,
- Remove the spark plug connector on the engine in order to prevent the engine from accidentally being started.

**Hang the grass catcher**

(only in the case of appliances with grass catchers)

Fig. 11

- Lift up the deflector flap and hook the grass sack onto the lawn scarifier.

**Set the cutting height****Caution**

Select cutting height for uneven terrain to prevent the cutter from ever coming into contact with the ground.

Fig. 3

Set the cutting height of the grass as required.

Setting option (depending on model) from approx. 3 cm to maximum 9 cm.

### Note

If appliances have individual wheel adjustment, set all wheels to the same height.

Model A

- Attach the wheels in the position required.

Model B

- Pull the flap and snap into place in the position required.

Model C

- Advance or push back the lever of the central vertical adjustment and snap into place in the position required.

### Locking front wheels

(only appliances with lockable front wheels)

Fig. 4

Lock wheels to drive straight ahead – set the wheels in forward position and put hoop into large hole.

Wheels are freely movable – put clamp into large hole.

### Fill up with fuel and check the oil level

- Fill up with lead-free petrol (see engine manual).
- Fill fuel tank up to max. 2 cm below the lower edge of the inlet nozzle.
- Close fuel tank tightly.
- Check oil level and, if required, top up (see Engine manual).

### Starting the engine

Fig. 5

#### **Danger**

To prevent injury:

- Do not start the engine when you are standing in front of the ejector;
- Keep hands and feet well away from the cutting blade;
- never place your hands, feet, or other parts of the body near rotating parts; Always keep away from the ejector.

*Before starting the engine, disengage the clutches for all cutters and drives.*



*Do not tip the appliance when starting. Keep the appliance on an even surface with little or the shortest possible grass.*

### Information about the engine

Observe the information in the engine manual.

- Some models have no throttle and the speed is adjusted automatically. The engine always runs at optimum speed.
- Even if the engine is warm, it may be necessary to actuate the choke or the primer.
- Some models have no choke and no primer. The engine is automatically set to the particular starting process.

#### If the engine is cold:

- Open the fuel tap (if fitted).
- Units with choke :
- Set the choke lever to , or pull out the choke and set the accelerator lever (if fitted) to /max. (Fig. 5A)

or

- Set the accelerator lever  to - fig. 5A.

Appliances with primer:

- Press primer forcefully 1–5x and move throttle (if fitted) to /max. – fig. 5B.

#### If the engine is warm:

- Open the fuel tap (if fitted).
- Set throttle (if available) to /max. – Fig. 5B

**Appliances without electric starter:**  
Fig. 5C

- Stand behind appliance – Press and hold safety lever.
- Slowly pull the starter cable grip until you feel resistance, and then pull quickly and strongly. Do not let the pull-starter handle spring back, but slowly guide it back.

### For appliances with electric starter:



Fig. 5D

- Disconnect charger from power supply and unit.
- Stand behind appliance – Press and hold safety lever.
- Turn ignition key on the steering handle until the engine starts (start attempt max. 5 seconds, wait 60 seconds before the next attempt).

### Note:

If appliances feature electric starter, the engine (depending on model) can also be started manually with the pull-starter handle.

#### When the engine is running:

- After starting the engine (depending on the model):
  - return the choke (if fitted),
  - move the accelerator lever (if fitted) between /max and /min so that the engine can warm up briefly.
- Set the throttle to full throttle (if available).

### Note

If you need more information about operating the engine, please refer to the engine manual.

### Stopping the engine

Fig. 7

- Bring throttle (if available) into position /min.
- Release the safety hoop. The engine and the cutting tool stop after a short time.

### Working with the snow-clearing machine

#### Engaging/disengaging gear drive

(only in the case of appliances with gear drives)

Fig. 6A, B, C

#### Wheel drive activation



- Pull and hold the lever/hoop.

#### Wheel drive deactivation



- Release lever/hoop.

### **i** Information for units corresponding with Fig. 6C

The unit can be switched on/off with the left or the right lever or even with both levers together.

### **i** Note

When the unit is pulled back, there may be increased resistance on the back wheels on account of the design. This is not a fault with the appliance but occurs for technical reasons.

Remedy (depending on model):

Without pulling the drive handle, push appliance forwards a little, then backwards.

### Changing drive speed of the wheel drive

(depending on model)

#### **!** Caution

#### **Damage to the lawn mower**

*Make adjustments when the engine is running only.*

Model 6D, E

- Select from the different speeds using the small lever (1/min./↶ and 4/max./↷).

Fig. 6F, G

- Select from the different speeds using the lever (1/min./↶ and 4/max./↷).

### **i** Note

For technical reasons the speed may be difficult to change when the appliance is at a standstill.

Remedy: Pull drive bar and select speed setting.

### Detaching and emptying the grass sack

(for appliances with grass catchers)

Fig. 11

If cut grass is left lying on the ground or if the level indicator (optional, Fig. 12) indicates that the basket is full:

- Release safety hoop and wait until the engine stops.
- Lift the deflector flap and unhook the grass sack.
- Empty out the contents.

### Working without the grass sack

Whenever you detach the grass sack, the deflector flap drops down. When working without a grass catcher, the mowed grass is ejected directly downwards.

### Retrofitting for mulching

(for appliances with optional mulcher)

#### Appliances with rear discharge:

Fig. 8A

- Lift the ejection flap.
- Remove the grass catcher.
- Insert mulch key (depending on model).
- Lower the ejection flap.

### **i** Note

Models with integrated mulching function do not require a separate mulch key – a specially shaped rear flap assumes this function (fig. 8B).

#### Appliances with side discharge:

Fig. 9

- Attach impact protection/mulch lock instead of the side discharge (Fig. 9A)

or

- Remove side discharge – impact protection/mulch lock closes automatically (Fig. 9B).

### Changing appliances over to side discharge

(depending on model)

- If fitted:
  - Remove grass catcher and lower the rear discharge flap.
- Lift impact protection/mulch lock and attach side discharge (Fig. 9C).

### After finishing work

- Remove the ignition key (if used).
  - Wait until all moving parts have come to a complete stop and the engine has cooled down.
  - Turn off the fuel tap (if fitted – see engine manual).
  - Disconnect the spark plug terminal on the engine.
  - Empty grass catcher.
- For appliances with electric starter:
- Recharge accumulator for 10 hours.

### **i** Note

Leave engine to cool down before placing the mower in an enclosed space.

## Tips on lawn care

Here are some tips to help you keep your lawn looking healthy and ensure uniform growth.

### Mowing

A lawn is made up of various different types of grass. If you mow your lawn frequently, those types of grass which form strong roots and a firm turf surface will grow better. If you only rarely cut the grass, you will encourage the development of high-growing types of grass and other weeds, such as clover and daisies.

The normal height of a lawn is approx. 4–5 cm. Only 1/3 of the total height should be mown; therefore cut 7–8 cm long grass to normal height.

Preferably do not cut the lawn shorter than 4 cm, otherwise the turf will be damaged in a dry period. If the grass has grown particularly high (e.g. during a holiday period), cut it back to its normal height in stages.

When mowing, always overlap the mown swaths slightly.

### Mulching (using the accessories)

During mowing the grass is cut into small pieces (approx. 1 cm) and is left on the ground. A lot of the nutrients in the cut grass are retained for the benefit of the lawn. For the best possible result the grass must always be kept short, see also section "Mowing".

Observe the following mulching instructions:

- Do not mow wet grass.
- Never mow more than 2 cm.
- Drive slowly.
- Use the maximum engine speed.
- Regularly clean the cutter deck.

## Transporting

### Short distances by hand

#### **Danger**

Solid objects may be hit/propelled by the rotating cutter deck causing damage.

First stop the engine before moving it over surfaces other than grass.

### When using a vehicle

#### **Danger**

Before transportation, always stop the engine and leave to cool down. Remove spark-plug terminal.

The mower must not be tilted when it is transported.

When transporting the scarifier in or on a vehicle, ensure that it does not move around unintentionally.

Empty the fuel tank before transporting the device. The filler cap must be closed tightly.

### Appliances with collapsible bars:

Fig. 10

- The steering handle can be folded down to facilitate storage.

## Servicing/cleaning

#### **Danger**

To protect against injury before all work on the device

- switch off the engine,
- Remove the ignition key (if used),
- wait until all moving parts have come to a complete stop and the engine has cooled down,
- remove the spark plug connector on the engine to prevent the engine from being accidentally started,
- which takes into account additional safety information in the engine manual.

#### **Danger**

To protect against injury from the cutters, have a specialist garage perform all work such as replacing or regrinding the cutters (special tools required).

#### **Caution**

When tilting the unit, always ensure that the spark plug is face up to prevent fuel or oil damaging the engine.

#### **Note**

Regular care ensures a long service life and fault-free operation. Inadequate maintenance of your appliance may lead to safety-related defects.

## Maintenance

#### **Caution**

Observe the servicing instructions in the engine manual. At the end of the season, have the mower inspected and serviced by a specialist workshop.

Any repairs as well as the replacement of defective accumulators or defective fuses may be carried out by a specialist workshop only.

#### **Caution**

**Environmental hazard caused by engine oil.**

After changing the oil, take the waste oil to a waste oil collecting point or to a waste disposal company.

#### **Batteries / accumulators pollute the environment.**

Used accumulators do not belong in domestic waste. Give used accumulators to your dealer or other disposal company. Remove batteries / accumulators before appliances are scrapped.

#### **Note**

Observe the inspection and maintenance intervals in the engine manual.

Depending on the model, your appliance features an electronic maintenance indicator (fig. 13). Observe the appropriate maintenance indicators in addition to the written maintenance instructions. Operation as well as further information can be found in the separate operating instructions which are enclosed with the maintenance indicator.

## Before each operation

- Check the oil level and top up as necessary.
- Check all screw fittings for firm seating, tighten them if necessary.
- Check the safety features.

### Check the point of contact of the clutch:

(only in the case of appliances with gear drives)

- The appliance should not drive forwards when the engine is running and when the gear drive is not engaged.
- The appliance should drive forwards when the engine is running and the gear drive is engaged.

Fig. 15

- If required, set contact point using thumb wheel/adjusting nut on the wheel drive lever (depending on design on the underside of the control panel) or Bowden cable.

#### **Note**

Adjustments are not possible on some models.

## After the first 2–5 operating hours

- Change oil (please see engine manual enclosed).

## Each time after mowing or every 8 weeks

(only appliance with electric starter)

- Recharge accumulator for 10 hours.

## Once a season

- Change oil (please see engine manual enclosed).
- Lubricate the pivot points and torsion spring on the ejector cover.
- At the end of the season the unit must be checked and serviced by a specialist workshop.

## Cleaning

#### **Caution**

Clean the device after every use. A device which is not cleaned will result in damaged materials and impaired function.

Do not clean the unit with a high-pressure cleaner.

## Cleaning the grass sack

(only in the case of appliances with grass catchers)

The easiest time to clean the grass catcher is immediately after mowing.

- Detach and empty the grass sack.
- The grass catcher may be cleaned with a powerful jet of water (garden hose).
- Allow the grass sack to dry out thoroughly before using it again.

## Cleaning lawn mower

### **Danger**

*Work on the cutters can cause injury. Wear safety gloves for your protection.*

### **Caution**

*When tilting the unit, always ensure that the spark plug is face up to prevent fuel or oil damaging the engine.*

*Do not spray the device with water, otherwise electric components may be damaged.*

Whenever possible, always clean the appliance directly after mowing.

### Units without deck washing system:

- Clean the cutter chamber and the ejector cover with brush, hand broom, or cloth,
- Set the appliance down on its wheels, and remove all visible grass residue and other soiling.

### Units with deck washing system:

Fig. 14

Lawnmowers with a deck washing system feature a water connection. Grass clippings can then be rinsed off the underside of the mower deck and deposits of corrosive chemicals prevented.

After mowing, proceed as follows:

- Place appliance on level ground, free of debris, stones, etc.

### **Note**

Discharge chute must not be directed at houses, garages, etc.

- Attach a commercially available hose adapter (optionally included in the product package) to a water hose and connect to the water connection on the mower deck.

- Turn on water.
- Start engine and leave running for several minutes.

- Stop engine and remove water hose from the appliance.

At the end of the cleaning process:

- Start engine and leave running for several minutes to dry the underside of the mower deck.
- Stop the engine.

## Immobilizing

### **Danger**

***Risk of explosion and fire.***

*When there is fuel (petrol) in the tank, never keep the appliance in rooms where fuel vapours can come into contact with naked flames or sparking.*

### **Caution**

***Damage to mower materials.***

*Only store the unit (with the engine cooled down) in a clean and dry room. Protect the appliance when storing it for longer periods of time e.g. against rust in winter.*

At the end of the season or if the unit will not be used for longer than a month:

- Drain off the fuel into a suitable receptacle, and immobilise the engine as described in the engine manual.

### **Caution**

***Drain fuel outdoors only.***

- Clean the appliance and the grass sack.
- To protect metal parts from rust, wipe them all down with an oiled cloth (resin-free oil) or apply an oil spray.
- Charge the accumulator (if fitted).

## Warranty

The warranty rules issued by our company or the importer apply to every country. Faults will be repaired free of charge within the framework of the guarantee, provided that they have been caused by a material defect or manufacturing error. Should you need to call upon the warranty, please apply to the vendor of your machine or to the nearest agency.

## Engine

The manufacturer of the engine is liable for all engine-related problems with respect to output power, power measurement, specifications, warranties, and service. More detailed information can be found in the owner/operator handbook provided separately by the engine manufacturer.

## Identifying and eliminating malfunctions

Malfunctions that occur during the operation of your lawnmower often have simple causes that you should know and be able to repair on your own. In cases of doubt your specialised dealer will be pleased to assist you further.

<b>Problem</b>	<b>Possible cause(s)</b>	<b>Remedy</b>	
Starter cable resists pulling.	Safety lever has not been pressed.	Press safety loop against the upper bar.	
	Blade is blocked.	Remove spark plug connector and get rid of the blockage.	
	Engine defective.	Contact a specialist garage	
Engine does not start.	Throttle is not in the right position.	Set throttle to position   \   or CHOKE (if the engine is cold). Set throttle to ↗ /max position or START (if the engine is warm).	
	Lawnmower is standing in long grass.	Place the lawnmower onto a surface with shorter grass.	
	No fuel in the tank.	Fill tank with clean, fresh fuel	
	Spark-plug lead not connected.	Connect spark-plug terminal.	
	Fuel old or dirty.	Replace with new fuel.	
	Air filter clogged.	Clean air filter.	
	Choke not actuated.	Pull out choke.	
	Primer not actuated for cold start.	Actuate primer.	
	– For appliances with electric starting devices:	Accumulator discharged.	Charge accumulator with the charger provided.
		Lead damaged.	Check whether electric lead OK.
		Fuse defective.	Have defective fuse replaced by a specialist workshop.
Unusual noises (rattling, clanging, knocking).	Bolts, nuts or other mounting parts slack.	Tighten parts. If the noises persist: Contact a specialist garage	
Shaking, vibrations.	Cutter(s) loose.	Cutter fastening screw must be tightened at specialist garage.	
	Cutter(s) damaged.	Cutters must be replaced at specialist garage.	
	Cutters not balanced correctly.	Cutters must be replaced or balanced at specialist garage.	
	Engine not secure.	Engine must be secured at specialist garage.	
	Unclean cut or speed is decreasing.	Grass too high.	Set larger cutting height, if necessary mow twice.
Grass is not being picked up or grass catcher is not filling.	Grass too damp.	Let the lawn dry.	
	Ejector clogged.	Switch OFF engine, remove hindrance.	
	Blades blunt.	Cutters must be replaced or reground at a specialist garage.	
	Insufficient power from motor.	Mow more often. Select a greater cutting height.	
	Grass sack full.	Switch off engine. Unload grass catcher.	
	Dirty grass sack.	Switch off engine. Clean air ducts in the grass catcher.	



---

<b>Problem</b>	<b>Possible cause(s)</b>	<b>Remedy</b>
Wheel drive does not work.	V belt torn or gears defect.	Damaged parts must be replaced at a specialist garage.
	Cable pull/Bowden cable torn.	Damaged parts must be replaced at a specialist garage.

---

Not for Reproduction

## Sommaire

Pour votre sécurité	18
Montage	20
Utilisation	20
Conseils pour entretenir le gazon	24
Transport	24
Maintenance / Nettoyage	25
Remisage	26
Garantie	26
Information sur le moteur	26
Dérangements et remèdes	26

## Indications sur la plaque signalétique

Ces indications sont très importantes car elles permettront ultérieurement d'identifier l'appareil et de commander les pièces de rechange. Elles sont également utiles au service après-vente. Vous trouverez la plaque signalétique à proximité du moteur. Veuillez reporter dans le champ ci-dessous toutes les indications figurant sur la plaque signalétique de votre appareil.

_____
_____
_____

Ces indications ainsi que d'autres, relatives à l'appareil, figurent sur la déclaration de conformité CE séparée, qui fait partie intégrante du présent mode d'emploi.

## Illustrations



Dépliez les volets illustrés situés en début de notice.

La présente notice d'instructions décrit différents modèles d'appareil. Dans le détail, les illustrations graphiques peuvent différer de l'appareil acheté.

## Pour votre sécurité

### Utilisation correcte de l'appareil

Cet appareil est exclusivement destiné à servir

- conformément aux descriptions et consignes de sécurité énoncées dans la présente notice ;
- à tondre les surfaces gazonnées de la maison ou d'un jardin d'agrément.

Toute autre utilisation est non conforme. Toute utilisation non conforme à l'usage prévu entraîne une perte de la garantie, et le fabricant décline pour sa part toute responsabilité. L'utilisateur répond de tous les dommages occasionnés aux tiers et à leurs biens.

Les modifications apportées arbitrairement à la machine dégagent le fabricant de toute responsabilité à l'égard des dommages en résultant.

### Appareils à démarreur électrique uniquement

Le chargeur compris dans les fournitures est exclusivement destiné à recharger l'accumulé présent sur l'appareil. Cet accumulé ne pourra être rechargé que par ce chargeur.

### Respecter les consignes de sécurité et les instructions de commande

Avant d'utiliser l'appareil pour la première fois, veuillez, en tant qu'utilisateur, lire attentivement la présente notice. Respectez les consignes figurant dans la notice et rangez cette dernière en vue d'une utilisation future. Ne permettez jamais aux enfants, ou aux personnes qui ne connaissent pas le contenu de la notice d'instructions, d'utiliser l'appareil.

Toutes les personnes chargées de la mise en service, de l'emploi et de la maintenance de la tondeuse doivent disposer des qualifications adéquates.

En cas de changement de propriétaire, remettez-lui également le mode d'emploi avec l'appareil.

## Consignes de sécurité générales

Dans cette section, vous trouverez des consignes de sécurité générales. Les mises en garde se référant à des pièces précises de l'appareil, à des fonctions ou activités spécifiques, se trouvent à l'endroit correspondant dans la présente notice.

### Après les travaux avec l'appareil

L'utilisation de cet appareil est interdite aux personnes sous l'emprise de l'alcool, de drogues psychotropes ou sous l'effet de médicaments.

Il est interdit aux personnes de moins de 16 ans d'utiliser cet appareil ou d'effectuer tous travaux dessus, dont par exemple de maintenance, nettoyage, réglage. Des dispositions en vigueur localement peuvent fixer un âge minimum différent.

N'utilisez pas l'appareil sans formation adéquate ou si vous êtes fatigué ou malade.

Cet appareil n'est pas destiné à être utilisé par des personnes (y compris les enfants) présentant des capacités physiques, sensorielles ou mentales restreintes, ou en l'absence de l'expérience et/ou des connaissances requises, sauf si elles sont surveillées par une personne responsable de leur sécurité, ou si elles ont reçu de sa part des instructions sur la façon d'utiliser l'appareil.

Il faut surveiller les enfants pour être sûr qu'ils ne jouent pas avec l'appareil.

Avant de commencer le travail, familiarisez-vous avec tous les organes de l'appareil et leurs fonctions.

Ne stockez le carburant que dans des récipients homologués à cet effet et jamais à proximité de sources de chaleur (par ex. fours ou chauffe-eau accumulateurs). Ne faites le plein de l'appareil qu'en plein air.

Ne faites jamais le plein moteur en train de tourner ou encore très chaud.

Remplacez le pot d'échappement, le réservoir ou le bouchon du réservoir s'ils sont abîmés.

Avant chaque utilisation, vérifiez

- si le dispositif de ramassage d'herbe fonctionne et le clapet d'éjection se ferme correctement. Remplacez immédiatement les pièces endommagées, usées ou manquantes.
- si les outils de coupe, boulons de fixation et l'ensemble de l'unité de coupe sont usés ou endommagés. Pour exclure toute apparition d'un balourd, faites remplacer les pièces usées ou endommagées par jeu entier, par un atelier spécialisé.

Les pièces de rechange et les accessoires doivent satisfaire aux exigences définies par le fabricant. Pour ces raisons, n'utilisez que des pièces de rechange d'origine ou des pièces de rechange et accessoires homologués par le fabricant.

L'utilisation de pièces de rechange ou d'accessoires non agréés par le fabricant, peut constituer un risque considérable pour la sécurité.

Confier les réparations exclusivement à un spécialiste qualifié ou un atelier spécialisé. Réalisez toujours les travaux de maintenance aux intervalles prévus afin de maintenir l'appareil dans un état de fonctionnement sûr.

### **Pendant les travaux avec l'appareil**

Pendant les travaux avec ou sur l'appareil, portez une tenue de travail appropriée telle que par exemple :

- des chaussures de sécurité,
- des vêtements moulants,
- vêtements moulants,
- protection auditive,
- une paire de lunettes de protection.

Le port de l'équipement de protection individuelle réduit le risque de blessures. Évitez de porter des vêtements amples ou présentant des cordons ou des ceintures pendants. Le travail sans protection auditive peut entraîner une perte auditive. Le port d'une protection auditive ne dispense pas de faire des pauses afin de ménager l'ouïe.

Tous les dispositifs de protection doivent toujours être fixés contre l'appareil et se trouver dans un état impeccable.

N'apportez aucune modification aux équipements de sécurité.

N'utilisez l'appareil que dans l'état technique prescrit et livré par le fabricant.

Ne modifiez jamais les pré réglages du moteur effectués en usine.

Évitez toute flamme nue ainsi que la production d'étincelles et ne fumez pas.

### **Remarques relatives aux vibrations**

Une exposition aux vibrations peut entraîner des lésions nerveuses et causer des défauts de circulation sanguine au niveau des mains et des bras.

- Lors de travaux effectués dans le froid, portez des vêtements chauds et maintenez vos mains au chaud et au sec.
- Faites des pauses.
- Si vous constatez que la peau de vos doigts ou de vos mains s'engourdit, picote, fait mal ou blanchit, stoppez les travaux et consultez éventuellement un médecin.

### **Avant d'effectuer des travaux sur cet appareil**

- Pour vous prémunir du risque de blessure avant de procéder à des travaux sur cet appareil (p. ex. travaux de maintenance et de réglage) et de le transporter (p. ex. soulever ou porter)
- arrêter le moteur,
  - retirez la clé de contact (si présente),
  - attendez que toutes les pièces mobiles se soient entièrement immobilisées et que le moteur ait refroidi.
  - détachez la cosse de la bougie sur le moteur pour empêcher un démarrage intempestif du moteur de ce dernier,
  - lire les consignes de sécurité supplémentaires figurant dans le manuel du moteur.

### **Après les travaux avec l'appareil**

Ne descendez jamais de l'appareil sans éteindre le moteur et retirez la clé de contact si présente.

### **Dispositifs de sécurité**

Fig. 1



**Danger**

*N'utilisez jamais un appareil dont les équipements de sécurité sont endommagés ou s'ils n'ont pas été montés.*

#### **Etrier de sécurité (1)**

L'étrier de sécurité a été conçu pour votre sécurité et pour, en cas d'urgence, arrêter le moteur et le mécanisme de coupe.

Ne tentez pas de contourner une fonction.

#### **Clapet d'éjection (2) ou chicane (3)**

Le clapet d'éjection / la chicane vous protège des blessures que pourraient occasionner le mécanisme de coupe ou des corps solides catapultés. Faites impérativement marcher l'appareil avec le clapet d'éjection ou la chicane.

## Symboles figurant sur l'appareil

Vous trouverez différents symboles sur l'appareil, sous forme d'autocollants. Voici l'explication de ces symboles :



Attention ! Avant la mise en service, lire la notice d'instructions !



Éloignez les tiers de la zone dangereuse !



Éteignez le moteur et retirez la clé de contact avant d'effectuer tous travaux sur l'appareil et avant de quitter l'appareil.



Tenez compte des consignes supplémentaires figurant à la section « Pour votre sécurité ».



Avant d'effectuer des travaux sur les outils de coupe, débranchez la cosse de la bougie ! Éloignez les mains et les pieds des outils de coupe ! Avant de régler ou de nettoyer l'appareil ou avant de le vérifier, éteignez-le puis débranchez la cosse de la bougie.

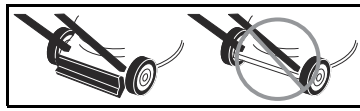

Risque de blessures – Ne travaillez qu'avec la chicane en place.

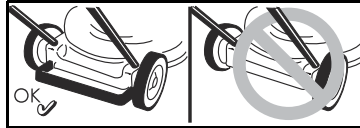

Risque de blessures – Ne travaillez avec qu'avec l'étrier arrière monté.

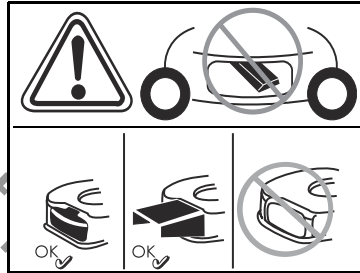

Risque de blessures – Ne travaillez qu'avec l'orifice d'éjection en place.

Maintenez toujours ces symboles sur l'appareil en parfait état de lisibilité.

Remplacez les pictogrammes détériorés ou devenus illisibles.

## Symboles utilisés dans la notice

Cette notice fait appel à divers symboles pour signaler des risques particuliers ou des consignes importantes. Voici l'explication de ces symboles :

### ⚠ Danger

Ce symbole désigne des risques liés aux activités décrites et qui posent une menace pour les personnes.

### ⚠ Attention

Ce symbole désigne des risques liés aux activités décrites et qui peuvent entraîner un endommagement de l'appareil.

### i Remarque

Caractérise les informations et conseils d'utilisation importants.

## Montage

Le montage de l'appareil est illustré par des figures sur feuille à part.

**i Consigne pour la mise au rebut**  
Éliminez les restes d'emballage, les appareils usagés, etc. conformément aux prescriptions locales.

## Utilisation

**Respectez également les consignes figurant dans le manuel du moteur.**

### ⚠ Danger

#### Accident

- Lors de la tonte, veillez à ce que les personnes (les enfants en particulier) et les animaux soient éloignés de l'appareil. Risque de blessures par des pierres ou autres objets catapultés.

#### Chute

- Ne déplacez l'appareil qu'au pas.
- Soyez particulièrement prudent lorsque vous tondez en marche arrière et que vous tirez l'appareil à vous.
- Lors de la tonte sur des surfaces en pente, l'appareil risque de se renverser et de vous blesser. Tondez transversalement à la pente, jamais en montée ou en descente. Ne tondez pas sur des pentes ayant une déclivité supérieure à 20 %.
- Soyez particulièrement prudent lorsque vous changez de sens et veillez à toujours bien vous tenir en équilibre.
- Risque de blessures également dans les zones limites. Tondre à proximité de bordures, de haies ou de pentes abruptes est une opération dangereuse. Pendant la tonte, maintenez une distance de sécurité.
- Lorsque vous tondez de l'herbe humide, l'appareil peut déraper par suite d'une baisse d'adhérence et vous risquez de chuter. Ne tondez que lorsque l'herbe est sèche.
- Ne travaillez que de jour ou avec un bon éclairage artificiel.

**Blessure**

- Vous devrez toujours respecter l'écart de sécurité, défini par les guidons, par rapport à l'outil en rotation.
- Pendant le fonctionnement de l'appareil, la zone de travail de l'opérateur se trouve derrière le guidon.
- N'approchez jamais les mains, les pieds ou d'autres parties du corps à proximité de pièces en rotation.
- N'utilisez pas l'appareil par mauvais temps (p. ex. lorsqu'il y a risque de pluie ou d'orage).
- Arrêtez le moteur et attendez que le mécanisme de coupe se soit immobilisé :
  - avant de renverser l'appareil,
  - pour le déplacer sur d'autres surfaces que celles gazonnées.
- Arrêtez le moteur et, pour empêcher un démarrage intempestif du moteur : Retirez la clé de contact (si présente), laissez à ce dernier le temps de refroidir et débranchez la cosse de la bougie,
  - avant de supprimer des obstructions et blocages au niveau de l'orifice d'éjection,
  - avant de vérifier la tondeuse, de la nettoyer, de la régler ou d'effectuer d'autres travaux sur l'appareil ;
  - si l'appareil a percuté un corps étranger. Vérifiez l'absence de dégâts sur l'appareil et rendez-vous dans un atelier spécialisé s'il est endommagé,
  - si l'appareil commence à vibrer avec une intensité inhabituelle. Vérifiez-le immédiatement.
- Ne soulevez et ne portez jamais l'appareil tandis que son moteur tourne.
- Vérifiez le terrain sur lequel l'appareil doit servir et retirez-en tous les objets que l'appareil pourrait happer et éjecter.

– Si l'outil de coupe percute un corps étranger (p. ex. une pierre), ou si l'appareil commence à vibrer de manière inhabituelle : Arrêtez immédiatement le moteur. Avant de poursuivre l'utilisation, faites vérifier par un atelier spécialisé si l'appareil présente des dégâts.

– Sur les tondeuses à faucille, ne vous placez jamais devant les orifices d'éjection de l'herbe.

Appareils avec dispositif de ramassage de l'herbe :

– Lors de l'enlèvement du bac de ramassage d'herbe, les végétaux tondus ou des corps étrangers catapultés risquent de vous blesser ou de blesser des tiers. Ne retirez jamais le bac de ramassage d'herbe pendant que le moteur tourne. Arrêtez l'appareil.

**Risque d'asphyxie par le monoxyde de carbone**

Ne faites fonctionner le moteur thermique qu'en plein air uniquement.

**Risque d'explosion et d'incendie**

- Les vapeurs d'essence sont explosives. L'essence est très inflammable.
- Faites le plein de carburant avant de faire démarrer le moteur. Veillez à ce que le réservoir soit fermé tandis que le moteur tourne ou tant qu'il est encore chaud.
- Ne rajoutez du carburant qu'une fois le moteur éteint et refroidi. Évitez toute flamme nue ainsi que la production d'étincelles et ne fumez pas. Ne faites le plein de l'appareil qu'en plein air.
- Ne démarrez pas le moteur si du carburant a débordé. Éloignez l'appareil de la zone souillée par le carburant et attendez que les vapeurs se soient dissipées.
- Pour éviter tout risque d'incendie, veuillez maintenir les pièces suivantes exemptes d'herbe et d'huile qui a fui du moteur :
  - Moteur
  - Pot d'échappement
  - La batterie / les accus
  - Le réservoir d'essence.

**Risque de trébucher**

- Ne conduisez l'appareil qu'au pas.

 **Attention****Dégâts sur l'appareil**

- Les pierres, les branches éparses ou des objets similaires peuvent endommager l'appareil et gêner son bon fonctionnement. Enlevez les objets durs de l'aire de travail avant chaque utilisation.
- N'utilisez la tondeuse que si elle est dans un état irréprochable. Avant chaque utilisation, effectuez un contrôle visuel. Contrôlez particulièrement si les dispositifs de sécurité, les éléments de commande et les liaisons par vis sont endommagés et s'ils sont bien fixés. Remplacez les pièces abîmées avant d'utiliser l'appareil.

 **Horaires d'utilisation**

Observez les règlements nationaux / communaux relatifs aux horaires d'utilisation (renseignez-vous auprès des autorités compétentes, le cas échéant).

 **Indications de position**

Les indications de position sur l'appareil (p. ex. à gauche, à droite) s'entendent toujours vues depuis le guidon, dans la direction de travail de l'appareil.

**Avant la première mise en service****Faire le plein d'huile moteur** **Attention**

Pour des raisons liées au transport, l'appareil est livré sans son huile moteur.

- Pour cette raison, avant la première mise en service, versez l'huile moteur dans le carter d'huile. Consultez la notice d'utilisation du moteur.

## Recharger l'accu

(appareils avec démarreur électrique)

### ⚠ **Risque de brûlures chimiques / d'intoxication**

*Dans des cas extrêmes, il faut s'attendre à ce que des liquides ou gaz jaillissent.*

*Selon le modèle, l'accu se trouve dans le tableau de bord solidaire de la partie supérieure du guidon (fig. 2a) ou sur le plateau de coupe (fig. 2b/c).*

### ⚠ **Risque d'électrocution**

*Avant chaque utilisation, vérifiez si le chargeur présente des dégâts apparents. N'utilisez jamais un chargeur endommagé.*

### ⚠ **Attention**

- Assurez-vous que le secteur offre le même paramétrage que celui figurant sur la plaque signalétique du chargeur (220 – 230 V et 50 Hz).
- Protégez le chargeur contre l'humidité, la pluie, la neige ainsi que le gel.
- Ne rechargez l'accu que dans des locaux bien aérés et secs. Ne dépassez pas la durée de recharge maximale (12 heures).
- Avant la mise en service de la tondeuse à gazon, débranchez le chargeur du secteur et de la tondeuse.

Fig. 2

- Avant la première utilisation de l'appareil, recharger la batterie pendant 10 heures minimum. N'utilisez que le chargeur compris dans les fournitures.

### **i** **Remarque**

Débranchez le chargeur dans l'ordre chronologique inverse.

### **i** **Consignes pour la mise au rebut du chargeur**

Le chargeur est assujéti à la réglementation sur la mise au rebut des appareils électriques. Veuillez respecter la réglementation locale.

## Travaux de réglage avant chaque utilisation

### ⚠ **Risque de blessure**

*Avant tous les travaux sur cet appareil*

- Arrêter le moteur,
- Retirez la clé de contact (si présente),
- Attendre que toutes les pièces mobiles se soient entièrement immobilisées ; le moteur doit avoir refroidi.
- Sur le moteur, débranchez la cosse de la bougie pour empêcher un démarrage intempestif du moteur.

### **Accrocher le dispositif de ramassage d'herbe**

(seulement sur les appareils avec bac de ramassage d'herbe)

Fig. 11

- Soulevez le clapet d'éjection puis accrochez le bac.

### **Réglez la hauteur de coupe**

#### ⚠ **Attention**

*Sur terrain irrégulier, choisissez une hauteur de coupe telle que la lame ne puisse jamais entrer en contact avec la terre.*

Fig. 3

Réglez la coupe de l'herbe sur la hauteur voulue.

Réglage possible (selon le modèle) entre env. 3 cm et 9 cm maximum.

### **i** **Remarque**

Sur les appareils à dispositif de réglage de chaque roue, amenez toutes les roues sur la même hauteur.

Modèle A

- Fixez les roues sur la position voulue.

Modèle B

- Tirez la patte puis faites-la encranter sur la position voulue.

Modèle C

- Poussez ou reculez le levier du dispositif de réglage centralisé en hauteur puis faites-le encranter sur la position voulue

## Verrouiller les roues avant

(seulement sur les appareils à roues avant verrouillables)

Fig. 4

Verrouillez les roues pour rouler tout droit – Amenez les roues en avant et faites encocher l'étrier dans le grand trou.

Roues à braquage libre : faites encocher l'étrier dans le grand trou.

## Faire le plein et vérifier le niveau d'huile

- Faites le plein d'essence sans plomb (voir le manuel du moteur).
- Faire le plein du réservoir de carburant ; ce dernier doit arriver au maximum 2 cm en-dessous du bord inférieur de l'orifice de remplissage.
- Verrouiller à fond le réservoir de carburant.
- Vérifiez le niveau d'huile, rajoutez-en si nécessaire (voir le manuel du moteur).

## Démarrer le moteur

Fig. 5

### ⚠ **Danger**

*Pour vous protéger des risques de blessures,*

- ne démarrez pas le moteur si vous vous trouvez devant l'orifice d'éjection ;
- Éloignez les mains et les pieds du mécanisme de coupe.
- n'approchez jamais les mains, les pieds ou d'autres parties du corps à proximité de pièces en rotation. Tenez-vous toujours à distance de l'orifice d'éjection.

*Avant de faire démarrer le moteur, débrayez tous les outils de coupe et mécanismes d'entraînement.*

*Ne renversez pas l'appareil sur une surface plane comportant une herbe la plus courte possible ou peu d'herbe.*

**i Remarques relatives au moteur**



Veillez respecter les informations situées dans le manuel du moteur.

- Certains modèles ne comportent pas de manette d'accélérateur ; le réglage de la vitesse du moteur a lieu automatiquement. Le moteur tourne toujours à une vitesse optimale.
- Même en présence d'un moteur chaud, il pourra le cas échéant être nécessaire d'actionner le choke et/ou le bouton d'amorçage.
- Certains modèles ne présentent ni choke ni bouton d'amorçage. Le moteur s'ajuste automatiquement sur la séquence de démarrage respective.

**Si le moteur est froid :**

- ouvrez le robinet de carburant (si présent).

Appareils équipés d'un choke  :

- Amenez la manette de choke sur la position  ou tirez la manette de choke à vous et amenez la manette d'accélérateur (si présente) sur la position /max (voir figure 5A)

ou

- Amenez la manette d'accélérateur sur la position  - figure 5A.

Appareils équipés d'un bouton d'amorçage :

- Appuyez énergiquement 1 à 5 fois sur le bouton d'amorçage et amenez la manette d'accélérateur (si présente) sur /max – figure 5B.

**Si le moteur est chaud :**

- ouvrez le robinet de carburant (si présent).
- Amenez la manette d'accélérateur (si présente) sur la position /max – figure 5B.

**Appareils sans démarreur électrique :**

Fig. 5C

- Tenez-vous derrière l'appareil, appuyez sur l'étrier de sécurité puis maintenez-le dans cette position.
- Tirez lentement le cordon du lanceur jusqu'à sentir une résistance ; ensuite, tirez vite et énergiquement le cordon. Ne laissez pas le câble du lanceur revenir brutalement en position de départ. Ramenez-le lentement et de manière contrôlée.

**Appareils équipés d'un démarreur électrique :**



Fig. 5D

- Débranchez le chargeur du secteur et de l'appareil.
- Tenez-vous derrière l'appareil, appuyez sur l'étrier de sécurité puis maintenez-le dans cette position.
- Sur le guidon, actionnez la clé de contact jusqu'à ce que le moteur démarre (la tentative de démarrage ne doit durer que 5 secondes max. ; attendez au moins 60 secondes avant l'essai suivant).

**i Remarque :**

Sur les appareils à démarreur électrique, il est également possible (selon le modèle) de faire démarrer le moteur manuellement, par la poignée du lanceur à cordon.

**Une fois que le moteur tourne :**

- Après le démarrage du moteur (selon le modèle)
  - ramenez la manette de choke (si présente) en position d'origine.
  - ramenez la manette d'accélérateur (si présente) entre la position /max et la position /min afin de laisser au moteur le temps de s'échauffer brièvement.
- Pour tondre le gazon, amenez la manette d'accélérateur (si présente) sur plein gaz.

**i Remarque**

Vous trouverez d'autres informations sur l'utilisation du moteur dans le manuel consacré à ce dernier.

**Arrêter le moteur**

Fig. 7

- Amenez la manette d'accélérateur (si présente) sur la position /min.
- Relâchez l'étrier de sécurité. Le moteur et le mécanisme de coupe ralentissent brièvement puis s'immobilisent.

**Travailler avec l'appareil  
Embrayage / Débrayage des  
roues motrices**

(seulement sur les appareils équipés de roues motrices)

Figure 6A, B, C

**Pour embrayer les roues motrices**

- Tirez et retenez la manette/l'étrier.

**Pour débrayer les roues motrices**

- Relâchez la manette/l'étrier.

**i Remarque pour les appareils conformes à la figure 6C**

Pour allumer / éteindre, il est possible d'utiliser aussi bien la manette gauche que la droite ou encore les deux à la fois.

**i Remarque**

De par la conception de l'appareil, il peut arriver que lorsque vous le faites reculer, les roues arrière opposent une certaine résistance au mouvement de recul. Il ne s'agit pas d'une panne d'appareil mais d'un phénomène technique.

Remède (selon le modèle) : sans serrer l'étrier d'entraînement, commencez par pousser un petit peu l'appareil en avant, puis tirez-le en arrière.

**Modifier la vitesse de la traction aux roues**

(selon le modèle)

**⚠ Attention  
Dégâts sur l'appareil**

*N'effectuez le réglage que lorsque le moteur tourne.*

Figure 6D, E





- À l'aide de la petite manette, choisissez l'une des différentes vitesses (1/min./ et 4/max./).

Figure 6F, G

- À l'aide de la manette, choisissez l'une des différentes vitesses (1/min./ et 4/max./).

**i Remarque**

Pour des motifs techniques, il peut arriver que la vitesse se laisse difficilement modifier lorsque l'appareil ne roule pas.  
Remède : serrez l'étrier d'entraînement et choisissez le niveau de vitesse.

**Retirer le bac de ramassage d'herbe et le vider**

(sur les appareils avec bac de ramassage d'herbe)

Fig. 11

Si de l'herbe coupée reste au sol ou si l'indicateur de niveau de remplissage (en option, figure 12) indique que le panier est plein :

- Relâchez l'étrier de sécurité et attendez que le moteur se soit immobilisé.
- Soulevez le clapet d'éjection puis décrochez le bac de ramassage.
- Vider le contenu.

**Travail sans bac de ramassage**

Lorsque vous retirez le bac de ramassage, le clapet d'éjection se rabat vers le bas. Si vous travaillez sans le bac de ramassage d'herbe, la tondeuse éjecte les végétaux directement vers le bas.

**Conversion au mulching**

(sur les appareils avec accessoires de mulching en option)

**Appareils à éjection arrière :**

Fig. 8A

- Soulevez le clapet d'éjection.
- Retirer le bac de ramassage.
- Mettez la cale à mulching en place (selon le modèle).
- Rabaissez le clapet d'éjection.

**i Remarque**

Les modèles équipés de la fonction de mulching n'ont pas besoin de cale à mulching à part – Cette fonction est assumée par un clapet arrière de géométrie spéciale (figure 8B).

**Appareils à éjection latérale :**

Fig. 9

- A l'endroit de l'éjection latérale (figure 9A), montez la chicane / la pièce obturatrice pour le mulching.
- ou
- Enlevez la protection latérale – La chicane / la pièce obturatrice pour le mulching se ferme automatiquement (figure 9B).

**Convertir les appareils à l'éjection latérale**

(selon le modèle)

- Si présents :  
Retirez le bac / sac de ramassage d'herbe et abaissez le clapet d'éjection à l'arrière.
- Soulevez la chicane / la pièce obturatrice pour le mulching et montez le dispositif d'éjection latérale (figure 9C).

**Une fois le travail terminé**

- Retirez la clé de contact (si présente).
- Attendez que toutes les pièces mobiles se soient entièrement immobilisées et que le moteur ait refroidi.
- Refermez le robinet d'essence (si présent – Voir le manuel du moteur).
- Sur le moteur, débranchez la cosse de la bougie.
- Videz le système de ramassage d'herbe.

Appareils à démarreur électrique :

- Rechargez l'accu pendant 10 heures

**i Remarque**

Ne rangez l'appareil dans des locaux fermés qu'après que le moteur a refroidi.

**Conseils pour entretenir le gazon**

Quelques conseils afin que votre gazon pousse de manière saine et régulière.

**Tonte**

Un gazon se compose de divers types d'herbes. Si vous tondez fréquemment, des graminées s'enracinant fortement et formant une couche herbeuse dense poussent de plus en plus. Si vous tondez plus rarement, ce sont les herbes à croissance en hauteur et d'autres herbes sauvages qui pousseront plus (p. ex. le trèfle, les pâquerettes...). La hauteur normale d'un gazon se situe autour de 4 à 5 cm. Il ne faudrait tondre que 1/3 de la hauteur totale, donc tondre à la hauteur normale pour 7-8 cm. Evitez autant que possible de couper le gazon au-dessous de 4 cm car cela endommage sinon la couche d'herbe en cas de sécheresse.

Si l'herbe a beaucoup poussé (p. ex. après vos vacances), ramenez-la par étape à la hauteur normale.  
Pendant la tonte, veillez à ce que les laizes de tonte se chevauchent toujours un peu.

**Mulching (avec accessoire)**

Lors de la tonte, l'appareil coupe l'herbe en petits morceaux (env. 1 cm) puis les laisse sur le sol. Le gazon conserve ainsi de nombreux nutriments.

Pour que le résultat soit optimal, maintenez toujours le gazon court, voir également la section intitulée « Tondre ». Tenir compte des consignes suivantes pour utiliser l'herbe comme paillage :

- Ne pas tondre de l'herbe mouillée.
- Ne tondez jamais plus de 2 cm de la longueur des brins d'herbe.
- Rouler lentement.
- Faites tourner le moteur au régime maximal.
- Nettoyer régulièrement le mécanisme de coupe.

**Transport****Sur courtes distances, à la main****⚠ Danger**

*Des objets peuvent être percutés et catapultés par le mécanisme de coupe et causer des dégâts.*

*Arrêtez le moteur avant de déplacer l'appareil sur d'autres surfaces que celles gazonnées.*

**Avec un véhicule****⚠ Danger**

*Avant chaque transport, arrêtez le moteur et faites-le refroidir.*

*Débranchez la cosse de la bougie, Ne transportez pas l'appareil en position renversée.*

*Si vous devez le transporter sur un véhicule, arrimez suffisamment l'appareil pour l'empêcher de glisser involontairement.*

*Ne transportez l'appareil qu'avec son réservoir de carburant vide. Le bouchon du réservoir doit être bien fermé.*



**Appareils à guidon repliable :**

Fig. 10

- Le guidon est repliable pour faciliter le rangement.

**Maintenance / Nettoyage****⚠ Danger**

Pour vous protéger des blessures et avant d'effectuer tous travaux sur l'appareil

- arrêter le moteur,
- Retirez la clé de contact (si présente),
- attendez que toutes les pièces mobiles se soient entièrement immobilisées et que le moteur ait refroidi.
- détachez la cosse de la bougie sur le moteur pour empêcher un démarrage intempestif du moteur de ce dernier,
- lire les consignes de sécurité supplémentaires figurant dans le manuel du moteur.

**⚠ Danger**

Pour vous protéger du risque de blessures avec le mécanisme de coupe, confiez tous les travaux (remplacement ou réaffûtage de la lame de coupe) uniquement à un atelier spécialisé (emploi nécessaire d'un outillage spécial).

**⚠ Attention**

Faites toujours basculer l'appareil de sorte que la bougie regarde vers le haut ; ceci empêche le carburant ou l'huile de provoquer des dégâts dans le moteur.

**i Remarque**

Un entretien régulier garantit une durée de vie prolongée et un fonctionnement sans faille. Une maintenance insuffisante de votre appareil peut s'accompagner de défauts susceptibles de compromettre la sécurité.

**Entretien****⚠ Attention**

Respectez les prescriptions d'entretien énoncées dans le manuel du moteur. Faites reviser et entretenir la machine par un atelier spécialisé en fin de saison. Toutes les réparations ainsi que le remplacement des accus défectueux et des fusibles défectueux devront être confiés exclusivement à un atelier spécialisé.

**⚠ Attention**

**L'huile moteur pollue l'environnement.**

Remettez l'huile récupérée à l'issue d'une vidange auprès d'un point de collecte d'huiles usagées ou d'une entreprise de dépollution.

**⚠ L'acide de batteries / d'accumulateurs menace l'environnement.**

Les batteries / accus usagés ne sont pas des déchets domestiques. Veuillez rapporter les batteries / accus usagés à votre revendeur ou à une entreprise de dépollution. Déposez les batteries / accus de l'appareil avant de mettre ce dernier au rebut.

**i Remarque**

Respectez les intervalles de contrôle et de maintenance spécifiés dans le manuel du moteur. Selon le modèle, votre appareil est équipé d'un indicateur électronique d'échéances de maintenance (figure 13). En plus des consignes de maintenance écrites, veuillez respecter les mentions de maintenance correspondantes. Pour les instructions d'utilisation ainsi que des informations avancées, veuillez vous reporter à la notice d'instructions accompagnant l'indicateur de maintenance.

**Avant chaque utilisation**

- Vérifiez le niveau d'huile ; rajoutez-en si nécessaire.
- Vérifiez si les raccords vissés sont bien serrés ; resserrez-les si nécessaire.
- Vérifiez les dispositifs de protection.

**Vérifiez le point d'attaque de l'embrayage :**

(seulement sur les appareils équipés de roues motrices)

- Moteur en marche et roues motrices débrayées, l'appareil ne doit pas se déplacer vers l'avant.
- Moteur en marche et roues motrices embrayées, l'appareil doit se déplacer en avant.

Fig. 15

- Si nécessaire, réglez le point d'attaque à l'aide de la roue moletée / de l'écrou de réglage situé contre la manette de traction par les roues (située, selon le modèle, sous la console de changement de vitesse) ou contre le câble Bowden.

**i Remarque**

Sur certains modèles, il n'y a pas de réglage possible.

**Après les premières 2-5 heures de service**

- Changez l'huile : voir la notice d'utilisation du moteur.

**Après chaque tonte ou toutes les 8 semaines**

(seulement sur les appareils à démarreur électrique)

- Rechargez l'accu pendant 10 heures.

**Une fois par saison**

- Changez l'huile : voir la notice d'utilisation du moteur.
- Sur le clapet éjecteur, lubrifiez les articulations et le ressort de torsion.
- En fin de saison, faites réviser l'appareil par un atelier spécialisé.

**Nettoyage****⚠ Attention**

Nettoyez l'appareil après chaque utilisation. Les matériaux d'un appareil non nettoyé se détériorent à la longue et provoquent des défauts de fonctionnement.

Pour nettoyer, n'utilisez pas de nettoyeur haute pression.

## Nettoyer le bac de ramassage d'herbe

(seulement sur les appareils avec bac de ramassage d'herbe)

La méthode la plus simple consiste à nettoyer immédiatement après la tonte.

- Retirez le bac de ramassage d'herbe puis videz-le.
- Le bac de ramassage d'herbe est nettoyable avec un jet d'eau puissant débité par un tuyau d'arrosage de jardin.
- Faites bien sécher le bac de ramassage avant de le réutiliser.

## Nettoyage de la tondeuse à gazon

### Danger

*Lorsque vous travaillez sur le mécanisme de coupe, vous risquez de vous blesser. Pour vous protéger, portez des gants de travail.*

### Attention

*Faites toujours basculer l'appareil de sorte que la bougie regarde vers le haut ; ceci empêche le carburant ou l'huile de provoquer des dégâts dans le moteur.*

*Ne projetez pas de l'eau contre l'appareil, cela risquerait d'en abîmer les organes électriques.*  
Nettoyez l'appareil de préférence immédiatement après la tonte.

### Appareils sans système de lavage du plateau :

- Nettoyez le compartiment de coupe et le clapet d'éjection avec une brosse, une balayette ou un chiffon.
- Remettez l'appareil sur ses roues et enlevez tous les résidus visibles d'herbe et de salissures.

### Appareils avec système de lavage du plateau :

Fig. 14

Les tondeuses à système de lavage sont équipées d'un raccord à eau. Ceci permet de nettoyer les résidus d'herbe présents sous le plateau de coupe et d'empêcher les dépôts de produits chimiques corrosifs. Après la tonte, procédez comme suit :

- Amenez l'appareil sur une surface plane exempte d'éboulis, pierres, etc.

### Remarque

Le carter d'éjection ne doit pas être braqué vers des maisons, garages et assimilés.

- Raccordez un adaptateur - en vente habituelle dans le commerce ou optionnellement livré d'origine - à un flexible à eau et au raccord à eau sur le plateau de coupe.

- Ouvrir le robinet d'eau.
- Faites démarrer le moteur et laissez-le tourner quelques minutes.
- Stoppez le moteur et débranchez le flexible à eau de l'appareil.

Une fois la séquence de nettoyage achevée :

- Faites démarrer le moteur et laissez-le tourner quelques minutes pour sécher le dessous du plateau de coupe.
- Arrêter le moteur.

## Remisage

### Danger

**Risque d'explosion et d'incendie.**  
*Si, lorsque vous rangez l'appareil, son réservoir contient encore du carburant (essence), veillez à ce que les vapeurs d'essence ne puissent en aucun cas entrer en contact avec une flamme nue ou des étincelles dans le local concerné.*

### Attention

**Dégâts matériels sur l'appareil.**  
*Ne rangez le véhicule (moteur refroidi) que dans des locaux propres et secs. Si l'appareil doit rester remisé pendant une période prolongée, par ex. pour l'hiver, protégez-le de la rouille.*

En fin de saison ou si l'appareil reste inutilisé pendant plus d'un mois :

- Vidangez le carburant dans un récipient approprié puis soumettez le moteur aux opérations de remisage comme indiqué dans le manuel de ce dernier.

### Attention

*Ne vidangez le carburant qu'en plein air.*

- Nettoyez l'appareil et le bac de ramassage d'herbe.
- Pour les protéger de la rouille, essuyez toutes les pièces avec un chiffon imprégné d'huile (exempte de résine), ou utilisez un pulvérisateur d'huile.
- Chargez l'accu (si présent).

## Garantie

Dans chaque pays, les conditions de garantie en vigueur sont celles publiées par notre société ou par notre importateur. Nous remédions gratuitement aux défauts sur votre engin dans le cadre de la garantie, si des vices de matière ou de fabrication en sont la cause. En cas de garantie, veuillez vous adresser à votre revendeur ou à la succursale la plus proche.

## Information sur le moteur

Le fabricant du moteur répond de tous les problèmes se référant au moteur (puissance, mesure de celle-ci, données techniques, garanties et service). Vous trouverez des informations plus détaillées dans le manuel d'accompagnement publié par le fabricant du moteur, à l'intention du propriétaire / de l'utilisateur du moteur.

## Dérangements et remèdes

Les dérangements de l'appareil en service ont souvent des causes simples qu'il vous faudra connaître pour, selon le cas, les supprimer vous-même. En cas de doute, votre atelier spécialisé vous prêtera volontiers assistance.

<b>Problème</b>	<b>Cause(s) possible(s)</b>	<b>Remède</b>	
Impossible de tirer le cordon du lanceur.	Etrier de sécurité pas actionné.	Appuyez l'étrier de sécurité contre la partie supérieure du guidon.	
	Lames bloquées.	Débranchez la cosse de la bougie puis supprimez la cause du blocage.	
	Moteur défectueux.	Rendez-vous dans un atelier spécialisé.	
Le moteur ne démarre pas.	La manette d'accélérateur n'est pas correctement positionnée.	Amenez la manette d'accélérateur sur la position  ↘  ou sur CHOKE (si le moteur est froid).  Amenez la manette d'accélérateur sur la position ↻/max. ou sur START (si le moteur est chaud).	
	La tondeuse se trouve dans des herbes hautes.	Amenez la tondeuse sur une surface où l'herbe est courte.	
	Pas de carburant dans le réservoir.	Versez de l'essence neuve et propre dans le réservoir.	
	Cosse non fixée sur la bougie.	Branchez la cosse sur la bougie.	
	Carburant vieilli ou souillé.	Remplacez le carburant par du carburant neuf.	
	Filtre à air encrassé.	Nettoyez le filtre à air.	
	Choke pas actionné.	Actionner le choke.	
	Lors d'un démarrage à froid, vous n'avez pas actionné le bouton d'amorçage.	Actionnez le bouton d'amorçage.	
	– Sur les appareils équipés d'un démarreur électrique :	Accu déchargé.	Rechargez l'accu avec le chargeur livré d'origine.
		Cordon électrique endommagé.	Vérifiez que le cordon électrique est en bon état.
		Fusible défectueux.	Faites remplacer le fusible défectueux dans un atelier spécialisé.
	Bruits inhabituels (claquements, bruits de ferraille, vibrations).	Vis, écrou ou autres pièces de fixation desserrées.	Fixez ces pièces. Si les bruits demeurent : Rendez-vous dans un atelier spécialisé.
	Trépidations, vibrations.	Lames desserrées.	Dans un atelier spécialisé, faites resserrer la vis de fixation de la lame.
Lame endommagée.		Faites remplacer la lame dans un atelier spécialisé.	
Lame pas correctement équilibrée.		Faites remplacer ou équilibrer la lame dans un atelier spécialisé.	
Fixation du moteur desserrée.		Faites refixer le moteur dans un atelier spécialisé.	
Coupe pas nette ou la vitesse de rotation diminue.	Herbe trop haute.	Réglez l'appareil sur une hauteur de tonte plus élevée. Passez-le deux fois au besoin.	

<b>Problème</b>	<b>Cause(s) possible(s)</b>	<b>Remède</b>
L'herbe reste au sol ou le bac/sac de ramassage d'herbe ne se remplit pas.	Herbe trop humide.	Laissez le gazon sécher.
	Orifice d'éjection bouché.	Arrêtez le moteur, supprimez l'obstruction.
	Lame émoussée	Faites remplacer la lame dans un atelier spécialisé ou faites-la réaffûter.
	Puissance du moteur insuffisante.	Tondez plus souvent, relevez la hauteur de coupe.
	Bac de ramassage plein.	Arrêtez le moteur, videz le bac de ramassage d'herbe.
	Bac de ramassage encrassé.	Arrêtez le moteur, nettoyez les ouïes de ventilation du bac de ramassage d'herbe.
L'entraînement des roues ne fonctionne pas.	Courroie trapézoïdale déchirée ou boîte de vitesses défectueuse.	Faites remplacer les pièces endommagées dans un atelier spécialisé.
	Commande par câble / Câble gainé cassé(e).	Faites remplacer les pièces endommagées dans un atelier spécialisé.

Not for Reproduction

## Inhaltsverzeichnis

Zu Ihrer Sicherheit	29
Montieren	31
Bedienen	31
Tips zur Rasenpflege	35
Transportieren	35
Warten/Reinigen	36
Stillegen	37
Garantie	37
Information zum Motor	37
Störungen erkennen und beheben	37

## Angaben auf dem Typenschild

Diese Angaben sind sehr wichtig für die spätere Identifikation zur Bestellung von Geräte-Ersatzteilen und für den Kundendienst. Sie finden das Typenschild in der Nähe des Motors. Tragen Sie alle Angaben auf dem Typenschild Ihres Gerätes in das nachfolgende Feld ein.

Diese und weitere Angaben zum Gerät finden Sie auf der separaten CE-Konformitätserklärung, die ein Bestandteil dieser Betriebsanleitung ist.

## Bildliche Darstellungen



Bildseiten am Anfang der Bedienungsanleitung ausklappen. In dieser Bedienungsanleitung werden verschiedene Modelle beschrieben. Grafische Darstellungen können im Detail vom erworbenen Gerät abweichen.

## Zu Ihrer Sicherheit

### Gerät richtig verwenden

Dieses Gerät ist ausschließlich bestimmt

- zur Verwendung entsprechend der in dieser Bedienungsanleitung gegebenen Beschreibungen und Sicherheitshinweise;
- zum Mähen von Rasenflächen des Haus- und Freizeitgartens. Jeder andere Gebrauch ist nicht bestimmungsgemäß. Der nicht bestimmungsgemäße Gebrauch hat den Verfall der Garantie und die Ablehnung jeglicher Verantwortung seitens des Herstellers zur Folge. Der Benutzer haftet für alle Schäden an Dritten und deren Eigentum. Eigenmächtige Veränderungen an dem Gerät schließen eine Haftung des Herstellers für daraus resultierende Schäden aus.

### Nur für Geräte mit

#### Elektrostartvorrichtung:

Das mitgelieferte Ladegerät ist ausschließlich zum Laden des im Gerät verwendeten Akkus bestimmt. Der Akku darf nur von diesem Ladegerät geladen werden.

### Sicherheits- und Bedienungshinweise beachten

Lesen Sie, als Benutzer dieses Gerätes, diese Betriebsanleitung vor der ersten Anwendung sorgfältig durch. Handeln Sie danach und bewahren Sie diese für spätere Anwendung auf. Erlauben Sie niemals Kindern oder anderen Personen, die diese Bedienungsanleitung nicht kennen, das Gerät zu benutzen.

Alle Personen, die mit der Inbetriebnahme, Bedienung und Wartung des Gerätes zu tun haben, müssen entsprechend qualifiziert sein.

Geben Sie die Bedienungsanleitung bei einem Besitzerwechsel mit dem Gerät weiter.

## Allgemeine Sicherheitshinweise

In diesem Abschnitt finden Sie allgemeine Sicherheitshinweise. Warnhinweise, die sich speziell auf einzelne Geräteteile, Funktionen oder Tätigkeiten beziehen, finden Sie an der jeweiligen Stelle dieser Anleitung.

### Vor der Arbeit mit dem Gerät

Personen, die das Gerät benutzen, dürfen nicht unter dem Einfluss von Rauschmitteln, wie z. B. Alkohol, Drogen oder Medikamenten stehen.

Personen unter 16 Jahren dürfen das Gerät nicht bedienen oder sonstige Arbeiten, wie z. B. Warten, Reinigen, Einstellen, an dem Gerät ausführen – örtliche Bestimmungen können das Mindestalter der Benutzer festlegen.

Verwenden Sie das Gerät nicht ohne angemessene Schulung oder bei Müdigkeit oder Krankheit.

Dieses Gerät ist nicht dafür bestimmt, durch Personen (einschließlich Kinder) mit eingeschränkten physischen, sensorischen oder geistigen Fähigkeiten oder mangels Erfahrung und/oder mangels Wissen benutzt zu werden, es sei denn, sie werden durch eine für ihre Sicherheit zuständige Person beaufsichtigt oder erhielten von ihr Anweisungen, wie das Gerät zu benutzen ist.

Kinder sollen beaufsichtigt werden um sicherzustellen, dass sie nicht mit dem Gerät spielen.

Machen Sie sich vor Arbeitsbeginn mit allen Einrichtungen und Betätigungselementen sowie mit deren Funktionen vertraut.

Lagern Sie Kraftstoff nur in dafür zugelassenen Behältern und nie in der Nähe von Heizquellen (z. B. Öfen oder Warmwasserspeichern). Tanken Sie das Gerät nur im Freien.

Tanken Sie das Gerät nie bei laufendem oder heißem Motor.

Tauschen Sie beschädigten Auspuff, Tank oder Tankdeckel aus.

Prüfen Sie vor Gebrauch,

- ob die Grasfangeinrichtung funktioniert und die Auswurfklappe richtig schließt. Beschädigte, verschlissene oder fehlende Teile umgehend ersetzen.

- ob Schneidwerkzeuge, Befestigungsbolzen und die gesamte Schneideinheit abgenutzt oder beschädigt sind. Abgenutzte oder beschädigte Teile von einer Fachwerkstatt nur satzweise austauschen lassen, um Unwuchten auszuschließen.

Ersatzteile und Zubehör müssen den vom Hersteller festgelegten Anforderungen entsprechen.

Verwenden Sie daher nur Originalersatzteile und Originalzubehör oder die vom Hersteller zugelassenen Ersatzteile und Zubehörteile.

Die Verwendung von nicht vom Hersteller freigegebenen Ersatzteilen oder Zubehör kann ein erhebliches Sicherheitsrisiko darstellen.

Lassen Sie Reparaturen ausschließlich von einer qualifizierten Fachkraft oder in einer Fachwerkstatt durchführen. Lassen Sie immer alle Wartungsarbeiten termingerecht ausführen, um das Gerät in einem sicheren Betriebszustand zu halten.

### Während der Arbeit mit dem Gerät

Bei Arbeiten mit oder an dem Gerät müssen Sie eine entsprechende Arbeitskleidung tragen, wie beispielsweise:

- Sicherheitsschuhe,
- lange Hosen,
- enganliegende Kleidung,
- Gehörschutz,
- Schutzbrille.

Das Tragen von persönlicher Schutzausrüstung verringert das Risiko von Verletzungen.

Vermeiden Sie das Tragen loser Kleidung oder Kleidung mit hängenden Schnüren oder Gürteln. Arbeiten ohne Gehörschutz kann zu Gehörverlust führen. Auch beim Tragen von Gehörschutz öfters Arbeitspausen einlegen um das Gehör zu schonen.

Alle Sicherheitseinrichtungen müssen immer vollständig und in einwandfreiem Zustand am Gerät angebracht sein.

An den Sicherheitseinrichtungen keine Veränderungen vornehmen. Betreiben Sie das Gerät nur in dem vom Hersteller vorgeschriebenen und angelieferten technischen Zustand.

Verändern Sie niemals die werksseitig voreingestellten Motoreinstellungen.

Vermeiden Sie offenes Feuer, Funkenbildung und rauchen Sie nicht.

### Hinweise zu Vibrationen:

Die Einwirkung von Schwingungen kann Schädigungen an den Nerven und Störungen der Blutzirkulation in Händen und Armen verursachen.

- Tragen Sie bei Arbeiten in kalter Umgebung warme Kleidung und halten Sie Ihre Hände warm und trocken.
- Machen Sie Pausen.
- Falls Sie feststellen, dass die Haut an Ihren Fingern oder Händen taub wird, kribbelt, schmerzt oder sich weiß verfärbt, stellen Sie die Arbeit mit der Maschine ein und konsultieren Sie gegebenenfalls einen Arzt.

### Vor allen Arbeiten an diesem Gerät

Zum Schutze vor Verletzungen vor allen Arbeiten (z. B. Wartungs- und Einstellarbeiten) und Transport (z. B. heben oder tragen) an diesem Gerät

- den Motor abstellen,
- den Zündschlüssel (falls vorhanden) abziehen,
- abwarten, bis alle beweglichen Teile vollständig zum Stillstand gekommen sind und der Motor abgekühlt ist,
- den Zündkerzenstecker am Motor ziehen, um ein versehentliches Starten des Motors zu verhindern,
- die zusätzlichen Sicherheitshinweise im Motorenhandbuch beachten.

### Nach der Arbeit mit dem Gerät

Verlassen Sie das Gerät nie, ohne den Motor abzustellen und – falls vorhanden – den Zündschlüssel abzuziehen.

### Sicherheitseinrichtungen

Bild 1



**Gefahr**

*Benutzen Sie niemals ein Gerät mit beschädigten oder ohne angebaute Sicherheitseinrichtungen.*

### Sicherheitsbügel (1)

Der Sicherheitsbügel dient Ihrer Sicherheit, um Motor und Schneidwerk im Notfall sofort zu stoppen.

Es darf nicht versucht werden, seine Funktion zu umgehen.

### Auswurfklappe (2) oder Prallschutz (3)

Die Auswurfklappe/der Prallschutz schützt Sie vor Verletzungen durch das Schneidwerk oder herausgeschleuderte feste Gegenstände. Das Gerät darf nur mit Auswurfklappe oder Prallschutz betrieben werden.

## Symbole am Gerät

Am Gerät finden Sie verschiedene Symbole als Aufkleber. Nachfolgend die Erklärung der Symbole:



Achtung! Vor Inbetriebnahme Bedienungsanleitung lesen!



Dritte aus dem Gefahrenbereich fernhalten!



Motor ausschalten und Zündschlüssel ziehen vor allen Arbeiten am Gerät und bevor Sie das Gerät verlassen. Zusätzliche Hinweise im Kapitel „Zu Ihrer Sicherheit“ beachten.



Vor Arbeiten an den Schneidwerkzeugen den Zündkerzenstecker ziehen! Finger und Füße von den



Schneidwerkzeugen fernhalten! Vor dem Einstellen oder Säubern des Gerätes oder vor dem Prüfen das Gerät ausschalten und den Zündkerzenstecker ziehen.

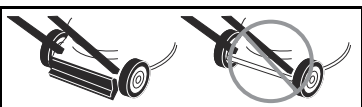

Verletzungsgefahr – nur mit angebautem Prallschutz arbeiten.

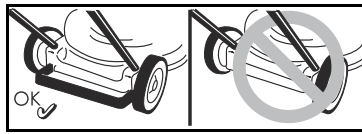

Verletzungsgefahr – nur mit angebautem Heckbügel arbeiten.

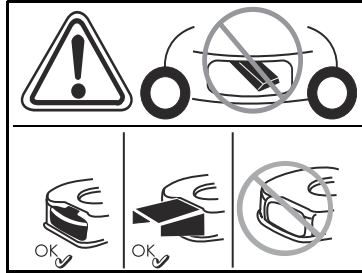

Verletzungsgefahr – nur mit angebautem Auswurf arbeiten.

Halten Sie diese Symbole am Gerät immer in einem lesbaren Zustand. Ersetzen Sie beschädigte oder nicht lesbare Symbole.

## Symbole in der Anleitung

In dieser Anleitung werden Symbole verwendet, die Gefahren anzeigen oder wichtige Hinweise kennzeichnen. Hier die Erklärung der Symbole:



**Gefahr**  
Sie werden auf Gefahren hingewiesen, die mit der beschriebenen Tätigkeit zusammenhängen und bei der eine Gefährdung von Personen besteht.



**Achtung**  
Sie werden auf Gefahren hingewiesen, die mit der beschriebenen Tätigkeit zusammenhängen und die einen Schaden am Gerät nach sich ziehen können.



**Hinweis**  
Kennzeichnet wichtige Informationen und Anwendungstipps.

## Montieren

Die Montage des Gerätes wird auf einem separatem Beiblatt in Bildern dargestellt.



**Entsorgungshinweis**  
Anfallende Verpackungsreste, Altgeräte usw. entsprechend den örtlichen Vorschriften entsorgen.

## Bedienen

**Beachten Sie auch die Hinweise im Motorenhandbuch.**



**Gefahr**

**Unfall**

- Personen, insbesondere Kinder, oder Tiere dürfen beim Mähen nie in der Nähe des Gerätes sein. Verletzungsgefahr durch herausgeschleuderte Steine oder andere Gegenstände.

**Sturz**

- Führen Sie das Gerät nur im Schrittempo.
- Seien Sie besonders vorsichtig, wenn Sie rückwärts mähen und das Gerät zu sich ziehen.
- Beim Mähen an steilen Hängen kann das Gerät kippen und Sie können sich verletzen. Mähen Sie quer zum Hang, niemals auf- und abwärts. Mähen Sie nicht an Hängen mit einer Neigung von mehr als 20%.
- Seien Sie besonders vorsichtig beim Ändern der Fahrtrichtung und achten Sie immer auf einen guten Stand.
- Es besteht Verletzungsgefahr beim Mähen in Grenzbereichen. Mähen in der Nähe von Rändern, Hecken oder steilen Abhängen ist gefährlich. Halten Sie beim Mähen den Sicherheitsabstand ein.
- Beim Mähen von feuchtem Gras kann das Gerät durch verminderte Bodenhaftung rutschen und Sie können stürzen. Mähen Sie nur, wenn das Gras trocken ist.
- Arbeiten Sie nur bei Tageslicht oder bei guter künstlicher Beleuchtung.

**Verletzung**

- Der durch die Führungsholme vorgegebene Sicherheitsabstand zum umlaufenden Werkzeug ist stets einzuhalten.
- Der Arbeitsbereich des Bedieners befindet sich während des Betriebs hinter dem Führungsholm.
- Führen Sie niemals Hände oder Füße an oder unter sich drehende Teile.
- Benutzen Sie das Gerät nicht bei schlechten Witterungsbedingungen, wie z. B. Regen- oder Gewittergefahr.
- Stoppen Sie den Motor und warten Sie den Stillstand des Schneidwerkzeugs ab:
  - bevor Sie das Gerät kippen,
  - zum Transport über andere Flächen als Gras,
- Motor abstellen und um ein versehentliches Starten des Motors zu verhindern:
  - Zündschlüssel (falls vorhanden) abziehen, Motor abkühlen lassen und Zündkerzenstecker ziehen,
  - bevor Sie Verstopfungen und Blockierungen im Auswurf beseitigen,
  - bevor Sie den Rasenmäher überprüfen, reinigen, einstellen oder Arbeiten an dem Gerät durchführen,
  - wenn ein Fremdkörper getroffen wurde. Rasenmäher auf Schäden untersuchen und bei Schäden Fachwerkstatt aufsuchen,
  - falls das Gerät anfängt ungewöhnlich stark zu vibrieren. Überprüfen Sie das Gerät sofort.
- Heben oder tragen Sie niemals ein Gerät mit laufendem Motor.
- Überprüfen Sie das Gelände, auf dem das Gerät eingesetzt wird, und entfernen Sie alle Gegenstände, die erfasst und weggeschleudert werden können.

- Wird ein Fremdkörper (z. B. Stein) vom Schneidwerkzeug getroffen oder falls das Gerät anfängt ungewöhnlich zu vibrieren: Motor sofort abstellen. Gerät vor dem weiteren Betrieb von einer Fachwerkstatt auf Schäden untersuchen lassen.
  - Bei Sichelmähern nie vor Grasauswurföffnungen stellen.
- Geräte mit Grasfang:
- Beim Abnehmen des Grasfanges können Sie sich oder andere durch herausgeschleudertes Mähgut oder Fremdkörper verletzen. Entleeren Sie den Grasfang nie bei laufendem Motor. Schalten Sie das Gerät ab.

**Erstickungsgefahr durch Kohlenmonoxyd.**

Lassen Sie den Verbrennungsmotor nur im Freien laufen.

**Explosion und Brandgefahr**

- Benzindämpfe sind explosiv, und Benzin ist hochgradig entflammbar.
- Füllen Sie Kraftstoff ein, bevor Sie den Motor starten. Halten Sie den Tank bei laufendem oder bei noch heißem Motor geschlossen.
- Kraftstoff nur nachfüllen bei abgeschaltetem und abgekühltem Motor. Vermeiden Sie offenes Feuer, Funkenbildung und rauchen Sie nicht. Tanken Sie das Gerät nur im Freien.
- Falls Kraftstoff übergelaufen ist, den Motor nicht starten. Gerät von der kraftstoffverschmutzten Fläche entfernen und warten, bis sich die Kraftstoffdämpfe verflüchtigt haben.
- Um Brandgefahr zu vermeiden, halten Sie bitte folgende Teile frei von Gras oder austretendem Öl:
  - Motor
  - Auspuff
  - Batterien/Akkus
  - Benzintank.

**Stolpergefahr**

- Führen Sie das Gerät nur im Schrittempo.

**Achtung****Schäden am Gerät**

- Steine, herumliegende Äste oder ähnliche Gegenstände können zu Schäden am Gerät und der Funktionsweise führen. Entfernen Sie feste Gegenstände vor jedem Einsatz aus dem Arbeitsbereich.
- Betreiben Sie das Gerät nur in einwandfreiem Zustand. Führen Sie vor jedem Betreiben eine Sichtprüfung durch. Kontrollieren Sie besonders Sicherheitseinrichtungen, Bedienelemente und Schraubverbindungen auf Beschädigungen und festen Sitz. Ersetzen Sie die beschädigten Teile vor dem Betreiben.

**Betriebszeiten**

Beachten Sie die nationalen/ kommunalen Vorschriften bezüglich der Benutzungszeiten (ggf. bei Ihrer zuständigen Behörde erfragen).

**Positionsangaben**

Bei Positionsangaben am Gerät (z. B. links, rechts) gehen wir immer vom Führungsholm gesehen in Arbeitsrichtung des Gerätes aus.

**Vor der ersten Inbetriebnahme Motoröl einfüllen****Achtung**

Das Gerät wird aus Transportgründen ohne Motorenöl ausgeliefert.

- Daher vor der ersten Inbetriebnahme Motorenöl einfüllen, siehe Motorenhandbuch.



**Akku laden**

(Geräte mit Elektrostart)

**⚠ Gefahr von Verätzung/  
Vergiftung**

*In Extremfällen muss mit dem Austreten von Flüssigkeiten oder Gasen gerechnet werden.*

*Der Akku befindet sich je nach Modell im Armaturenbrett am Oberholm (Bild 2a) oder auf dem Mähdeck (Bild 2b/c).*

**⚠ Stromschlaggefahr**

*Überprüfen Sie das Ladegerät vor jedem Gebrauch auf äußerliche Beschädigungen. Benutzen Sie niemals ein beschädigtes Ladegerät.*

**⚠ Achtung**

- Vergewissern Sie sich, dass das Netz entsprechend den Angaben auf dem Typenschild des Ladegeräts mit 220–230 V und 50 Hz betrieben wird.
- Das Ladegerät vor Feuchtigkeit, Regen, Schnee sowie Frost schützen.
- Akku nur in gut belüfteten und trockenen Räumen laden. Maximale Ladezeit von 12 Stunden nicht überschreiten.
- Ladegerät vor Inbetriebnahme des Rasenmäher von Netz und Gerät trennen.

Bild 2

- Vor dem ersten Gebrauch des Gerätes den Akku mind. 10 Stunden laden. Nur das im Lieferumfang enthaltene Ladegerät verwenden.

**i Hinweis**

Abklemmen des Ladegerätes in umgekehrter Reihenfolge.

**i Entsorgungshinweis für das Ladegerät**

Das Ladegerät unterliegt den Entsorgungsvorschriften für Elektrogeräte. Beachten Sie die örtlichen Vorschriften.

**Einstellarbeiten vor jedem Betreiben****⚠ Verletzungsgefahr**

*Vor allen Arbeiten an diesem Gerät*

- Motor abstellen,
- Zündschlüssel (falls vorhanden) ziehen,
- Abwarten, bis alle beweglichen Teile vollständig zum Stillstand gekommen sind; der Motor muss abgekühlt sein,
- Zündkerzenstecker am Motor ziehen, um ein versehentliches Starten des Motors zu verhindern.

**Grasfang einhängen**

(nur bei Geräten mit Grasfang)

Bild 11

- Auswurfklappe anheben und Grasfang einhängen.

**Schnitthöhe einstellen****⚠ Achtung**

*Schnitthöhe bei unebenem Gelände so wählen, dass das Schneidmesser niemals mit dem Erdreich in Kontakt kommt.*

Bild 3

Schnitthöhe des Grases nach Wunsch einstellen.

Einstellmöglichkeit (je nach Modell) von ca. 3 cm bis maximal 9 cm.

**i Hinweis**

Bei Geräten mit

Einzelradverstellung alle Räder auf die gleiche Höhe einstellen.

Modell A

- Räder in gewünschter Position befestigen.

Modell B

- Lasche ziehen und in gewünschter Position einrasten.

Modell C

- Hebel der Zentralthöhenverstellung vor- oder zurückschieben und in gewünschter Position einrasten.

**Vorderräder verriegeln**

(nur Geräte mit verriegelbaren Vorderrädern)

Bild 4

Räder zum Geradeausfahren verriegeln – Räder nach vorne stellen und Bügel ins große Loch. Räder frei beweglich – Bügel ins kleine Loch.

**Tanken und Ölstand prüfen**

- Benzin, bleifrei tanken (siehe Motorhandbuch).
- Kraftstofftank höchstens bis 2 cm unter der Unterkante des Einfüllstutzens füllen.
- Kraftstofftank fest verschließen.
- Ölstand prüfen, bei Bedarf nachfüllen (siehe Motorenhandbuch).

**Motor starten**

Bild 5

**⚠ Gefahr**

*Zum Schutz vor Verletzungen, – den Motor nicht starten, wenn Sie vor dem Auswurf stehen; – Hände und Füße vom Schneidwerk fernhalten; – bringen Sie niemals Hände, Füße oder andere Körperteile in die Nähe sich drehender Teile. Halten Sie sich immer entfernt von dem Auswurf.*

*Bevor Sie den Motor starten, kuppeln Sie alle*

*Schneidwerkzeuge und Antriebe aus.*

*Das Gerät beim Starten nicht kippen. Gerät auf einer ebenen Fläche mit möglichst kurzem oder wenig Gras abstellen.*

### Hinweise zum Motor



Beachten Sie die Informationen im Motorenhandbuch.

- Einige Modelle haben keinen Gashebel, die Drehzahl wird automatisch eingestellt. Der Motor läuft immer mit optimaler Drehzahl.
- Auch bei einem warmen Motor kann es eventuell erforderlich sein, den Choke bzw. den Primer zu betätigen.
- Einige Modelle haben keinen Choke und keinen Primer. Der Motor stellt sich automatisch auf den jeweiligen Startvorgang ein.

#### Bei kaltem Motor:

- Benzinhahn öffnen (falls vorhanden).

Geräte mit Choke :

- Chokehebel auf Position  stellen oder Chokezug herausziehen und den Gashebel (falls vorhanden) auf /max stellen – Bild 5A.

oder

- Gashebel auf Position  stellen – Bild 5A.

Geräte mit Primer:

- Primer 1–5x kräftig drücken und Gashebel (falls vorhanden) auf /max stellen – Bild 5B.

#### Bei warmem Motor:

- Benzinhahn öffnen (falls vorhanden).
- Gashebel (falls vorhanden) auf /max stellen – Bild 5B.

#### Geräte ohne Elektrostarter:

Bild 5C

- Hinter dem Gerät stehend – Sicherheitsbügel drücken und halten.
- Zugstartergriff langsam ziehen, bis Widerstand spürbar ist, dann schnell und kräftig durchziehen. Zugstartergriff nicht zurückschnellen lassen, sondern langsam zurückführen.

#### Geräte mit Elektrostarter:



Bild 5D

- Ladegerät von Netz und Gerät trennen.
- Hinter dem Gerät stehend – Sicherheitsbügel drücken und halten.
- Zündschlüssel am Führungsholm betätigen, bis der Motor anspringt (Startversuch max. 5 Sekunden, vor dem nächsten Versuch 60 Sekunden warten).

### Hinweis:

Bei Geräten mit Elektrostart kann der Motor (je nach Ausführung) auch mit dem Zugstartergriff manuell gestartet werden.

#### Wenn der Motor läuft:

- Nach dem Starten des Motors (je nach Ausführung):
  - den Choke (falls vorhanden) zurückstellen,
  - den Gashebel (falls vorhanden) zwischen /max. und /min. schieben, um den Motor kurz warmlaufen zu lassen.
- Zum Rasenmähen den Gashebel (falls vorhanden) auf Vollgas stellen.

### Hinweis

Weitere Informationen bezüglich der Bedienung des Motors können Sie dem Motorenhandbuch entnehmen.

#### Motor stoppen

Bild 7

- Gashebel (falls vorhanden) in Stellung /min.
- Sicherheitsbügel loslassen. Der Motor und das Schneidwerkzeug stoppen nach kurzer Zeit.

#### Mit dem Gerät arbeiten

##### Radantrieb ein-/ausschalten

(nur bei Geräten mit Radantrieb) Bild 6A, B, C

##### Radantrieb einschalten



- Hebel/Bügel ziehen und halten.

##### Radantrieb ausschalten



- Hebel/Bügel loslassen.

### Hinweis für Geräte entsprechend Bild 6C

Zum Ein-/Ausschalten können sowohl der linke als auch der rechte Hebel bzw. auch beide Hebel zusammen benutzt werden.

### Hinweis

Konstruktiv bedingt kann es vorkommen, dass bei Zurückziehen des Gerätes die Hinterräder einen erhöhten Widerstand aufweisen. Dabei handelt es sich nicht um einen Fehler des Gerätes, sondern um ein technisch bedingtes Verhalten.

Abhilfe (je nach Modell): Gerät ohne gezogenen Antriebsbügel zunächst ein wenig vorwärts schieben, anschließend rückwärts.

#### Antriebsgeschwindigkeit des Radantriebs verändern

(je nach Ausführung)

 **Achtung**  
**Schäden am Gerät**  
Einstellung nur bei laufendem Motor vornehmen.

Bild 6D, E





- Mit kleinem Hebel zwischen verschiedenen Geschwindigkeitsstufen wählen (1/min./ und 4/max./).

Bild 6F, G

- Mit Hebel zwischen Geschwindigkeitsstufen wählen (1/min./ und 4/max./).

**i Hinweis**

Technisch bedingt kann es vorkommen, dass sich die Geschwindigkeit bei stehendem Gerät nur schwer verändern lässt. Abhilfe: Antriebsbügel ziehen und Geschwindigkeitsstufe wählen.

**Grasfang abnehmen und entleeren**

(bei Geräten mit Grasfang)

Bild 11

Wenn Schnittgut am Boden liegenbleibt oder die Füllstandsanzeige (optional, Bild 12) anzeigt, dass der Korb voll ist:

- Sicherheitsbügel loslassen und warten, bis der Motor steht.
- Auswurfklappe anheben und Grasfang aushängen.
- Inhalt ausleeren.

**Ohne Grasfang arbeiten**

Wenn Sie den Grasfang abnehmen, klappt die Auswurfklappe nach unten. Beim Arbeiten ohne Grasfang wird das Schnittgut direkt nach unten ausgeworfen.

**Umrüsten zum Mulchen**

(bei Geräten mit optionalem Mulchzubehör)

**Geräte mit Heckauswurf:**

Bild 8A

- Auswurfklappe anheben.
- Grasfang abnehmen.
- Mulch-Keil einsetzen (je nach Modell).
- Auswurfklappe ablassen.

**i Hinweis**

Modelle mit integrierter Mulchfunktion benötigen keinen separaten Mulchkeil – diese Funktion übernimmt eine speziell geformte Heckklappe (Bild 8B).

**Geräte mit Seitenauswurf:**

Bild 9

- Prallschutz/Mulchverschluss an Stelle des Seitenauswurfs montieren (Bild 9A)

oder

- Seitenauswurf entfernen – Prallschutz/Mulchverschluss schließt automatisch (Bild 9B).

**Geräte auf seitlichen Auswurf umrüsten**

(je nach Ausführung)

- Wenn vorhanden:
  - Grasfang abnehmen und Heckauswurfklappe ablassen.
- Prallschutz/Mulchverschluss anheben und Seitenauswurf montieren (Bild 9C).

**Nach dem Arbeitende**

- Zündschlüssel (falls vorhanden) abziehen.
  - Abwarten, bis alle beweglichen Teile vollständig zum Stillstand gekommen sind und der Motor abgekühlt ist.
  - Benzinhahn schließen (falls vorhanden – siehe Motorenhandbuch).
  - Zündkerzenstecker am Motor ziehen.
  - Grasfang entleeren.
- Geräte mit Elektrostart:
- Akku 10 Stunden nachladen.

**i Hinweis**

Geräte nur mit abgekühltem Motor in geschlossenen Räumen abstellen.

**Tipps zur Rasenpflege**

Einige Tips, damit Ihr Rasen gesund und gleichmäßig wächst.

**Mähen**

Rasen besteht aus verschiedenen Grasarten. Wenn Sie häufig mähen, wachsen verstärkt Gräser, die stark wurzeln und eine feste Grasnarbe bilden. Wenn Sie selten mähen, entwickeln sich verstärkt hochwachsende Gräser und andere Wildkräuter (z. B. Klee, Gänseblümchen).

Die Normalhöhe eines Rasens liegt bei ca. 4–5 cm. Mähen sollte man nur  $\frac{1}{3}$  der Gesamthöhe; also bei 7–8 cm auf Normalhöhe schneiden.

Den Rasen möglichst nicht kürzer als 4 cm schneiden, sonst schädigt man bei Trockenheit die Grasnarbe.

Hoch gewachsenes Gras (z. B. nach dem Urlaub) etappenweise auf Normalhöhe mähen.

Beim Mähen die Schneidbahnen immer etwas überlappen lassen.

**Mulchen (mit Zubehör)**

Das Gras wird beim Mähen in kleine Stücke (ca. 1 cm) geschnitten und bleibt liegen. Dem Rasen bleiben viele Nährstoffe erhalten.

Für ein optimales Ergebnis muß der Rasen stets kurz gehalten werden, siehe auch Abschnitt „Mähen“. Nachfolgende Hinweise beim Mulchen beachten:

- Kein nasses Gras mähen.
- Nie mehr als 2 cm der Gesamtgraslänge abmähen.
- Langsam fahren.
- Maximale Motordrehzahl nutzen.
- Schneidwerk regelmäßig reinigen.

**Transportieren****Kurze Strecken von Hand****Gefahr**

*Gegenstände können vom drehenden Schneidwerk erfasst und weggeschleudert werden und dadurch Schäden verursachen. Um das Gerät über andere Flächen als Gras zu bewegen, vorher den Motor stoppen.*

**Mit einem Fahrzeug****Gefahr**

*Vor jedem Transport Motor stoppen und abkühlen lassen. Den Zündkerzenstecker ziehen. Transportieren Sie das Gerät nicht in gekippter Stellung. Sichern Sie das Gerät bei einem Transport auf oder in einem Fahrzeug ausreichend gegen unbeabsichtigtes Verrutschen. Gerät nur mit leerem Kraftstofftank transportieren. Tankdeckel muss fest verschlossen sein.*

**Geräte mit klappbarem Holm:**

Bild 10

- Zum leichteren Verstauen den Lenkerholm zusammenklappen.

## Warten/Reinigen

### **Gefahr**

Zum Schutze vor Verletzungen vor allen Arbeiten an dem Gerät

- den Motor abstellen,
- Zündschlüssel (falls vorhanden) abziehen,
- abwarten, bis alle beweglichen Teile vollständig zum Stillstand gekommen sind und der Motor abgekühlt ist,
- den Zündkerzenstecker am Motor ziehen, um ein versehentliches Starten des Motors zu verhindern,
- die zusätzlichen Sicherheitshinweise im Motorenhandbuch beachten.

### **Gefahr**

Zum Schutze vor Verletzungen durch das Schneidwerk alle Arbeiten, wie auswechseln oder nachschleifen des Schneidmessers, nur durch eine Fachwerkstatt ausführen lassen (Spezialwerkzeuge erforderlich).

### **Achtung**

Kippen Sie das Gerät immer so, dass die Zündkerze nach oben zeigt, damit durch Kraftstoff oder Öl kein Motorschaden entsteht.

### **Hinweis**

Regelmäßige Pflege sorgt für eine lange Lebensdauer und einen störungsfreien Betrieb. Ungenügende Wartung Ihres Gerätes kann zu sicherheitsrelevanten Mängeln führen.

## Warten

### **Achtung**

Beachten Sie die Wartungsvorschriften im Motorenhandbuch. Lassen Sie das Gerät am Ende der Saison von einer Fachwerkstatt überprüfen und warten.

Jegliche Reparaturen sowie den Austausch defekter Akkus bzw. defekter Sicherungen nur von einer Fachwerkstatt ausführen lassen.

### **Achtung**

#### **Umweltgefährdung durch Motorenöl.**

Geben Sie bei einem Ölwechsel anfallendes Altöl bei einer Altölsammelstelle oder einem Entsorgungsunternehmen ab.

### **Umweltgefährdung durch Batterien/Akkus.**

Verbrauchte Batterien/Akkus gehören nicht in den Hausmüll. Geben Sie verbrauchte Batterien/Akkus bei Ihrem Händler oder einem Entsorgungsunternehmen ab. Bauen Sie die Batterien/Akkus aus, bevor das Gerät verschrottet wird.

### **Hinweis**

Beachten Sie die Kontroll- und Wartungsintervalle im Motorenhandbuch.

Je nach Modell ist ihr Gerät mit einer elektronischen Wartungsanzeige ausgestattet (Bild 13). Beachten Sie die entsprechenden Wartungsanzeigen, zusätzlich zu den schriftlichen Wartungshinweisen. Bedienung sowie weitere Informationen entnehmen Sie bitte der separaten Bedienungsanleitung, die der Wartungsanzeige beiliegt.

### **Vor jedem Betrieb**

- Ölstand prüfen, bei Bedarf auffüllen.
- Schraubverbindungen auf festen Sitz prüfen, bei Bedarf festziehen.
- Sicherheitseinrichtungen prüfen.

### **Eingriffspunkt der Kupplung prüfen:**

- (nur bei Geräten mit Radantrieb)
- Bei laufendem Motor und ausgeschaltetem Radantrieb darf sich das Gerät nicht vorwärts bewegen.
- Bei laufendem Motor und eingeschaltetem Radantrieb soll das Gerät vorwärts fahren.

### Bild 15

- Bei Bedarf Eingriffspunkt mit Rändelrad/Stellmutter am Radantriebshebel (je nach Ausführung an der Unterseite der Schaltkonsole) oder Bowdenzug einstellen.

### **Hinweis**

Bei einigen Modellen ist keine Einstellmöglichkeit vorhanden.

### **Nach den ersten 2–5 Betriebsstunden**

- Öl wechseln, siehe beiliegendes Motorenhandbuch.

### **Nach jedem Mähen oder alle 8 Wochen**

(nur Geräte mit Elektrostart)

- Akku 10 Stunden nachladen.

### **Einmal pro Saison**

- Öl wechseln, siehe beiliegendes Motorhandbuch.
- Gelenkpunkte und Drehfeder an der Auswurfklappe schmieren.
- Lassen Sie am Ende der Saison das Gerät von einer Fachwerkstatt überprüfen und warten.

## Reinigen

### **Achtung**

Reinigen Sie das Gerät nach jedem Betrieb. Ein nicht gereinigtes Gerät führt zu Material- und Funktionsschäden.

Verwenden Sie zum Reinigen keinen Hochdruckreiniger.

### **Grasfang reinigen**

(nur bei Geräten mit Grasfang)

Am einfachsten ist die Reinigung direkt nach dem Mähen.

- Den Grasfang abnehmen und entleeren.
- Der Grasfang kann mit einem kräftigen Wasserstrahl (Gartenschlauch) gereinigt werden.
- Den Grasfang vor dem nächsten Benutzen gründlich trocknen lassen.

## Rasenmäher reinigen

### **Gefahr**

Beim Arbeiten am Schneidwerk können Sie sich verletzen. Tragen Sie zu Ihrem Schutz Arbeitshandschuhe.

### **Achtung**

Kippen Sie das Gerät immer so, dass die Zündkerze nach oben zeigt, damit durch Kraftstoff oder Öl kein Motorschaden entsteht.

Das Gerät nicht mit Wasser abspritzen, da sonst elektrische Teile beschädigt werden können.

Reinigen Sie das Gerät möglichst immer direkt nach dem Mähen.

#### Geräte ohne Deckwaschsystem:

- Den Schneidraum und die Auswurflappe mit Bürste, Handbesen oder Lappen reinigen.
- Das Gerät auf die Räder stellen und alle sichtbaren Gras- und Schmutzrückstände entfernen.

#### Geräte mit Deckwaschsystem:

Bild 14

Rasenmäher mit Deckwaschsystem sind mit einem Wasseranschluss ausgestattet. Damit können Grasreste von der Unterseite des Mähdecks abgespült und Ablagerungen korrodierender Chemikalien verhindert werden.

Nach dem Mähen wie folgt vorgehen:

- Gerät auf eine ebene Fläche, frei von Geröll, Steinen usw. stellen.

### **Hinweis**

Auswurfschacht darf nicht gegen Häuser, Garagen u. Ä. gerichtet sein.

- Einen handelsüblichen Schlauchadapter (optional im Lieferumfang) an einen Wasserschlauch montieren und am Wasseranschluss des Mähdecks anschließen.
- Wasser aufdrehen.
- Motor starten und einige Minuten laufen lassen.
- Motor stoppen und Wasserschlauch vom Gerät entfernen.

Nach Beendigung des Reinigungsvorgangs:

- Motor starten und einige Minuten laufen lassen, um die Unterseite des Mähdecks zu trocknen.
- Motor stoppen.

## Stillegen

### **Gefahr**

**Explosions- und Brandgefahr.** Lagern Sie das Gerät mit Kraftstoff (Benzin) im Tank niemals in Räumen, in denen Kraftstoffdämpfe mit offenem Feuer oder Funken in Berührung kommen können.

### **Achtung**

**Materialschäden am Gerät.** Lagern Sie das Gerät (mit abgekühltem Motor) nur in sauberen und trockenen Räumen. Schützen Sie das Gerät bei längerer Lagerung, z. B. im Winter, gegen Rost.

Nach der Saison oder wenn das Gerät länger als einen Monat nicht benutzt wird:

- Kraftstoff in geeignetes Gefäß ablassen und Motor stillegen wie im Motorenhandbuch beschrieben.

### **Achtung**

**Kraftstoff nur im Freien ablassen.**

- Gerät und Grasfang reinigen.
- Alle Metallteile zum Schutz vor Rost mit einem geölten Lappen (harzfreies Öl) abwischen oder mit Sprühöl einsprühen.
- Akku laden (wenn vorhanden).

## Garantie



In jedem Land gelten die von unserer Gesellschaft oder dem Importeur herausgegebenen Garantiebestimmungen. Störungen beseitigen wir an Ihrem Gerät im Rahmen der Gewährleistung kostenlos, sofern ein Material- oder Herstellungsfehler die Ursache sein sollte. Im Garantiefall wenden Sie sich bitte an Ihren Verkäufer oder die nächstgelegene Niederlassung.

## Information zum Motor

Der Motorhersteller haftet für alle motorbezogenen Probleme im Hinblick auf Leistung, Leistungsmessung, technische Daten, Gewährleistungen und Service. Nähere Informationen finden Sie in dem separat mitgelieferten Halter-/Bedienerhandbuch des Motorherstellers.

## Störungen erkennen und beheben

Störungen im Betrieb Ihres Rasenmähers haben oft einfache Ursachen, die Sie kennen sollten und zum Teil selbst beheben können. Im Zweifelsfall hilft Ihnen Ihr Fachhändler gerne weiter.

<b>Problem</b>	<b>Mögliche Ursache(n)</b>	<b>Abhilfe</b>
Starterzug läßt sich nicht ziehen.	Sicherheitsbügel nicht betätigt.	Sicherheitsbügel gegen Oberholm drücken.
	Messer blockiert.	Zündkerzenstecker ziehen und Blockade beseitigen.
	Motor defekt.	Fachwerkstatt aufsuchen.
Motor springt nicht an.	Gashebel steht nicht richtig.	Gashebel auf Stellung  oder CHOKE (bei kaltem Motor).
		Gashebel auf Stellung  /max. oder START (bei warmem Motor).
	Mäher steht in hohem Gras.	Mäher auf eine Fläche mit niedrigem Gras stellen.
	Kein Kraftstoff im Tank.	Tank mit sauberem, frischen Kraftstoff füllen.
	Zündkerzenstecker nicht aufgesteckt.	Zündkerzenstecker aufstecken.
	Kraftstoff alt oder verschmutzt.	Kraftstoff durch frischen ersetzen.
	Luftfilter verschmutzt.	Luftfilter reinigen.
	Choke nicht betätigt.	Choke betätigen.
– Bei Gerät mit Elektrostart:	Primer bei Kaltstart nicht betätigt.	Primer betätigen.
	Akku entladen.	Akku mit mitgeliefertem Ladegerät laden.
	Leitung beschädigt.	Prüfen, ob elektrische Leitung in Ordnung ist.
	Sicherung defekt.	Defekte Sicherung in einer Fachwerkstatt ersetzen lassen.
Ungewöhnliche Geräusche (Rappeln, Rasseln, Klappern).	Schrauben, Muttern oder andere Befestigungsteile locker.	Teile befestigen. Wenn die Geräusche bleiben: Fachwerkstatt aufsuchen.
Erschütterungen, Vibrationen.	Messer lose.	Messerbefestigungsschraube in einer Fachwerkstatt anziehen lassen.
	Messer beschädigt.	Messer in einer Fachwerkstatt austauschen lassen.
	Messer nicht richtig ausgewuchtet.	Messer in einer Fachwerkstatt austauschen oder auswuchten lassen.
	Motorbefestigung locker.	Motor in einer Fachwerkstatt befestigen lassen.
Unsauberer Schnitt oder Drehzahl fällt ab.	Gras zu hoch.	Größere Schnitthöhe einstellen, notfalls zweimal mähen.

<b>Problem</b>	<b>Mögliche Ursache(n)</b>	<b>Abhilfe</b>
Gras bleibt liegen oder Grasfang wird nicht voll.	Gras zu feucht.	Rasen abtrocknen lassen.
	Auswurf verstopft.	Motor abstellen, Verstopfung beseitigen.
	Messer stumpf.	Messer in einer Fachwerkstatt ersetzen oder nachschleifen lassen.
	Ungenügende Motorleistung.	Öfter mähen, Schnitthöhe größer wählen.
	Grasfang voll.	Motor abstellen, Grasfang entleeren.
	Grasfang verschmutzt.	Motor abstellen, Luftschlitze im Grasfang reinigen.
Radantrieb funktioniert nicht.	Keilriemen gerissen oder Getriebe defekt.	Beschädigte Teile in einer Fachwerkstatt ersetzen lassen.
	Seilzug/Bowdenzug gerissen.	Beschädigte Teile in einer Fachwerkstatt ersetzen lassen.

Not for Reproduction

## Inhoudsopgave

Voor uw veiligheid	40
Monteren	42
Bedienen	42
Tips voor het verzorgen van het gazon	46
Transporteren	46
Reiniging/onderhoud	47
Opbergen	48
Garantie	48
Informatie over de motor	48
Storingen herkennen en verhelpen	48

## Gegevens op het typeplaatje

Deze gegevens zijn belangrijk om vast te stellen welk type zitmaaier u hebt bij het bestellen van vervangingsonderdelen en voor de klantenservice. U vindt het typeplaatje in de buurt van de motor. Alle gegevens van het typeplaatje van uw machine invullen in het onderstaande vak.

Deze en andere gegevens over de machine vindt u op de aparte CE-conformiteitsverklaring die een bestanddeel van deze gebruiksaanwijzing is.

## Afbeeldingen



De pagina's met afbeeldingen aan het begin van de gebruiksaanwijzing openvouwen. In deze gebruiksaanwijzing worden verschillende modellen beschreven. Grafische afbeeldingen kunnen in detail afwijken van de door u gekochte machine.

## Voor uw veiligheid

### Correct gebruik van de machine

Deze machine is uitsluitend bestemd

- voor het gebruik overeenkomstig de beschrijvingen en veiligheidsvoorschriften in deze gebruiksaanwijzing;
- voor het maaien van gazons in particuliere tuinen.

Elk ander gebruik is onbedoeld gebruik. Onbedoeld gebruik heeft het vervallen van de garantie en afwijzing van elke verantwoordelijkheid van de fabrikant tot gevolg. De gebruiker is aansprakelijk voor alle schade aan derden en aan hun eigendom. Eigenmachtige wijzigingen aan de machine sluiten aansprakelijkheid van de fabrikant voor de hierdoor ontstane schade uit.

### Alleen voor machines met elektrische startvoorziening:

Het meegeleverde oplaadapparaat is uitsluitend bestemd voor het opladen van de in de machine gebruikte accu. De accu mag alleen door dit oplaadapparaat worden opgeladen.

### Neem de veiligheids- en bedieningsvoorschriften in acht

Lees, als gebruiker van deze machine, voor het eerste gebruik van de machine deze gebruiksaanwijzing zorgvuldig door. Handel volgens de voorschriften en bewaar de gebruiksaanwijzing voor later gebruik. Laat kinderen of andere personen die deze gebruiksaanwijzing niet kennen de machine nooit gebruiken.

Alle personen, die betrokken zijn bij de inbedrijfstelling, bediening en onderhoud van het apparaat, moeten overeenkomstig zijn gekwalificeerd.

Geef de gebruiksaanwijzing met de machine mee aan een nieuwe eigenaar.

## Algemene veiligheidsvoorschriften

In dit hoofdstuk vindt u algemene veiligheidsvoorschriften.

Waarschuwingen die betrekking hebben op bepaalde onderdelen van de machine, op functies of op handelingen, vindt u op de desbetreffende plaats in deze gebruiksaanwijzing.

### Voordat u de machine in gebruik neemt

Personen die deze machine gebruiken, mogen niet onder invloed zijn van verdovende middelen zoals bijv. alcohol, drugs of medicijnen.

Personen jonger dan 16 jaar mogen de machine niet bedienen en mogen geen overige werkzaamheden aan de machine uitvoeren, bijv. onderhoud, reiniging of instellingen. De minimumleeftijd van de gebruikers kan worden vastgelegd door plaatselijke bepalingen.

Gebruik de machine niet zonder passende opleiding of bij vermoeidheid of ziekte.

Deze machine is niet bestemd om te worden gebruikt door personen (inclusief kinderen) met beperkt fysieke, sensorische of geestelijke vermogens, met gebrekkige ervaring en/of gebrekkige kennis, tenzij ze onder toezicht staan van een voor hun veiligheid verantwoordelijke persoon of aanwijzingen van deze persoon m.b.t. van het gebruik van de machine hebben gekregen.

Houd kinderen onder toezicht en zorg dat ze niet met deze machine kunnen spelen.

Maak uzelf vóór het begin van de werkzaamheden vertrouwd met alle voorzieningen en bedieningselementen en de functie daarvan.

Bewaar brandstof alleen in daarvoor goedgekeurde tanks en nooit in de buurt van een verwarmingsbronnen (bijv. ovens of warmwaterboilers). Vul de tank van de machine alleen buitenshuis.

Vul de tank nooit met benzine als de motor loopt of heet is.



Vervang een beschadigde uitlaat, tank of tankdop.

Controleer voor gebruik,

- of de grasvanger werkt en de uitwerpklep goed sluit. Vervang versleten of ontbrekende delen onmiddellijk.
- of verticuteergereedschappen, bevestigingsbouten en de hele verticuteer-eenheid versleten of beschadigd zijn. Laat versleten of beschadigde onderdelen door een gespecialiseerd bedrijf altijd alleen per set vervangen om onbalans uit te sluiten.

Vervangingsonderdelen en toebehoren moeten voldoen aan de door de fabrikant vastgelegde eisen.

Gebruik daarom alleen originele vervangingsonderdelen en origineel toebehoren of de door de fabrikant goedgekeurde vervangingsonderdelen en toebehoren.

Het gebruik van niet door de fabrikant vrijgegeven reserveonderdelen of toebehoren kan een aanzienlijk veiligheidsrisico vormen.

Laat reparaties uitsluitend door een gekwalificeerd vakman of een gespecialiseerde werkplaats uitvoeren.

Laat altijd alle onderhoudswerkzaamheden volgens de planning uitvoeren, om de machine in een veilige bedrijfstoestand te houden.

### Tijdens werkzaamheden met de machine

Tijdens werkzaamheden met of aan de machine moet u passende werkkleding dragen, zoals:

- Stevige schoenen,
- lange broek,
- nauwsluitende kleding,
- gehoorbescherming,
- Veiligheidsbril.

Het dragen van persoonlijke beschermingsmiddelen vermindert het gevaar voor letsel. Vermijd het dragen van losse kleding of kleding met los hangende koorden of riemen. Werken zonder gehoorbeschermers kan tot gehoorverlies leiden. Neem ook bij het dragen van gehoorbescherming regelmatig pauzes om uw gehoor te beschermen.

Alle veiligheidsvoorzieningen moeten altijd volledig en zonder gebreken op de machine zijn aangebracht.

Verander de veiligheidsvoorzieningen niet.

Gebruik de machine alleen in de door de fabrikant voorgeschreven en geleverde technische toestand.

Verander de fabrieksinstellingen van de motor nooit.

Vermijd open vuur, vonkvorming en rook niet.

### Aanwijzingen m.b.t. trillingen:

De inwerking van trillingen kan de zenuwen beschadigen en de bloedsomloop in handen en armen verstoren.

- Draag bij werkzaamheden in een koude omgeving warme kleding en houd uw handen warm en droog.
- Neem pauzes.
- Merkt u dat de huid bij uw vingers of handen gevoelloos wordt, jeukt, zeer doet of wit verkleurt, stop dan met werken met de machine en bezoek eventueel een arts.

### Vóór alle werkzaamheden aan deze machine

- Ter bescherming tegen verwondingen altijd vóór werkzaamheden (bijv. onderhouds- en instelwerkzaamheden) aan deze machine en het verplaatsen (bijv. optillen of dragen) van de machine
- de motor uitschakelen,
  - trek de sleutel (indien aanwezig) uit het contactslot,
  - wacht tot alle bewegende delen volledig tot stilstand zijn gekomen en de motor is afgekoeld.
  - trek de bougiestekker los van de motor om onbedoeld starten van de motor te voorkomen,
  - neem de aanvullende veiligheidsvoorschriften in het motorhandboek in acht.

### Na werkzaamheden met de machine

Verlaat de machine nooit zonder de motor uit te zetten en (indien aanwezig) de sleutel uit het contactslot te trekken.

### Veiligheidsvoorzieningen

Afb. 1



#### **Gevaar**

*Gebruik nooit een machine met beschadigde of zonder gemonteerde veiligheidsvoorzieningen.*

### Veiligheidsbeugel (1)

De veiligheidsbeugel dient voor uw veiligheid om motor en messen in een noodgeval te stoppen.

Er mag niet worden geprobeerd om deze functie uit te schakelen.

### Uitwerpklep (2) of botsbeveiliging (3)

De uitwerpklep/botsbeveiliging beschermt u tegen verwondingen door het maaimechanisme en naar buiten geslingerde voorwerpen. De machine mag alleen worden gebruikt met de uitwerpklep of botsbeveiliging.

## Symbolen op de machine

Op de machine bevinden zich diverse stickers met symbolen. Deze hebben de volgende betekenis:



Let op! Lees de gebruiksaanwijzing vóór de ingebruikneming!



Houd derden uit de buurt van het gevaarlijke gebied.



Schakel de motor uit en trek de sleutel uit het contact vóór alle werkzaamheden aan de machine en voordat u de machine verlaat. Neem de aanvullende aanwijzingen in het hoofdstuk „Voor uw veiligheid“ in acht.



Trek voor werkzaamheden aan de maaigereedschappen de bougiestekker los!



Houd vingers en voeten uit de buurt van de verticale gereedschappen! Schakel de machine uit en trek de bougiestekker los voordat u de machine instelt, schoonmaakt of controleert.

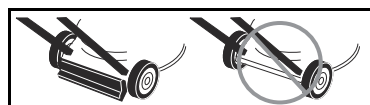

Verwondingsgevaar – werk alleen met een gemonteerde botsbeveiliging.

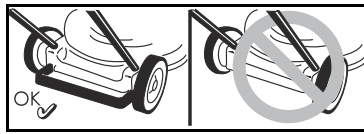

Verwondingsgevaar – werk alleen met een gemonteerde achterbeugel.

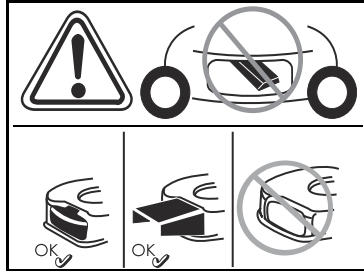

Verwondingsgevaar – werk alleen met een gemonteerde uitwerpopening.

Zorg dat de symbolen op de machine altijd goed leesbaar zijn. Vervang beschadigde of onleesbare symbolen.

## Symbolen in de gebruiksaanwijzing

In deze gebruiksaanwijzing worden symbolen gebruikt die op gevaren of op belangrijke aanwijzingen wijzen. Deze symbolen hebben de volgende betekenis:

### ⚠ Gevaar

U wordt gewezen op gevaren die met de beschreven werkzaamheden samenhangen en waarbij gevaar voor personen bestaat.

### ⚠ Let op

U wordt gewezen op gevaren die met de beschreven werkzaamheden samenhangen en die beschadiging van de machine tot gevolg kunnen hebben.

### i Aanwijzing

Markeert belangrijke informatie en tips voor het gebruik.

## Monteren

De montage van de machine wordt getoond op een apart bijgevoegd blad met afbeeldingen.

### i Verwijderingsinstructie

Verpakkingsresten, oude machines, etc., moeten volgens de geldende voorschriften worden gerecycled.

## Bediening

**Raadpleeg ook de aanwijzingen in het handboek bij de motor.**

### ⚠ Gevaar

#### Ongeval

- Personen, kinderen of dieren mogen zich bij het maaien nooit in de buurt van de machine bevinden. Verwondingsgevaar door naar buiten geslingerde stenen of andere voorwerpen.

#### Val

- Beweeg de machine alleen stapsgewijs voort.
- Wees bijzonder voorzichtig als u achteruit maait en u de machine naar u toe trekt.
- Bij het maaien op steile hellingen kan de machine kantelen en u kunt gewond raken. Maai altijd dwars op een helling, nooit omhoog of omlaag. Maai niet op hellingen met een stijging van meer dan 20 procent. Wees bijzonder voorzichtig wanneer u van rijrichting verandert en let altijd op dat u stevig staat.
- Er bestaat verwondingsgevaar bij het maaien aan de grens van een gazon. Maaien in de buurt van randen, hekken of steile hellingen is gevaarlijk. Houd bij het maaien de veiligheidsafstand aan.
- Bij het maaien van nat gras kan de machine wegglijden door verminderde grip op de grond en kunt u vallen. Maai alleen als het gras droog is.
- Werk alleen bij daglicht of bij voldoende kunstlicht.

**Verwonding**

- De door de stuurstang gegeven veiligheidsafstand tot het rondlopende gereedschap moet altijd in acht worden genomen.
- Het werkbereik van de bediener bevindt zich tijdens gebruik achter de stuurstang.
- Houd nooit uw handen of voeten tegen of onder draaiende onderdelen.
- Gebruik de machine niet bij slechte weersomstandigheden of bij kans op regen of onweer.
- Stop de motor en wacht tot het verticuteergereedschap tot stilstand is gekomen:
  - voordat u de machine kantelt,
  - voor het verplaatsen van de machine over een ander oppervlak dan gras.
- Zet de motor uit. Om onbedoeld starten van de motor te voorkomen: Trek de sleutel (indien aanwezig) uit het contact, laat de motor afkoelen en trek de bougie los.
  - voordat u verstoppingen en blokkeringen uit de uitwerpopening verwijdert,
  - voordat u de gazonmaaier controleert, reinigt of instelt en voordat u werkzaamheden aan de machine uitvoert,
  - als een voorwerp is geraakt. Controleer de gazonmaaier op schade en breng de maaier in het geval van schade naar een reparatiebedrijf.
  - als de machine ongewoon gaat trillen, Moet u de machine onmiddellijk controleren.
  - Til of draag nooit een machine met lopende motor.
  - Controleer het terrein waar u de machine gebruikt en verwijder alle voorwerpen die kunnen worden meegenomen en weggeslingerd door de machine.

- Als een vreemd voorwerp (bijv. een steen) door het mes wordt geraakt of als de machine abnormaal begint te trillen: motor onmiddellijk uitzetten. Machine vóór verder gebruik door een gespecialiseerde werkplaats op schade laten onderzoeken.
- Ga bij een sikkelmajaier nooit voor de grasuitwerpopeningen staan.

**Machines met grasvanger:**

- Bij het verwijderen van de grasvanger kunt uzelf of kunnen anderen door naar buiten geslingerd maaigoed of door een voorwerp gewond raken. Maak de grasvanger nooit leeg terwijl de motor loopt. Schakel de machine uit.

**Verstikkingsgevaar door koolmonoxyde!**

Laat de verbrandingsmotor alleen in de buitenlucht lopen.

**Explosie- en brandgevaar**

- Benzinedampen zijn explosief en benzine is zeer ontvlambaar.
- Tank brandstof voordat u de motor start. Houd de tank gesloten als de motor loopt of nog heet is.
- Brandstof alleen bijvullen nadat de motor is uitgeschakeld of afgekoeld. Vermijd open vuur, vonkvorming en rook niet. Vul de tank van de machine alleen buitenshuis.
- Als er brandstof overgelopen is, de motor niet starten. Verwijder het apparaat uit het met brandstof vervuilde gebied en wacht tot de brandstofdampen zijn vervluchtigd.
- Ter voorkoming van brandgevaar dient u de volgende delen vrij van gras en naar buiten komende olie te houden:
  - Motor
  - Uitlaat
  - Batterijen/accu's
  - Benzinetank.

**Struikelgevaar**

- Beweeg het apparaat alleen op loopsnelheid.

**Let op****Schade aan de machine**

- Stenen, rondslingerende takken en andere voorwerpen kunnen tot schade aan het apparaat en de werking ervan leiden. Verwijder vaste voorwerpen uit het gebied waar wordt gewerkt.
- Gebruik de machine alleen in probleemloze toestand. Voor elk gebruik een visuele controle uitvoeren. Controleer in het bijzonder of veiligheidsvoorzieningen, bedieningselementen en schroefverbindingen niet beschadigd zijn en stevig vastzitten. Vervang beschadigde onderdelen vóór het in gebruik nemen.

**Werktijden**

Neem de geldende voorschriften met betrekking tot gebruikstijden in acht (vraag eventueel na bij uw gemeente).

**Positieaanduidingen**

Bij het aangeven van posities op de machine (bijv. links, rechts) gaan wij altijd uit van de stuurstang gezien in de werkrichting van de machine.

**Voor de eerste  
ingebruikneming  
Vullen met motorolie**
**Let op**

De machine wordt in verband met het transport zonder motorolie geleverd.

- Voeg daarom voor de eerste ingebruikneming motorolie toe.

**Accu opladen**

(machines met elektrische start)

**⚠ Gevaar voor brandwonden en vergiftiging**

*Er moet rekening mee worden gehouden dat in uitzonderlijke gevallen vloeistoffen of gassen naar buiten komen.*

*De accu bevindt afhankelijk van het model in het dashboard op de bovenstang (afbeelding 2a) of op het maaidek (afbeelding 2b/c).*

**⚠ Gevaar voor stroomschok**  
Controleer het oplaadapparaat voor elk gebruik op beschadigingen aan de buitenkant. Gebruik een beschadigd oplaadapparaat niet.

**⚠ Let op**

– Zorg ervoor, dat het oplaadapparaat overeenkomstig de gegevens op het typeplaatje wordt aangesloten op een stroomnet van 220–230 V en 50 Hz.

– Bescherm het oplaadapparaat tegen vocht, regen, sneeuw en vorst.

– Accu alleen in een goed geventileerde en droge ruimte opladen. De maximale oplaadduur van 12 uur mag niet worden overschreden.

– Verbreek voor de ingebruikneming van de gazonmaaier de verbinding van het oplaadapparaat met het stroomnet en de machine.

Afb. 2

- Laad de accu voor het eerste gebruik van de machine minstens 10 uur op. Gebruik alleen het meegeleverde oplaadapparaat.

**i Aanwijzing**

Maak de klemmen van het oplaadapparaat in omgekeerde volgorde los.

**i Weggooien van het oplaadapparaat**

Voor het oplaadapparaat gelden de voorschriften voor het weggooien van elektrische apparaten. Neem de plaatselijke voorschriften in acht.

**Instelwerkzaamheden voor elk gebruik**

**⚠ Verwondingsgevaar**

*Voor alle werkzaamheden aan deze machine*

- Zet de motor uit,
- Trek de sleutel (indien aanwezig) uit het contactslot.
- Wacht tot alle bewegende onderdelen volledig tot stilstand zijn gekomen. De motor moet afgekoeld zijn.
- Trek de bougiestekker van de motor los op onbedoeld starten van de motor te voorkomen.

**Grasvanger bevestigen**

(alleen bij machines met grasvanger)

Afb. 11

- Uitwerpklep optillen en de grasvanger bevestigen.

**Maaihoogte instellen**

**⚠ Let op**

*Maaihoogte bij oneffen terrein zodanig kiezen dat het maaimes nooit met de bodem in aanraking komt.*

Afb. 3

Stel de maaihoogte van het gras naar wens in.

Instelmogelijkheid (afhankelijk van het model) van ca. 3 cm tot maximaal 9 cm .

**i Aanwijzing**

Stel bij machines met wielverstelling alle wielen op dezelfde hoogte in.

Model A

- Bevestig de wielen in de gewenste positie.

Model B

- Trek aan de stip en laat deze in de gewenste stand vastklikken.

Model C

- Duw de hendel van de centrale hoogteverstelling vooruit of achteruit en laat deze in de gewenste stand vastklikken.

**Voorwielen vergrendelen**

(alleen machines met vergrendelbare voorwielen)  
Afb. 4

Wielen vergrendelen om rechtdoor te rijden – Wielen naar voren en beugel in het grote gat.

Wielen vrij beweegbaar – Beugel in het kleine gat.

**Tanken en oliepeil controleren**

- Benzine, loodvrij tanken (zie motorhandboek).
- Vul de brandstoftank maximaal tot 2 cm onder de rand van de vulopening.
- Brandstoftank goed afsluiten.
- Controleer het oliepeil. Voeg indien nodig olie toe (zie het handboek van de motor).

**Motor starten**

Afb. 5

**⚠ Gevaar**

*Ter bescherming tegen verwondingen,*

– de motor niet starten als u voor de uitwerpopening staat;

– handen en voeten uit de buurt houden van het maaimechanisme;

– breng nooit handen of voeten of andere lichaamsdelen in de buurt van draaiende delen. Houd u altijd uit de buurt van de uitwerpopening.

*Voordat u de motor start, koppelt u alle maaigereedschappen en aandrijvingen los.*

*Kantel de machine bij het starten niet. Plaats de machine op een egaal oppervlak met bij voorkeur kort of weinig gras.*

**i Aanwijzingen m.b.t. de motor**



Neem de informatie in de gebruiksaanwijzing van de motor in acht.

- Enkele modellen hebben geen gashendel. Het toerental wordt automatisch ingesteld. De motor loopt altijd met optimaal toerental.
- Ook bij een warme motor kan het eventueel noodzakelijk zijn om de choke of de primer te bedienen.
- Enkele modellen hebben geen choke en geen primer. De motor stelt zich automatisch op de start in.

**Bij een koude motor:**

- Open de benzinekraan (indien aanwezig).

Machines met choke :

- Zet de chokehendel in stand  of trek de chokehendel uit en zet de gashendel (indien aanwezig) op /max – afbeelding 5A.

of

- Zet de gashendel in stand  – afbeelding 5A.

Machines met primer:

- Druk 1–5 keer stevig op de primer en zet de gashendel (indien aanwezig) op /max – afbeelding 5B.

**Bij een warme motor:**

- Open de benzinekraan (indien aanwezig).
- Zet de gashendel (indien aanwezig) op /max – afbeelding 5B.

**Machines zonder elektrische start:**

Afb. 5C

- Ga achter de machine staan, druk de veiligheidsbeugel in en houd deze vast.
- Trek langzaam aan de trekstartgreep tot een weerstand merkbaar wordt. Trek dan snel en met kracht verder. Trekstartergreep niet laten terugschieten maar langzaam terugvoeren.

**Machines met elektrische start:**



Afb. 5D

- Verbreek de verbinding van het oplaadapparaat met het stroomnet en de machine.
- Ga achter de machine staan, druk de veiligheidsbeugel in en houd deze vast.
- Gebruik de contactsleutel op de stuurstang tot de motor start (startpoging max. 5 seconden, tot de volgende poging minstens 60 seconden wachten).

**i Aanwijzing**

Bij machines met elektrische start kan de motor (afhankelijk van de uitvoering) ook met de greep van de trekstarter handmatig worden gestart.

**Als de motor loopt:**

- Na het starten van de motor (afhankelijk van de uitvoering):
  - de choke (indien aanwezig) terugzetten,
  - de gashendel (indien aanwezig) tussen /max. en /min. duwen om de motor kort te laten warmlopen.
- Zet voor het maaien van het gazon de gashendel (indien aanwezig) op volgas.

**i Aanwijzing**

Zie het motorhandboek voor meer informatie over de bediening van de motor.

**Motor stoppen**

Afb. 7

- Zet de gashendel (indien aanwezig) in stand /min.
- Laat de veiligheidsbeugel los. De motor en de messen stoppen na korte tijd.

**Met de machine werken  
Wielaandrijving in- en uitschakelen**

(alleen bij machines met aangedreven wielen)

Afbeelding 6A, B, C

**Wielaandrijving inschakelen**

- Aan hendel/beugel trekken en deze vasthouden.

**Wielaandrijving uitschakelen**

- Hendel/beugel loslaten.

**i Aanwijzing voor machines  
overeenkomstig afbeelding 6C**

Voor het in- en uitschakelen kunnen de linker- of de rechterhendel resp. beide hendels samen gebruikt worden.



**i Aanwijzing**

Door de constructie kan het voorkomen dat bij het terugtrekken van de machine de achterwielen een verhoogde weerstand ondervinden. Dit is geen fout van de machine, maar een technisch noodzakelijk verschijnsel. Oplossing (afhankelijk van het model): Machine zonder aangetrokken aandrijfbeugel eerst een beetje naar voren duwen en vervolgens naar achteren.



**Aandrijfsnelheid van de  
wielaandrijving veranderen  
(afhankelijk van de uitvoering)****Let op****Schade aan de machine**

Voer de instelling alleen uit als de motor loopt.

Afbeelding 6D, E

- Kies met de hendel tussen de verschillende snelheden (1/min./ en 4/max./).

Afbeelding 6F, G

- Kies met de hendel tussen de snelheidsniveaus (1/min./ en 4/max./).

**i Aanwijzing**

Door een technische oorzaak kan het voorkomen dat de snelheid slechts moeilijk veranderd kan worden terwijl de machine stilstaat.

Oplossing: Aandrijfbeugel aantrekken en snelheidsstand kiezen.

**Grasvanger verwijderen en leegmaken**

(bij machines met grasvanger)

Afb. 11

Als er maaigoed op de grond blijft liggen of de vulpeilindicatie (optioneel, afbeelding 12) aangeeft dat de mand vol is:

- Laat de veiligheidsbeugel los en wacht tot de motor stilstaat.
- Uitwerpklep optillen en de grasvanger verwijderen.
- Grasvanger leegmaken.

**Werken zonder grasvanger**

Indien u de grasvanger verwijdert, klapt de uitwerpklep naar beneden.

Bij werkzaamheden zonder grasvanger wordt het maaigoed rechtstreeks naar beneden uitgeworpen.

**Ombouwen voor mulchen**

(bij machines met optioneel mulchtoebehoren)

**Machines met achterwaartse uitwerp:**

Afb. 8A

- Til de uitwerpklep omhoog.
- Grasvanger verwijderen.
- Zet de mulchspie in (afhankelijk van het model).
- Laat de uitwerpklep omlaag.

**i Aanwijzing**

Modellen met geïntegreerde mulchfunctie hebben geen aparte mulchspie nodig. Deze functie wordt overgenomen door een speciaal gevormde achterklep (afbeelding 8B).

**Machines met zijwaartse uitwerp:**

Afb. 9

- Monteer de botsbescherming/mulchsluiting in plaats van de zijwaartse uitwerp (afbeelding 9A) of
- Verwijder de zijwaartse uitwerp. De botsbescherming/mulchsluiting sluit automatisch (afbeelding 9B).

**Machines ombouwen voor zijwaartse uitwerp**

(afhankelijk van de uitvoering)

- Indien aanwezig: Grasvanger verwijderen en klep van achterwaartse uitwerp omlaag zetten.
- Til de stootbescherming/mulchsluiting omhoog en monteer de zijuitwerp (afb. 9C).

**Na beëindiging van de werkzaamheden**

- Trek de sleutel (indien aanwezig) uit het contactslot.
  - Wacht tot alle bewegende delen volledig tot stilstand zijn gekomen en de motor is afgekoeld.
  - Sluit de benzinekraan (in dien aanwezig, zie de gebruiksaanwijzing van de motor).
  - Trek de bougiestekker van de motor los.
  - Maak de gasbak leeg.
- Machine met elektrische start:
- Laad de accu 10 uur op.

**i Aanwijzing**

Parkeer de machine alleen met een afgekoelde motor in een gesloten ruimte.

**Tips voor het verzorgen van het gazon**

Enkele tips om uw gazon gezond en gelijkmatig te laten groeien.

**Maaien**

Gazon bestaat uit verschillende soorten gras. Als u vaak maait, bevordert dit de groei van gras met stevige wortels. Als u zelden maait, bevordert dit de groei van lang gras en andere wilde planten (bijv. klaver en madeliefjes).

De normale hoogte van een gazon bedraagt ca. 4 tot 5 cm. Maai slechts  $\frac{1}{3}$  van de totale hoogte. Dus bij 7–8 cm op normale hoogte knippen.

Maai het gazon, indien mogelijk, niet korter dan 4 cm omdat het anders bij droog weer beschadigd raakt.

Lang gras (bijv. na de vakantie) in verschillende beurten tot normale lengte maaien.

Bij het maaien de maaibanen altijd iets laten overlappen.

**Mulchen (met toebehoren)**

Het gras wordt bij het maaien in kleine stukjes (ca. 1 cm) gesneden en blijft liggen. Het gazon krijgt zo de beschikking over veel voedingsstoffen.

Voor een optimaal resultaat moet het gazon altijd kort worden gehouden. Zie ook het gedeelte „Maaien”. De volgende aanwijzingen bij het mulchen opvolgen:

- Maai geen nat gras.
- Maai nooit meer dan 2 cm van de totale lengte van het gras af.
- Rijd langzaam.
- Gebruik het maximale toerental.
- Reinig het snijwerk regelmatig.

**Transporteren****Korte stukken met de hand****⚠ Gevaar**

*Door het snijmechanisme kunnen voorwerpen worden gegrepen en weggeslingerd. Dit kan schade veroorzaken.*

*Als u de machine wilt verplaatsen over andere oppervlakken dan gras, dient u eerst de motor te stoppen.*

**Met een voertuig****⚠ Gevaar**

*Altijd voor het transport motor stoppen en laten afkoelen. De bougiestekker lostrekken.*

*Vervoer de machine niet in een gekantelde positie.*

*Zorg ervoor dat de machine bij transport op of in een voertuig niet kan gaan schuiven.*

*De machine alleen met een lege brandstoftank transporteren. Tankdeksel moet stevig afgesloten zijn.*

**Machines met uitklapbare stang:**

Afb. 10

- Door de stuurstang samen te klappen, kunt u de machine makkelijker opbergen.

## Reiniging/Onderhoud

### **Gevaar**

*Ter voorkoming van letsels, voor alle werkzaamheden aan de machine*

- de motor uitschakelen,
- Trek de sleutel (indien aanwezig) uit het contactslot,
- wacht tot alle bewegende delen volledig tot stilstand zijn gekomen en de motor is afgekoeld.
- trek de bougiestekker los van de motor om onbedoeld starten van de motor te voorkomen,
- neem de aanvullende veiligheidsvoorschriften in het motorhandboek in acht.

### **Gevaar**

*Laat ter bescherming tegen verwondingen door het maaimechanisme alle werkzaamheden zoals het vervangen of slijpen van het maimes alleen uitvoeren door een gespecialiseerd reparatiebedrijf (speciaal gereedschap vereist).*

### **Let op**

*Kantel de machine altijd zo dat de bougie naar boven wijst, zodat door brandstof of olie geen motorschade ontstaat.*

### **Aanwijzing**

Regelmatige verzorging zorgt voor een lange levensduur en een storingvrij gebruik. Onvoldoende onderhoud van uw apparaat kan tot veiligheidsgerelateerde gebreken leiden.

## Onderhoud

### **Let op**

*De onderhoudsvoorschriften in het motorhandboek opvolgen. Laat de machine aan het einde van het seizoen nakijken en onderhouden door een onderhoudsbedrijf. Laat alle reparaties en de vervanging van defecte accu's resp. defecte zekeringen alleen uitvoeren door een gespecialiseerde werkplaats.*

### **Let op**

#### **Gevaar voor het milieu door motorolie.**

*Lever na het verversen van de olie de afgewerkte olie in bij een inzamelplaats voor afgewerkte olie of een afvalverwerkingsbedrijf.*

### **Milieugevaar door batterijen en accu's.**

*Lege batterijen en accu's horen niet bij het huisvuil. Geef lege batterijen en accu's af bij uw leverancier of een verwerkingsbedrijf. Verwijder de batterijen of accu's voordat het apparaat naar de sloop gaat.*

### **Aanwijzing**

Neem de controle- en onderhoudsintervallen in de gebruiksaanwijzing van de motor in acht.

Sommige modellen zijn voorzien van een elektronische onderhoudsindicatie (afbeelding 13). Neem naast de onderhoudsaanwijzingen in de gebruiksaanwijzing ook de onderhoudsindicaties in acht. Zie voor bediening en overige informatie de aparte gebruiksaanwijzing van de onderhoudsindicatie.

### **Voor elk gebruik**

- Oliepeil controleren, indien nodig olie toevoegen.
- Controleren of schroefverbindingen vastzitten en indien nodig aandraaien.
- Veiligheidsvoorzieningen controleren.

### **Controleer het ingrijppunt van de koppeling:**

- (alleen bij machines met aangedreven wielen)
- Als de motor draait en de wielaandrijving uitgeschakeld is, mag de machine niet vooruit bewegen.
- Als de motor draait en de wielaandrijving ingeschakeld is, moet de machine vooruit rijden.

Afb. 15

- Indien nodig aangrijpingspunt met kartelwiel/stelmoer op wielaandrijfhendel (afhankelijk van uitvoering aan onderzijde van de schakelconsole) of bowdenkabel instellen.

### **Aanwijzing**

Bij enkele modellen is geen instelmogelijkheid aanwezig.

### **Na de eerste 2–5 bedrijfsuren**

- olie vervangen, zie bijgevoegd motorhandboek.

### **Na elk maaien of elke 8 weken**

(alleen machines met elektrische start)

- Laad de accu 10 uur op.

### **Eenmaal per seizoen**

- Ververs de olie. Zie het meegeleverde motorhandboek.
- Smeer de scharnierpunten en de draaiveer van de uitwerpklep.
- Laat de machine aan het einde van het seizoen nakijken en onderhouden door een onderhoudsbedrijf.

## Reinigen

### **Let op**

*Reinig de machine na elk gebruik. Een niet gereinigde machine leidt tot materiaalschade en functiestoringen. Gebruik voor het reinigen geen hogedrukreiniger.*

### **Grasvanger reinigen**

(alleen bij machines met grasvanger)

Het reinigen direct na het maaien is het meest eenvoudig.

- De grasvanger verwijderen en leegmaken.
- De grasvanger kan met een krachtige waterstraal (uit een tuinslang) worden gereinigd.
- De grasvanger voor het volgende gebruik grondig laten drogen.

## Gazonmaaier reinigen

### **Gevaar**

*Werkzaamheden aan de messen kunnen verwondingen veroorzaken. Draag werkhandschoenen voor uw bescherming.*

### **Let op**

*Kantel de machine altijd zo dat de bougie naar boven wijst, zodat door brandstof of olie geen motorschade ontstaat.*

*Spuit de machine niet met water af omdat zo elektrische delen beschadigd kunnen raken.*

Reinig de machine indien mogelijk meteen na het maaien.

### **Machines zonder dekwassysteem:**

- Reinig de verticuteerruimte en de uitwerpklep met een borstel, handveger of lap,
- Zet de machine op de wielen en verwijder alle zichtbare gras- en vuilresten.

### **Machines met dekwassysteem:**

Afb. 14

Gazonmaaiers met dekwassysteem zijn uitgevoerd met een wateraansluiting. Daarmee kunnen grasresten van de onderzijde van het maaidek worden afgespoeld en kan aanslag van corroderende chemicaliën worden voorkomen.

Na het maaien als volgt te werk gaan:

- Machine op een egaal oppervlak zonder grind, stenen enz. neerzetten.

### **Aanwijzing**

Uitwerpschacht mag niet naar huizen, garages en dergelijke gericht zijn.

- Monteer een in de handel verkrijgbare slangadapter (optioneel meegeleverd) op een waterslang en sluit deze aan op de wateraansluiting van het maaidek.
- Waterkraan opendraaien.

- Motor starten en enkele minuten laten lopen.
  - Motor stoppen en waterslang van machine losmaken.
- Na voltooiing van het reinigingsproces:
- Motor starten en enkele minuten laten lopen om de onderzijde van het maaidek te drogen.
  - Motor stoppen.

## Opbergen

### **Gevaar**

#### **Explosie- en brandgevaar.**

*Bewaar de machine met brandstof (benzine) in de tank nooit in ruimten waarin brandstofdampen met open vuur of vonken in aanraking kunnen komen.*

### **Let op**

#### **Schade aan de machine.**

*Sla de machine (met een afgekoelde motor) alleen op in schone en droge ruimten.*

*Bescherm de machine tegen corrosie bij opslag gedurende een langere periode, bijv. in de winter.*

Na het seizoen of wanneer het apparaat langer dan een maand niet wordt gebruikt:

- Laat de brandstof in een geschikte bak lopen en behandel de motor zoals beschreven in het motorhandboek.

### **Let op**

*Tap de brandstof alleen buitenshuis af.*

- machine en grasvanger reinigen.
- Alle metalen onderdelen ter bescherming tegen roest afvegen met een lap met olie (zonder hars) of met oliespray inspuiten.
- Laad de accu op (indien aanwezig).

## Garantie

In elk land gelden de door ons bedrijf of door de importeur opgegeven garantiebepalingen. Storingen aan uw machine verhelpen wij kosteloos in het kader van de garantie, voor zover een materiaal- of productiefout hiervan de oorzaak is. Neem voor garantie contact op met uw verkoper of de dichtstbijzijnde vestiging.



## Informatie over de motor

De fabrikant van de motor is aansprakelijk voor alle problemen met de motor ten aanzien van vermogen, vermogensmeting, technische gegevens, garantie en service. Meer informatie vindt u in de apart meegeleverde gebruiksaanwijzing van de motor.

## Storingen herkennen en oplossen

Storingen bij het gebruik van de gazonmaaier hebben vaak eenvoudige oorzaken die u dient te kennen en die u deels zelf kunt verhelpen. In geval van twijfel helpt uw leverancier u graag verder.



<b>Probleem</b>	<b>Mogelijke oorzaak/oorzaken</b>	<b>Oplossing</b>	
Er kan niet aan het startkoord worden getrokken.	Veiligheidsbeugel niet geactiveerd.	Duw de veiligheidsbeugel tegen de stuurstang.	
	Mes geblokkeerd.	Trek de bougiestekker los en maak de blokkering ongedaan.	
	Motor defect.	Ga naar een gespecialiseerd bedrijf.	
Motor start niet.	Gashendel staat niet goed.	Zet de gashendel op de stand  of CHOKE (bij koude motor). Zet de gashendel op stand  /max. of START (bij warme motor).	
	Maaier staat in hoog gras.	Zet de maaier op een oppervlak met laag gras.	
	Geen brandstof in de tank.	Vul de tank met schone, verse brandstof.	
	Bougiestekker niet aangesloten.	Bougiestekker vaststeken.	
	Brandstof oud of vuil.	Vervang de brandstof door verse brandstof.	
	LuchtfILTER vervuild.	LuchtfILTER reinigen.	
	Choke niet bediend.	Choke bedienen.	
	Primer bij koude start niet bediend.	Bedien de primer.	
	– Bij machine met elektrische start:	Accu leeg.	Laad de accu op met het meegeleverde oplaadapparaat.
		Kabel beschadigd.	Controleer of de elektrische kabel in orde is.
Zekering defect.		Defecte zekering door een gespecialiseerd bedrijf laten vervangen	
Ongewone geluiden (gerammel, geratel, geklepper).	Schroeven, moeren of andere bevestigingsonderdelen zijn losgeraakt.	Maak de onderdelen vast. Als de geluiden blijven: Ga naar een gespecialiseerd bedrijf.	
Schokken, trillingen.	Mes los.	Laat de mesbevestigingsschroef door een reparatiebedrijf vastdraaien.	
	Mes beschadigd.	Laat het mes door een reparatiebedrijf vervangen.	
	Mes niet goed uitgebalanceerd.	Laat het mes door een reparatiebedrijf vervangen of uitbalanceren.	
	Motorbevestiging losgeraakt.	Motor laten vastzetten door een reparatiebedrijf.	
Onregelmatig maaien of toerental daalt.	Gras te hoog.	Stel een grotere maaihoogte in of maai eventueel een tweede keer.	

<b>Probleem</b>	<b>Mogelijke oorzaak/oorzaken</b>	<b>Oplossing</b>
Gras blijft liggen of grasbak raakt niet vol	Gras te vochtig.	Laat het gazon drogen.
	Uitwerpopening verstopt.	Zet de motor uit en maak de verstopping ongedaan.
	Messen stomp.	Laat het mes door een reparatiebedrijf vervangen of slijpen.
	Onvoldoende motorvermogen.	Maai vaker of kies een grotere maaihoogte.
	Grasvanger vol.	Zet de maaier uit en maak de grasbak leeg.
	Grasvanger vuil.	Zet de maaier uit en reinig de openingen van de grasvanger.
Wiel aandrijving werkt niet.	V-riem gescheurd of overbrenging defect.	Laat beschadigde delen door een reparatiebedrijf vervangen.
	Trekkoord of bowdenkabel defect.	Laat beschadigde delen door een reparatiebedrijf vervangen.

Not for Reproduction

## Indice

Per la vostra sicurezza . . . . .	51
Montaggio . . . . .	53
Uso . . . . .	53
Consigli per la cura del prato . . .	57
Trasporto . . . . .	57
Manutenzione/Pulizia . . . . .	58
Messa a deposito . . . . .	59
Garanzia . . . . .	59
Informazione sul motore . . . . .	59
Diagnosi ed eliminazione dei guasti . . . . .	59

## Indicazioni sulla targhetta d'identificazione

Questi dati sono importantissimi per la successiva identificazione, per l'ordinazione dei ricambi dell'apparecchio e per il servizio assistenza clienti. La targhetta d'identificazione si trova vicino al motore. Riportare tutti i dati della targhetta di identificazione dell'apparecchio nello specchietto sottostante.

_____
_____
_____

Questi ed altri dati sull'apparecchio sono riportati sulla separata dichiarazione di conformità CE, che è parte integrante di questo libretto d'istruzioni.

## Figure



Aprire le pagine con figure all'inizio del libretto d'istruzioni.

In questo libretto d'istruzioni per l'uso si descrivono diversi modelli. Le figure possono differire in qualche dettaglio dall'apparecchio acquistato.

## Per la vostra sicurezza

### Usare correttamente l'apparecchio

Questo apparecchio è destinato esclusivamente

- all'impiego secondo le descrizioni ed istruzioni di sicurezza fornite in questo libretto d'istruzioni per l'uso;
- per falciare superfici erbose della casa e nel giardinaggio ricreativo.

Qualsiasi altro uso non è regolare. L'uso irregolare comporta l'estinzione della garanzia ed la riacquisizione di qualsiasi responsabilità da parte del costruttore. L'utilizzatore risponde di tutti i danni ai terzi ed alle loro proprietà.

Eventuali modifiche apportate arbitrariamente all'apparecchio escludono qualsiasi responsabilità della casa produttrice per i danni da esse risultanti.

### Solo per apparecchi con avviamento elettrico:

Il caricabatteria fornito a corredo è previsto esclusivamente per caricare la batteria utilizzata nell'apparecchio. La batteria deve essere ricaricata solo con questo caricabatteria.

### Osservare le istruzioni di sicurezza e per l'uso

È necessario che l'operatore dell'apparecchio legga attentamente questo manuale di istruzioni prima di utilizzare l'apparecchio per la prima volta. Seguire le istruzioni e conservare il manuale per un utilizzo successivo.

Non consentire l'uso dell'apparecchio a bambini o altre persone che non conoscano il manuale d'uso.

Tutte le persone coinvolte nella messa in funzione, nell'uso e nella manutenzione dell'apparecchio devono essere adeguatamente qualificate.

In caso di cambio del proprietario, consegnare questo libretto d'istruzioni per l'uso unitamente all'apparecchio.

## Avvertenze generali di sicurezza

Questo capitolo riporta le avvertenze di sicurezza generali. Gli avvisi di pericolo, riferiti particolarmente a singole parti dell'apparecchio, funzioni o attività, si trovano nei passi corrispondenti di queste istruzioni.

### Prima d'iniziare il lavoro con l'apparecchio

Le persone che utilizzano l'apparecchio non devono essere sotto l'influenza di sostanze inebrianti, come ad es. alcool, droghe o medicinali.

A persone in età inferiore a 16 anni sono vietati l'uso dell'apparecchio o l'esecuzione di altri lavori, come ad es. manutenzione, pulizia, regolazione. Disposizioni locali possono stabilire l'età minima degli utilizzatori.

Non utilizzare l'apparecchio se privi di adeguata formazione o in caso di stanchezza o malattia.

Questo apparecchio non è previsto per essere impiegato da persone (compresi i bambini) con ridotte capacità fisiche, sensoriali o mentali o prive di esperienza e/o di competenze specifiche, a meno che siano sorvegliate da una persona responsabile della loro sicurezza o abbiano da questa ricevuto istruzioni per l'uso corretto dell'apparecchio.

I bambini devono essere sorvegliati per garantire che non giochino con l'apparecchio. Prima d'iniziare il lavoro, prendere confidenza con tutti i dispositivi, gli elementi di comando e con il loro funzionamento.

Depositare il carburante solo nei contenitori a tal fine autorizzati e mai in prossimità di fonti di calore (ad es. stufe o scaldabagni). Rifornite l'apparecchio solo all'aperto.

Non rifornire mai l'apparecchio a motore in moto, oppure a motore caldo.

Sostituire la marmitta, il serbatoio o il coperchio del serbatoio se sono danneggiati.

Prima dell'uso controllare,

- se il raccogliherba funziona e la valvola d'espulsione chiude correttamente. Sostituire immediatamente le parti danneggiate, usurate o mancanti.
- se gli utensili di taglio, i perni di fissaggio e tutto il gruppo di taglio sono usurati o danneggiati. Al fine di escludere squilibri, fare sostituire da un'officina specializzata sempre il set completo delle parti usurate o danneggiate.

I ricambi e gli accessori devono avere i requisiti stabiliti dal produttore.

Utilizzare perciò solo ricambi originali ed accessori originali oppure i ricambi e gli accessori autorizzati dal produttore. L'utilizzo di ricambi o accessori non autorizzati dal costruttore può costituire un notevole rischio per la sicurezza.

Far eseguire le riparazioni esclusivamente da tecnici specializzati e qualificati o presso un'officina specializzata.

Far eseguire tutti i lavori di manutenzione entro i termini stabiliti per mantenere l'apparecchio in uno stato di esercizio sicuro.

### **Durante il lavoro con l'apparecchio**

Durante il lavoro con oppure a questo apparecchio indossare un abbigliamento adeguato, come per esempio:

- calzature di sicurezza,
- pantaloni lunghi,
- abiti aderenti,
- protezione acustica,
- occhiali protettivi.

L'uso di dispositivi di protezione individuale riduce il rischio di lesioni. Evitare di indossare indumenti larghi o con cordoni o cinture penzolanti. Lavorare senza protezione per l'udito può portare alla perdita dell'udito. Fare delle pause anche se si indossano protezioni per l'udito, in modo da far riposare l'udito.

Tutti i dispositivi di sicurezza dell'apparecchio devono essere sempre completi e in perfetto stato. Non apportare modifiche ai dispositivi di sicurezza.

Usare l'apparecchio solo nello stato tecnico prescritto e fornito dalla casa produttrice.

Non modificare mai le regolazioni originali del motore.

Evitare fiamme libere e la formazione di scintille, non fumare.

**Note sulle vibrazioni:** l'effetto delle vibrazioni può causare danni ai nervi e disturbi della circolazione sanguigna nelle mani e nelle braccia.

- Durante i lavori di in ambienti freddi indossare indumenti caldi e tenere le mani calde e asciutte.
- Fare delle pause.
- Se si nota perdita di sensibilità, formicolio, dolore o pallore della pelle delle dita o delle mani, smettere di lavorare con la macchina e consultare eventualmente un medico.

### **Prima di qualsiasi lavoro a questo apparecchio**

Per proteggersi da lesioni, prima di qualsiasi lavoro (ad es. lavori di manutenzione e regolazione) ed il trasporto (ad es. sollevare o portare) per questo apparecchio

- spegnere il motore,
- estrarre la chiave di accensione (se disponibile),
- attendere che tutte le parti mobili siano completamente ferme; il motore deve essersi raffreddato,
- per impedire un avviamento accidentale del motore, estrarre il cappuccio della candela d'accensione sul motore,
- osservare le avvertenze di sicurezza aggiuntive nel manuale d'istruzioni del motore.

### **Dopo il lavoro con l'apparecchio**

Non abbandonare mai l'apparecchio senza spegnere il motore ed estrarre la chiave di accensione, se disponibile.

### **Dispositivi di sicurezza**

Figura 1

#### **Pericolo**

*Non usare mai un apparecchio con dispositivi di sicurezza danneggiati o non montati.*

#### **Leva di sicurezza (1)**

La leva di sicurezza serve per la vostra sicurezza, per arrestare in caso di emergenza motore e gruppo lame.

È vietato cercare d'aggirare la sua funzione.

#### **Valvola d'espulsione (2) o paracolpi (3)**

La valvola d'espulsione/il paracolpi protegge l'utilizzatore da ferite causate dall'apparato falciante o da oggetti duri proiettati verso l'esterno. L'uso dell'apparecchio è consentito solo con la valvola d'espulsione o il paracolpi montati.

## Simboli sull'apparecchio

Sull'apparecchio si trovano diversi simboli in forma di autoadesivi.

Spiegazione dei simboli:



Attenzione! Prima della messa in funzione leggere le istruzioni per l'uso.



Allontanare i terzi dalla zona di pericolo!

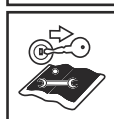

Prima di qualsiasi lavoro all'apparecchio e prima di abbandonare l'apparecchio, spegnere il motore ed estrarre la chiave di accensione. Osservare le istruzioni supplementari nel capitolo «Per la vostra sicurezza».



Prima di eseguire lavori sugli utensili di taglio, staccare il cappuccio della candela d'accensione!



Tenere dita e piedi lontano dagli utensili di taglio! Prima di regolare o pulire l'apparecchio o prima del controllo, spegnere l'apparecchio e staccare il cappuccio della candela d'accensione.

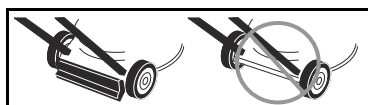

Pericolo di ferite – lavorare solo con il paracolpi montato.

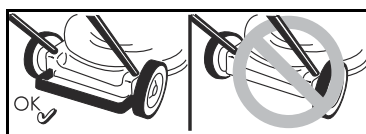

Pericolo di ferite – lavorare solo con la staffa posteriore di sicurezza montata.

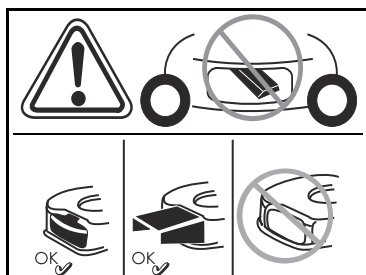

Pericolo di ferite – lavorare solo con l'espulsore montato.

Conservare sempre ben leggibili questi simboli sull'apparecchio. Sostituire i simboli danneggiati o non più leggibili.

## Simboli nelle istruzioni

In questo libretto di istruzioni si usano simboli che indicano pericoli o contrassegnano avvertenze importanti. Le spiegazioni dei simboli sono:

### ⚠ Pericolo

Si richiama l'attenzione su pericoli relativi all'attività descritta, durante la quale sussiste un pericolo per le persone.

### ⚠ Attenzione

Si richiama l'attenzione su pericoli relativi all'attività descritta, che può comportare un danno per l'apparecchio.

### i Avvertenza

Indica informazioni e consigli di impiego importanti.

## Montaggio

Il montaggio dell'apparecchio è rappresentato con figure su un allegato illustrato separato.

**i Avvertenza per lo smaltimento**  
Smaltire secondo le norme locali i residui dell'imballaggio inutilizzati, gli apparecchi dismessi ecc.

## Uso

**Osservare anche le istruzioni nel manuale del motore.**

### ⚠ Pericolo Infortunio

– Persone, bambini e/o animali non devono mai trattenerli in prossimità dell'apparecchio durante la falciatura. Pericolo di ferite a causa di pietre ed altri oggetti proiettati verso l'esterno.

### Caduta

- Condurre l'apparecchio sempre al passo.
- Prestare particolare attenzione quando si falcia muovendosi indietro e tirando l'apparecchio verso di sé.
- Durante la falciatura su suoli in forte pendenza l'apparecchio può ribaltarsi ferendovi. Falciare procedendo in senso trasversale alla pendenza, mai verso l'alto o il basso. Non falciare superfici con pendenza superiore al 20%. Essere particolarmente cauti quando si cambia direzione di marcia e prestare sempre attenzione a non perdere l'equilibrio.
- Durante la falciatura in zone limite sussiste pericolo di ferite. È pericoloso falciare in prossimità di bordi, siepi o pendii ripidi. Durante la falciatura osservare la distanza di sicurezza.
- Nella falciatura su erba umida, a causa della ridotta aderenza al terreno, l'apparecchio può slittare provocando la vostra caduta. Falciate solo quando l'erba è asciutta.
- Lavorare solo alla luce del giorno o con una luce artificiale sufficiente.

**Pericolo di ferite**

- Si deve sempre rispettare la distanza di sicurezza dall'utensile in rotazione data dai bracci del manubrio.
- L'area di lavoro dell'operatore durante il funzionamento è dietro al braccio di guida.
- Non avvicinare mai le mani o i piedi a parti in rotazione.
- Non usare l'apparecchio in presenza di cattive condizioni meteorologiche, ad es. in caso di pericolo di pioggia o di temporale.
- Fermare il motore ed attendere che l'utensile di taglio sia fermo:
  - prima d'inclinare l'apparecchio,
  - per trasportare l'apparecchio su superfici diverse dal prato,
- Spegnerne il motore, per impedire un suo avviamento involontario: Estrarre la chiave di accensione (se disponibile), attendere che il motore si raffreddi e staccare il cappuccio della candela d'accensione,
  - prima di eliminare otturazioni e blocchi nell'espulsore,
  - prima di controllare, pulire, regolare il tosaerba o di eseguire lavori sull'apparecchio,
  - se è stato colpito un oggetto estraneo. In caso di danni rivolgersi all'officina specializzata,
  - se l'apparecchio comincia a vibrare in modo insolitamente forte. Controllare subito l'apparecchio.
- Non sollevare o trasportare mai un apparecchio con il motore in moto.
- Controllare il terreno, sul quale s'intende impiegare l'apparecchio, e rimuovere tutti gli oggetti che possono essere investiti e proiettati.

- Se un corpo estraneo (ad es. una pietra) viene colpito dagli utensili di taglio, oppure se l'apparecchio comincia a vibrare in modo insolito: Spegnerne subito il motore.

Prima di rimettere l'apparecchio in funzione, farlo controllare da un'officina specializzata per accertare eventuali danni.

- Non mettersi mai innanzi alle valvole d'espulsione erba delle falciatrici.
- Apparecchi con raccogliherba:**
- Se si toglie il raccogliherba, si possono causare ferite a se stessi o a terzi a causa di materiale falciato o di corpi estranei proiettati verso l'esterno. Non vuotare mai il raccogliherba quando il motore è in moto. Spegnerne l'apparecchio.

**Pericolo di asfissia da monossido di carbonio.**

Il motore a combustione interna deve funzionare solo all'aperto.

**Pericolo di esplosione e di incendio**

- I vapori di benzina sono esplosivi e la benzina è altamente infiammabile.
- Introdurre il carburante prima di avviare il motore. Tenere il serbatoio del carburante chiuso quando il motore è in moto o ancora caldo.
- Aggiungere carburante solo a motore spento e freddo. Evitare fiamme libere e la formazione di scintille, non fumare. Rifornire l'apparecchio solo all'aperto.
- Non avviare il motore se vi è stato un trabocco di carburante. Rimuovere l'apparecchio dalla superficie bagnata con il carburante ed attendere finché i vapori di carburante non si sono dispersi.
- Per evitare il pericolo d'incendio, si consiglia di mantenere libere da erba oppure da olio fuoriuscito le parti seguenti:
  - Motore
  - Scappamento
  - Batterie/accumulatori
  - Serbatoio benzina.

**Pericolo d'inciampo**

- Condurre l'apparecchio sempre al passo.

**⚠ Attenzione****Danni all'apparecchio**

- Pietre, rami sparsi oppure oggetti simili possono provocare danni all'apparecchio ed al suo buon funzionamento. Prima di ogni impiego, rimuovere gli oggetti solidi dal campo di lavoro.
- Usare l'apparecchio solo in perfetto stato. Prima di ogni uso eseguire un controllo visivo dell'apparecchio. Controllare specialmente eventuali danni ed il fissaggio di dispositivi di sicurezza, elementi di comando e collegamenti a vite. Prima dell'uso sostituire le parti danneggiate.

**i Orario d'uso autorizzato**

Osservare le norme nazionali/comunali con riferimento gli orari consentiti per l'uso (chiedere eventualmente alla propria autorità competente).

**i Indicazioni di posizione**

Per indicare le posizioni sull'apparecchio (ad es. sinistra, destra) facciamo sempre riferimento al braccio di guida visto nella direzione di lavoro dell'apparecchio.

**Alla prima messa in funzione Introdurre l'olio motore****⚠ Attenzione**

Per motivi di trasporto l'apparecchio viene fornito privo d'olio lubrificante.

- Perciò alla prima messa in funzione introdurre innanzi tutto l'olio lubrificante, vedi manuale d'istruzioni del motore.

**Caricare la batteria**

(Apparecchi con avviamento elettrico)

**⚠ Pericolo di corrosione/intossicazione**

In casi estremi prevedere la fuoriuscita di liquidi o di gas. La batteria si trova, a seconda del modello, nel cruscotto sul braccio superiore (figura 2a) oppure sull'apparato falciante (figura 2 b/c).

**⚠ Pericolo di scossa elettrica**

Prima di ogni uso controllare se il caricabatteria presenta danni esterni. Non usare mai un caricabatteria danneggiato.

**⚠ Attenzione**

– Accertarsi che la rete funzioni secondo i dati riportati sulla targa d'identificazione dell'apparecchio, a 220–230 V e 50 Hz.

- Proteggere il caricabatterie da umidità, pioggia, neve e gelo.
- Caricare le batterie solo in ambienti ben ventilati ed asciutti. Non superare il tempo di carica massimo di 12 ore.
- Prima di mettere in funzione il rasaerba, staccare il caricabatterie dalla rete e dall'apparecchio.

Figura 2

- Al primo impiego dell'apparecchio caricare la batteria almeno 10 ore. Utilizzare solo il caricabatteria compreso nella fornitura.

**i Avvertenza**

Staccare il caricabatteria procedendo nell'ordine inverso.

**i Avvertenza per la rottamazione del caricabatteria**

Il caricabatteria è soggetto alle norme per lo smaltimento degli apparecchi elettrici. Osservare le norme locali.

**Lavori di regolazione prima di ogni uso**

**⚠ Pericolo di lesioni**

Prima di qualsiasi lavoro a questo apparecchio

- Spegnere il motore.
- Estrarre la chiave di accensione (se disponibile),
- Attendere che tutte le parti mobili si siano fermate completamente; il motore deve essersi raffreddato.
- Staccare il cappuccio della candela d'accensione, per impedire un avviamento del motore per errore,

**Agganciare il raccoglierba**

(solo per gli apparecchi con raccoglierba)

Figura 11

- Sollevare la valvola di espulsione e agganciare il raccoglierba.

**Regolare l'altezza di taglio**

**⚠ Attenzione**

Su terreno accidentato scegliere l'altezza di taglio in modo che la lama di taglio non entri mai in contatto con il terreno.

Figura 3

Regolare come desiderato l'altezza di taglio dell'erba.

Possibilità di regolazione (a seconda del modello) da ca. 3 cm a massimo 9 cm.

**i Avvertenza**

Negli apparecchi con regolazione a ruote indipendenti regolare tutte le ruote alla stessa altezza.

Modello A

- Fissare le ruote nella posizione desiderata.

Modello B

- Tirare la linguetta ed arrestarla nella posizione desiderata.

Modello C

- Spingere verso avanti o verso dietro la leva della regolazione centrale d'altezza ed arrestarla nella posizione desiderata.

**Bloccare le ruote anteriori**

(solo apparecchi con blocco sulle ruote anteriori)

Figura 4

Bloccare le ruote per la marcia in linea retta: disporre le ruote verso avanti e inserire la leva nel foro grande.

Libero movimento delle ruote: leva nel foro piccolo.

**Fare rifornimento di carburante e controllare il livello dell'olio**

- Rifornire con benzina senza piombo (vedi manuale del motore).
- Riempire il serbatoio del carburante fino a massimo 2 cm sotto il bordo inferiore del bocchettone di riempimento.
- Chiudere bene il serbatoio del carburante.
- Controllare il livello dell'olio, se necessario aggiungere (vedi «Manuale del motore»).

**Avviare il motore**

Figura 5

**⚠ Pericolo**

Per proteggersi da ferite,

- non avviare il motore quando si è innanzi all'espulsore;
- Tenere mani e piedi lontano dall'apparato falciante;
- non avvicinare mai mani, piedi o altre parti del corpo alle parti in rotazione. Mantenersi sempre a debita distanza dall'espulsore.

Prima d'avviare il motore, disaccoppiare tutti gli utensili di taglio e gli azionamenti.

All'avviamento non ribaltare l'apparecchio. Deposare l'apparecchio su una superficie piana possibilmente con erba corta o poca erba.

**i Avvertenze sul motore**

Osservare le informazioni nel manuale del motore.



- Alcuni modelli non sono dotati di leva dell'acceleratore, il numero di giri è regolato automaticamente. Il motore gira sempre alla velocità ottimale.

- Anche per un motore caldo può essere eventualmente necessario azionare lo starter oppure l'iniettore.
- Alcuni modelli non dispongono di starter e d'iniettore. Il motore si adegua automaticamente al rispettivo procedimento di accensione.

#### A motore freddo:

- Aprire il rubinetto della benzina (se disponibile).

#### Apparecchi con starter

- Disporre la leva dello starter sulla posizione  oppure estrarre la leva dello starter e disporre la leva dell'acceleratore (se disponibile) su /max. – figura 5A.

oppure

- Disporre la leva dell'acceleratore sulla posizione  – figura 5A.

#### Apparecchi con iniettore:

- Premere 1–5 volte con forza e disporre la leva dell'acceleratore (se disponibile) su /max – figura 5B.

#### A motore caldo:

- Aprire il rubinetto della benzina (se disponibile).
- Mettere la leva dell'acceleratore (se disponibile) su /max – figura 5B.

#### Apparecchi senza avviamento elettrico:

Figura 5C

- Stando dietro l'apparecchio – premere e mantenere premuta la leva di sicurezza.
- Tirare lentamente la maniglia di avviamento finché non si avverte resistenza, poi tirare rapidamente con forza fino in fondo. Non lasciare ritornare la maniglia di avviamento in modo incontrollato, ma accompagnarla indietro lentamente.

#### Apparecchi con avviamento elettrico:

Figura 5D



- Separare il caricabatteria dalla rete e dall'apparecchio.
- Stando dietro l'apparecchio – premere e mantenere premuta la leva di sicurezza.

- Azionare la chiave di accensione sul braccio di guida finché il motore non va in moto (tentativo di avviamento max. 5 secondi, attendere 60 secondi prima del tentativo seguente).

#### **Avvertenza:**

Negli apparecchi con avviamento elettrico il motore (a seconda della versione) può essere avviato anche manualmente con maniglia dell'avviamento a fune.

#### Quando il motore è in moto:

- Dopo l'avviamento del motore (secondo la versione):
  - riportare indietro lo starter (se disponibile),
  - spingere la leva dell'acceleratore (se disponibile) fra /max. e /min. per fare riscaldare brevemente il motore.
- Per la falciatura del prato, disporre la leva dell'acceleratore (se disponibile) sul massimo.

#### **Avvertenza**

Per altre informazioni relative all'uso del motore, consultare il manuale d'istruzioni del motore.

#### Arrestare il motore

Figura 7

- Disporre la leva dell'acceleratore (se disponibile) nella posizione /min.
- Rilasciare la leva di sicurezza. Il motore e l'utensile di taglio si fermano dopo breve tempo.

#### Lavoro con l'apparecchio Inserire/disinserire le ruote motrici

(solo apparecchi con ruote motrici)

Figura 6A, B, C

#### Inserire le ruote motrici



- Tirare e mantenere la leva/l'archetto.

#### Disinserire le ruote motrici



- Rilasciare la leva/l'archetto.

#### **Avvertenza per apparecchi secondo la figura 6C**

Per l'inserimento/disinserimento può essere usata la leva sinistra o la leva destra oppure entrambe le leve insieme.

#### **Avvertenza**

Per motivi strutturali, tirando l'apparecchio indietro le ruote posteriori possono presentare una forte resistenza. In tal caso non si tratta di un guasto all'apparecchio, bensì di un comportamento determinato da motivi tecnici. Rimedio (a seconda del modello): spingere prima l'apparecchio un poco in avanti senza tenere tirata la staffa di trasmissione, dopo tirarlo indietro.

#### Variare la velocità di trasmissione delle ruote motrici

(a seconda della versione)

#### **Attenzione**

#### *Danni all'apparecchio*

*Eseguire la variazione solo con il motore in moto.*

Figura 6D, E





- Con la leva piccola, scegliere uno dei diversi rapporti di velocità (1/min./ e 4/max./).

Figura 6F, G

- Con la leva, scegliere uno dei rapporti di velocità (1/min./ e 4/max./.

#### **Avvertenza**

Per motivi tecnici, ad apparecchio fermo la marcia può essere eventualmente cambiata solo con difficoltà.

Rimedio: tirare la staffa di trasmissione e selezionare la marcia.

#### Togliere e vuotare il raccogliherba

(apparecchi con raccogliherba)

Figura 11

Se sul terreno resta erba tagliata o l'indicatore di riempimento (opzione, figura 12) indica che il cesto è pieno:

- Rilasciare la leva di sicurezza ed attendere che il motore sia fermo.



- Sollevare la valvola di espulsione e sganciare il raccogliherba.
- Vuotare il contenuto.

### Lavorare senza raccogliherba

Togliendo il raccogliherba, la valvola di espulsione si chiude abbassandosi. Durante il lavoro senza raccogliherba, l'erba tagliata viene proiettata direttamente verso il basso.

**Conversione alla pacciamatura** (negli apparecchi con accessorio di pacciamatura opzionale)

**Apparecchi con scarico posteriore:**

Figura 8A

- Sollevare la valvola d'espulsione.
- Smontare il raccogliherba.
- Inserire il cuneo di pacciamatura (secondo il modello).
- Abbassare la valvola d'espulsione.

### **i** Avvertenza

I modelli con funzione di pacciamatura integrata non hanno bisogno di un cuneo di pacciamatura separato; questa funzione viene assolta da una valvola posteriore dotata di forma speciale (figura 8B).

**Apparecchi con scarico laterale:**

Figura 9

- In sostituzione dello scarico laterale montare la lamiera di protezione/chiusura pacciamatura (figura 9A) oppure
- Rimuovere lo scarico laterale; la lamiera protezione/chiusura pacciamatura chiude automaticamente (figura 9B).

### Cambiare gli apparecchi sullo scarico laterale

(a seconda della versione)

- Se disponibile: rimuovere il raccogliherba e vuotare dalla valvola di scarico posteriore.
- Sollevare la lamiera di protezione/chiusura pacciamatura e montare lo scarico laterale (figura 9C).

### Fine del lavoro

- Estrarre la chiave di accensione (se disponibile).
  - Attendere che tutte le parti mobili siano completamente ferme; il motore deve essersi raffreddato,
  - Chiudere il rubinetto della benzina (se disponibile, vedi manuale del motore).
  - Estrarre il cappuccio della candela d'accensione sul motore.
  - Vuotare il raccogliherba.
- Apparecchi con avviamento elettrico:
- Ricaricare la batteria per 10 ore.

### **i** Avvertenza

Depositare gli apparecchi in ambienti chiusi solo a motore freddo.

### Consigli per la cura del prato

Alcuni consigli per fare crescere il prato sano e uniforme.

### Falciatura

Il prato è costituito da diversi tipi di erbe. Falciandolo spesso, crescono di più le erbe che sviluppano molte radici e formano una solida cuticola erbosa. Se si falcia raramente, si sviluppano prevalentemente erbe alte ed altre erbe selvatiche (ad es. trifoglio, margherite). L'altezza normale di un prato è ca. 4–5 cm. È consigliabile falciare solo  $\frac{1}{3}$  dell'altezza totale; tagliare dunque da 7–8 cm ad altezza normale.

Se possibile, non tagliare il prato a meno di 4 cm altrimenti, in caso di siccità, si danneggia la cuticola erbosa.

Falciare l'erba alta (ad es. dopo le vacanze) un poco alla volta fino all'altezza normale.

Falciare in modo da sovrapporre sempre i bordi delle passate di falciatura.

### Pacciamatura (con accessorio)

Nella falciatura l'erba viene tagliata a pezzettini (di ca. 1 cm) e resta sul terreno. Nel prato si conservano così molte sostanze nutritive.

Per un risultato ottimale, l'erba del prato deve essere mantenuta sempre corta, vedi anche capitolo «Falciare». Per la pacciamatura osservare le istruzioni seguenti:

- Non tagliare erba bagnata.
- Non falciare mai più di max. 2 cm della lunghezza totale dell'erba.
- Avanzare lentamente.
- Utilizzare il massimo numero di giri del motore.
- Pulire regolarmente l'apparato falciante.

### Trasporto

#### Tratti brevi a mano

#### **⚠ Pericolo**

*Eventuali oggetti possono essere colpiti dall'apparato falciante in rotazione e proiettati, causando con ciò danni.*

*Per muovere l'apparecchio su superfici diverse dal prato, spegnere prima il motore.*

#### Con un veicolo

#### **⚠ Pericolo**

*Prima di ogni trasporto spegnere il motore e lasciarlo raffreddare. Staccare il cappuccio della candela d'accensione.*

*Non trasportare l'apparecchio in posizione ribaltata.*

*Per il trasporto sopra o dentro a un veicolo, fissare adeguatamente l'apparecchio contro lo spostamento accidentale.*

*Trasportare l'apparecchio solo con il serbatoio del carburante vuoto. Il tappo del serbatoio deve essere ben chiuso.*

**Apparecchi con braccio ribaltabile:**

Figura 10

- Per conservare con meno ingombro l'apparecchio ripiegare il braccio del manubrio.

## Manutenzione/Pulizia

### Pericolo

Per proteggersi da ferite, prima di qualsiasi lavoro all'apparecchio

- spegnere il motore,
- Estrarre la chiave di accensione (se disponibile),
- attendere che tutte le parti mobili siano completamente ferme; il motore deve essersi raffreddato,
- per impedire un avviamento accidentale del motore, estrarre il cappuccio della candela d'accensione sul motore,
- osservare le avvertenze di sicurezza aggiuntive nel manuale d'istruzioni del motore.

### Pericolo

Per proteggersi da ferite causate dall'apparato falciante, fare eseguire tutti i lavori, come sostituzione o rafilatura della lama di taglio, solo da un'officina specializzata (sono necessari utensili speciali).

### Attenzione

Inclinare l'apparecchio sempre in modo che la candela d'accensione sia rivolta verso l'alto, per evitare che il carburante o l'olio possano causare danni al motore.

### Avvertenza

Una cura regolare assicura una lunga durata e un funzionamento privo di inconvenienti. Una manutenzione insufficiente dell'apparecchio può portare a difetti rilevanti ai fini della sicurezza.

## Manutenzione

### Attenzione

Osservare le istruzioni di manutenzione del manuale di istruzioni del motore. Alla fine della stagione, fare controllare e sottoporre a manutenzione l'apparecchio da un'officina specializzata. Fare eseguire qualsiasi riparazione e la sostituzione di batterie o fusibili difettosi solo in un'officina specializzata.

### Attenzione

**Pericolo d'inquinamento ambientale da olio per motori.**  
Dopo un cambio dell'olio, consegnare l'olio usato ad un centro di raccolta di olio usato o ad un'impresa di smaltimento.

### Inquinamento ambientale causato da batterie/accumulatori.

Non gettare le batterie/accumulatori esauste nei rifiuti domestici. Consegnare le batterie/accumulatori esauste al proprio fornitore oppure ad un'impresa di smaltimento. Smontare la batterie/accumulatori, prima di rottamare l'apparecchio.

### Avvertenza

Osservare gli intervalli per il controllo e la manutenzione nel manuale del motore. A seconda del modello, l'apparecchio è dotato di un indicatore elettronico di manutenzione (figura 13). Oltre alle istruzioni di manutenzione scritte, osservare le corrispondenti indicazioni di manutenzione. L'uso ed altre informazioni risultano dal separato libretto di istruzioni per l'uso accluso all'indicatore di manutenzione.

### Prima d'ogni uso

- Controllare il livello dell'olio, aggiungere olio se necessario.
- Controllare che tutti i raccordi a vite siano ben stretti e stringere, se necessario.
- Controllare i dispositivi di sicurezza.

### Controllare il punto di presa del giunto:

- (solo apparecchi con ruote motrici)
- Quando il motore è in moto e la trazione delle ruote è disinserita, l'apparecchio non deve muoversi verso avanti.
  - Quando il motore è in moto e la trazione delle ruote è inserita, l'apparecchio deve avanzare.

### Figura 15

- Se necessario regolare il punto di contatto con la rotella zigrinata/il dado di regolazione sulla leva di azionamento ruota (a seconda della versione sul lato inferiore del pannello comandi) oppure il tirante Bowden.

### Avvertenza

Alcuni modelli non dispongono di una possibilità di regolazione.

### Dopo le prime 2-5 ore di esercizio

- Cambiare l'olio, vedi accluso manuale d'istruzioni del motore.

### Dopo ogni falciatura oppure ogni 8 settimane

(solo apparecchi con avviamento elettrico)

- Ricaricare la batteria per 10 ore.

### Una volta ogni stagione

- Cambiare l'olio, vedi accluso manuale d'istruzioni del motore.
- Lubrificare i punti di snodo e la molla di filo della valvola d'espulsione.
- Alla fine della stagione, fare controllare e sottoporre a manutenzione l'apparecchio da un'officina specializzata.

## Pulizia

### Attenzione

Pulire l'apparecchio dopo ogni uso. Un apparecchio non pulito è soggetto a danni al funzionamento ed ai materiali. Per la pulizia non usare pulitrici ad alta pressione.

### Pulizia del raccoglierba

(solo per gli apparecchi con raccoglierba)

Il modo più semplice è la pulizia subito dopo la falciatura.

- Smontare e vuotare il raccoglierba.
- Il raccoglierba può essere pulito con un forte getto d'acqua (tubo flessibile da giardino).
- Prima dell'uso successivo, attendere che il raccoglierba si asciughi completamente.

## Pulire il tosaerba

### **Pericolo**

*Durante il lavoro al gruppo lame vi è pericolo di procurarsi ferite. Per proteggersi, indossare guanti protettivi da lavoro.*

### **Attenzione**

*Inclinare l'apparecchio sempre in modo che la candela d'accensione sia rivolta verso l'alto, per evitare che il carburante o l'olio possano causare danni al motore. Per non danneggiare parti elettriche, non spruzzare l'apparecchio con acqua.*

Pulire l'apparecchio possibilmente subito dopo la falciatura.

### **Apparecchi senza sistema di lavaggio dell'apparato falciante:**

- Pulire il vano di taglio e la valvola di espulsione con una spazzola, uno spazzolone o straccio.
- Rimettere l'apparecchio sulle ruote e rimuovere tutti i residui di erba e di sporco.

### **Apparecchi con sistema di lavaggio dell'apparato falciante:**

Figura 14

I rasaerba con sistema di lavaggio dell'apparato falciante sono dotati di un raccordo per l'acqua. Questo serve per rimuovere con l'acqua residui di erba dalla parte inferiore dell'apparato falciante evitando così depositi di prodotti chimici corrosivi.

Dopo la falciatura procedere come segue:

- Disporre l'apparecchio su una superficie piana, libera da detriti, pietre ecc.

### **Avvertenza**

Il convogliatore di scarico non deve essere rivolto verso case, garage e simili costruzioni.

- Montare un adattatore per tubo flessibile (accessorio nella fornitura) su un tubo flessibile dell'acqua e collegarlo al raccordo dell'acqua dell'apparato falciante.

- Aprire il rubinetto dell'acqua.
- Avviare il motore e lasciarlo funzionare per alcuni minuti.
- Fermare il motore e allontanare il tubo flessibile dell'acqua dall'apparecchio.

Terminata l'operazione di lavaggio:

- avviare il motore e lasciarlo in funzione per alcuni minuti, per asciugare la parte inferiore dell'apparato falciante.
- Arrestare il motore.

## Messa a deposito

### **Pericolo**

*Pericolo di esplosione e d'incendio. Non conservare mai l'apparecchio contenente carburante (benzina) nel serbatoio in ambienti, nei quali i vapori del carburante possono entrare in contatto con fuoco aperto o scintille.*

### **Attenzione**

**Danni materiali all'apparecchio.**

*Conservare l'apparecchio (dopo il raffreddamento del motore) solo in locali puliti ed asciutti. Proteggere comunque l'apparecchio contro la ruggine in caso di messa a deposito durevole, ad es. durante l'inverno. Alla fine della stagione, oppure se l'apparecchio non viene usato per oltre un mese,*

- Scaricare il carburante in un idoneo contenitore e mettere il motore fuori servizio come descritto nel manuale d'istruzioni del motore.

### **Attenzione**

*Scaricare il carburante solo all'aperto.*

- Pulire l'apparecchio e il raccoglierba.
- Per proteggere dalla ruggine tutte le parti metalliche, strofinarle con uno straccio unto d'olio (olio non resinoso), oppure spruzzarle con olio spray.
- Caricare la batteria (se disponibile).

## Garanzia

In ogni paese sono valide le condizioni di garanzia pubblicate dalla nostra società o dall'importatore. Nei limiti della garanzia, i guasti all'apparecchio vengono risolti gratuitamente, se originati da difetti di materiale o di fabbricazione. Nel caso previsto dalla garanzia preghiamo di rivolgersi al proprio rivenditore oppure alla più vicina filiale.

## Informazione sul motore

Il produttore del motore risponde di tutti i problemi attinenti al motore, relativi a potenza, misurazione del rendimento, dati tecnici, garanzia ed assistenza. Le informazioni relative sono riportate nel manuale d'uso fornito a parte.

## Diagnosi ed eliminazione dei guasti

I guasti durante il funzionamento del tosaerba hanno spesso cause semplici, che dovrebbero essere note e poter essere in parte eliminate autonomamente. In caso di dubbio, il rivenditore oppure un'officina specializzata sono ben disposti a fornire consiglio e aiuto.

<b>Problema</b>	<b>Causa possibile</b>	<b>Rimedio</b>	
Impossibile tirare la fune d'avviamento.	Leva di sicurezza non azionata.	Premere la leva di sicurezza contro il braccio superiore del manubrio.	
	Lama bloccata.	Estrarre il cappuccio della candela d'accensione ed eliminare il blocco.	
	Guasto al motore.	Rivolgersi ad un'officina specializzata.	
Il motore non va in moto.	Leva dell'acceleratore in posizione errata.	Leva dell'acceleratore nella posizione   \   oppure CHOKE (a motore freddo). Leva dell'acceleratore nella posizione ↻ /Max. oppure START (a motore caldo).	
	Il tosaerba si trova nell'erba alta.	Disporre il tosaerba su una superficie con erba bassa.	
	Carburante esaurito nel serbatoio.	Riempire il serbatoio con carburante fresco e pulito.	
	Il cappuccio della candela d'accensione non è inserito.	Inserire il cappuccio della candela d'accensione.	
	Carburante vecchio o sporco.	Sostituire con carburante fresco.	
	Filtro dell'aria sporco.	Pulire il filtro dell'aria.	
	Starter non azionato.	Azionare lo starter.	
	Iniettore non azionato nell'avviamento a freddo.	Azionare l'iniettore.	
	– Apparecchio con avviamento elettrico:	Batteria scarica.	Caricare la batteria con il caricabatteria a corredo.
		Cavo danneggiato.	Controllare se il cavo elettrico è integro.
Fusibile difettoso.		Fare sostituire il fusibile difettoso in un'officina specializzata.	
Rumori insoliti (stridore, fracasso, battiti).	Viti, dadi o altri elementi di fissaggio allentati.	Fissare le parti. Se i rumori persistono: Rivolgersi ad un'officina specializzata.	
Scosse, vibrazioni.	Lama allentata.	Fare stringere la vite di fissaggio della lama in un'officina specializzata.	
	Lama danneggiata.	Fare sostituire la lama in un'officina specializzata.	
	Lama non equilibrata correttamente.	Fare sostituire o equilibrare la lama in un'officina specializzata.	
	Fissaggio del motore allentato.	Fare fissare il motore in un'officina specializzata.	
Taglio irregolare o la velocità di rotazione si riduce.	Erba troppo alta.	Regolare una maggiore altezza di taglio, se necessario falciare due volte.	

<b>Problema</b>	<b>Causa possibile</b>	<b>Rimedio</b>
L'erba resta a terra o il raccoglierba non si riempie.	Erba troppo umida.	Attendere che il prato si asciughi.
	Espulsore otturato.	Spegnere il motore. Eliminare l'otturazione.
	Lame non affilate.	Fare sostituire o riaffilare la lama in un'officina specializzata.
	Potenza del motore insufficiente.	Falciare più spesso, scegliere un'altezza di taglio maggiore.
	Raccoglierba pieno.	Spegnere il motore, vuotare il raccoglierba.
	Raccoglierba sporco.	Spegnere il motore, pulire le fessure di ventilazione nel raccoglierba.
La trazione delle ruote non funziona.	Cinghia trapezoidale spezzata o ingranaggio difettoso.	Fare sostituire le parti danneggiate in un'officina specializzata.
	Tirante a fune/tirante Bowden spezzato.	Fare sostituire le parti danneggiate in un'officina specializzata.

Not for Reproduction

## Índice

Para su seguridad . . . . .	62
Montaje . . . . .	64
Manejo . . . . .	64
Consejos prácticos para el cuidado del césped . . . . .	68
Transporte . . . . .	69
Limpieza/Mantenimiento . . . . .	69
Paro por tiempo prolongado . . . . .	70
Garantía . . . . .	71
Informaciones concernientes al motor . . . . .	70
Reconocimiento de fallos y su solución . . . . .	71

## Indicaciones en la placa de características

Estos datos son muy importantes para la identificación posterior, el pedido de piezas de repuestos del equipo y el servicio de asistencia al cliente. La placa de características puede encontrarla cerca del motor. Anote todos los datos de la placa de características de su equipo en el campo siguiente.

En la declaración de conformidad CE suministrada por separado, la cual forma parte de estas instrucciones de servicio, encontrará éstos y otros datos sobre el equipo.

## Representaciones gráficas



Abrir las páginas de figuras al principio de las instrucciones de funcionamiento.

En estas instrucciones de funcionamiento se describen diferentes modelos. Las representaciones gráficas pueden diferir en algunos detalles del equipo adquirido.

## Para su seguridad

### Uso correcto del equipo

Este equipo está previsto exclusivamente:

- ser utilizado según las prescripciones y medidas de seguridad establecidas en estas instrucciones de funcionamiento;
- cortar el césped de superficies con césped en jardines domiciliarios y de esparcimiento.

Cualquier otro uso se considera contrario al previsto. El uso inadecuado tiene como consecuencia la pérdida de la garantía y el rechazo de cualquier tipo de responsabilidad por parte del fabricante. El usuario es responsable por todos los daños ocasionados a terceros y su propiedad.

Las modificaciones arbitrarias realizadas en el equipo excluyen cualquier responsabilidad del fabricante por daños derivados de ello.

### Solamente para equipos con dispositivo de arranque eléctrico:

El equipo de carga que forma parte del volumen de entrega, está destinado exclusivamente a cargar el acumulador de este equipo. Éste a su vez, debe cargarse exclusivamente con este cargador.

### Respetar indicaciones de seguridad y manejo

Lea atentamente estas instrucciones de funcionamiento - como usuario de este equipo - antes de utilizarlo por primera vez. Actúe en consecuencia y guárdelas para su uso posterior. No permita nunca que el equipo sea utilizado por niños u otras personas que desconozcan estas instrucciones de uso.

Todas las personas implicadas en la puesta en marcha, manejo y mantenimiento del vehículo han de tener la cualificación adecuada.

Entregue las instrucciones de funcionamiento al nuevo propietario en caso de vender el equipo.

## Indicaciones de seguridad generales

En este párrafo encontrará advertencias de seguridad generales. En cambio, las advertencias de alerta que se refieran en forma especial a partes individuales del equipo, a funciones o a tareas, las encontrará en la parte correspondiente a ese tema en estas instrucciones.

### Antes de comenzar a trabajar con el equipo

Las personas que utilicen el vehículo no deben estar bajo los efectos de estupefacientes (p. ej. alcohol, drogas o medicamentos). Las personas menores de 16 años no deben manejar este equipo ni ejecutar trabajos como p. ej. trabajos de mantenimiento, limpieza o ajuste en él (las ordenanzas locales pueden modificar esta edad).

No utilice el equipo sin la formación adecuada o si está cansado o enfermo.

Este equipo no está concebido para personas (incluidos niños) con capacidades físicas, sensoriales o mentales limitadas, o con falta de experiencia y/o conocimiento, a menos que sean vigiladas por una persona responsable de su seguridad o hayan recibido instrucciones de la misma sobre el modo de utilizar el equipo.

Los niños deben ser vigilados, para evitar que jueguen con el equipo.

Familiarícese con todos los dispositivos y elementos de manejo, al igual que con sus funciones correspondientes, antes de comenzar con la tarea.

Almacene el combustible solamente en recipientes aprobados para tal fin y nunca en las cercanías de fuentes de calor (como p. ej. estufas o depósitos de agua caliente). Cargar combustible solamente al aire libre. No cargue nunca combustible en el equipo estando el motor en marcha o caliente.

Si el tubo de escape, el depósito o el tapón del mismo están dañados, sustitúyalos.

Antes del uso, controle

- si funciona el dispositivo colector de césped y si cierra correctamente la compuerta de eyección. Cambiar inmediatamente piezas dañadas, gastadas o faltantes.
- si la herramienta de corte, las sujeciones y la unidad de corte en su totalidad, está gastada o dañada. Haga cambiar las piezas gastadas o dañadas en un taller especializado, únicamente como juego completo, a fin de evitar desbalanceos.

Las piezas de repuesto y los accesorios tienen que satisfacer los requisitos establecidos por el fabricante.

Por ello, utilice exclusivamente piezas de repuesto y accesorios originales o autorizados por el fabricante.

El uso de piezas de repuesto o accesorios no autorizados por el fabricante puede conllevar un riesgo considerable para la seguridad.

Haga que un especialista cualificado o en un taller especializado realice los trabajos de reparación.

Deje que todos los trabajos de mantenimiento se realicen siempre a su debido tiempo, para mantener el equipo en un estado de funcionamiento seguro.

### **Durante el trabajo con el equipo**

Durante el trabajo con o en el equipo deberá usar indumentaria de trabajo adecuada como p. ej.:

- Calzado de seguridad,
- pantalones largos,
- vestimenta ceñida al cuerpo,
- Protección para el oído,
- Gafas protectoras.

El uso de equipamiento de protección personal reduce el riesgo de lesiones. Evite el uso de ropa suelta o ropa con cordones o cinturones colgando. El trabajo sin protección para los oídos puede provocar la pérdida de audición. Aunque se use protector de oídos, realizar pausas de trabajo frecuentes para proteger la audición.

Todos los dispositivos de seguridad deben estar siempre colocados en el equipo, completos y en perfectas condiciones.

No deben efectuarse modificaciones en los dispositivos de seguridad.

Utilice el equipo solamente en el estado técnico prescrito y tal como ha sido entregado por el fabricante. No modifique nunca los ajustes del motor preestablecidos de fábrica. Evite fuego abierto y formación de chispas, y no fume.

### **Indicaciones sobre vibraciones:**

Las vibraciones pueden causar daños en los nervios y disfunciones de la circulación sanguínea en manos y brazos.

- Si realiza trabajos en entornos fríos, use ropa de abrigo y mantenga sus manos calientes y secas.
- Realice pausas.
- Si comprueba que la piel de sus dedos o manos se entumece, le hormiguea, le duele o se emblanquece, deje de trabajar con la máquina y consulte a un médico en caso necesario.

### **Antes de cualquier trabajo en este equipo**

Para evitar lesiones y antes de realizar cualquier trabajo en el equipo (p. ej. de mantenimiento y de ajuste) o de transportarlo (p. ej. levantarlo o llevarlo de un sitio a otro)

- parar el motor,
- quitar la llave de encendido (si la hubiere),
- esperar a que todas las partes móviles se hayan parado completamente y que el motor se haya enfriado,
- desconectar el enchufe de la bujía en el motor a fin de evitar que el motor arranque de modo involuntario,
- tener en cuenta las indicaciones de seguridad adicionales contenidas en el manual del motor.

### **Después de cualquier trabajo con el equipo**

Nunca abandone el equipo sin parar el motor, quitando la llave de encendido (si la hubiere).

### **Dispositivos de seguridad**

Figura 1



#### **Peligro**

*Nunca utilice un equipo con los dispositivos de seguridad dañados o que falten.*

#### **Barra de seguridad (1)**

La barra de seguridad sirve para su protección y para el motor y el sistema de corte en caso de emergencia.

No está permitido intentar eliminar su función.

#### **Compuerta de eyección (2) o protección contra impactos (3)**

La compuerta de eyección o la protección contra impactos lo protege contra lesiones causadas por el sistema de corte u objetos lanzados por éste. El equipo debe funcionar exclusivamente con la compuerta de eyección o la protección contra impactos colocada.

## Símbolos en el equipo

En el equipo se encuentran diferentes símbolos en forma de pegatinas. A continuación, la explicación de los símbolos:



¡Atención! ¡Leer las instrucciones de funcionamiento antes de la puesta en marcha!



¡Mantener a terceras personas lejos de la zona de riesgo!



Parar el motor y quitar la llave de encendido antes de realizar cualquier trabajo en el equipo y antes de abandonarlo.

Tener en cuenta las advertencias adicionales contenidas en el capítulo «Para su seguridad».



¡Antes de realizar trabajos en las herramientas de corte, extraer el enchufe de la bujía!



¡Mantener alejados los dedos y los pies del sistema de corte!



Antes de ajustar, limpiar o comprobar el vehículo, desconectarlo y extraer el enchufe de la bujía.

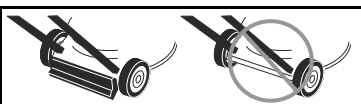

Peligro de lesiones – trabajar exclusivamente con la protección contra impactos colocada.

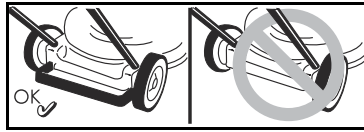

Peligro de lesiones – trabajar exclusivamente con el estribo de la parte posterior colocada.



Peligro de lesiones – trabajar exclusivamente con la compuerta de eyección colocada.

Mantenga siempre estos símbolos bien legibles en el equipo. Sustituya los símbolos dañados o ilegibles.

## Símbolos en las instrucciones

En estas instrucciones se utilizan símbolos que señalan riesgos o identifican indicaciones importantes. He aquí la explicación de los símbolos:



**Peligro**  
Este símbolo le advierte sobre riesgos relacionados con la actividad descrita y que pueden poner en peligro a personas.



**Atención**  
Este símbolo le advierte sobre riesgos relacionados con la actividad descrita y que pueden provocar daños en el aparato.



**Indicación**  
Este símbolo hace referencia a información y recomendaciones de uso importantes.

## Montaje

El montaje del equipo se representa en una hoja adjunta por separado.

### **i** Advertencias para la eliminación de residuos

Los restos de embalaje, equipos viejos, etc., han de eliminarse de acuerdo con las prescripciones locales.

## Manejo

**Respete también las indicaciones del manual del motor.**



### **Peligro**

#### **Accidente**

– Durante el ciclo de trabajo de la máquina (corte del césped), no deberán encontrarse nunca personas o animales en las inmediaciones de la máquina. Peligro de lesiones debido a piedras u otros objetos lanzados.

#### **Vuelco**

- Conducir el aparato sólo a paso de hombre.
- Sea especialmente cuidadoso, cuando corta el césped retrocediendo, o tira el equipo en dirección a su persona.
- Al cortar el césped en zonas con fuerte pendiente, existe peligro de que el equipo vuelque y le lastime. Corte el césped siempre en dirección oblicua a la pendiente, nunca hacia arriba o abajo. No corte el césped en pendientes con inclinación superior al 20%.
- Se especialmente cuidadoso al cambiar de dirección y asegure siempre una buena estabilidad del equipo.
- Existe peligro de lesiones cuando se corta el césped en zonas límite. Es peligroso cortar el césped en la cercanías de bordes o en pendientes pronunciadas. Mantenga las distancias de seguridad al cortar el césped.
- Al cortar hierba húmeda, el equipo puede patinar por una menor adherencia al suelo y usted puede caerse. Corte el césped únicamente cuando la hierba esté seca.
- Trabaje solamente con luz del día o con iluminación artificial suficiente.



**Lesiones**

- Debe conservarse siempre la distancia de seguridad dada por los largueros de conducción respecto de la herramienta giratoria.
- La zona de trabajo del usuario mientras dure el funcionamiento, se encuentra detrás del larguero de conducción.
- No coloque nunca las manos o los pies en o debajo de piezas que estén girando.
- No utilice el equipo durante condiciones meteorológicas adversas, como p. ej. lluvia o peligro de tormentas.
- Pare el motor y espere a que se haya detenido el sistema de corte:
  - antes de volcar el equipo,
  - para su transporte sobre superficies libres de césped.
- Parar el motor y, a fin de evitar un arranque involuntario del mismo: Quitar la llave de encendido (si la hay), dejar que el motor se enfríe y quitando finalmente el enchufe de la bujía,
  - deberá descargarse adicionalmente, el resorte de este sistema,
  - antes de eliminar obturaciones o bloqueos en el sistema de eyección,
  - cuando tenga lugar un impacto con un cuerpo extraño. Cuando ocurrió un impacto con un cuerpo extraño. Controlar la cortadora de césped para determinar daños y acudir a un taller especializado, en caso afirmativo,
  - en caso de que el equipo comience a vibrar de forma inusual. Controle inmediatamente el equipo.
- Nunca levante o lleve un equipo de un sitio a otro con el motor en marcha.
- Verifique el terreno donde se utilice el equipo y retire todos los objetos que puedan ser arrastrados o proyectados.

– Si el mecanismo de corte impacta contra un cuerpo extraño (p. ej. una piedra) o el vehículo empieza a vibrar de forma inusual: Parar inmediatamente el motor.

Hacer controlar el equipo por un taller especializado, a fin de localizar eventuales daños.

– Nunca pararse delante de la abertura de eyección de césped en caso de tratarse de una cortadora tipo guadaña.

En equipos con dispositivo de colección de césped:

– Al quitar el dispositivo de colección de césped, puede lesionarse usted o terceros a través de material cortado o lanzados. Nunca vacíe el dispositivo de colección de césped con el motor en marcha. Primeramente desconecte el equipo.

**Peligro de asfixia a causa del monóxido de carbono.**

El motor de combustión únicamente debe funcionar al aire libre.

**Peligro de explosión y de incendio**

– Los vapores de gasolina son explosivos y la gasolina es altamente inflamable.

– Cargar combustible antes de poner el motor en marcha. Mantener cerrado el depósito de combustible mientras el motor se encuentre en marcha o esté caliente.

– Cargar combustible exclusivamente con el motor parado y frío. Evite fuego abierto y formación de chispas, y no fume. Cargar combustible solamente al aire libre.

– No hacer arrancar el motor si se ha derramado combustible. Quitar el equipo de la superficie donde se ha derramado el combustible y esperar que se disipen los vapores del mismo.

– Para evitar el peligro de incendios, rogamos mantener las siguientes partes libres de césped o aceite derramado:

- Motor
- Tubo de escape
- Baterías o acumuladores
- Depósito de gasolina.

**Peligro de tropiezos**

– Conducir el equipo sólo a paso de hombre.

**Atención****Daños en el equipo**

– Las piedras, las ramas dispersas u otros objetos pueden conducir a daños en el equipo o en su modo de funcionamiento. Aleje objetos sólidos de la zona de trabajo antes de comenzar con la tarea.

– El equipo únicamente debe utilizarse en perfecto estado. Antes de cada uso, realice una comprobación visual. Controle especialmente los dispositivos de seguridad, los elementos de manejo y las uniones roscadas, para determinar daños y que se encuentren firmemente ajustadas.

Reemplace las partes dañadas antes de la puesta en marcha.

**i Tiempos de funcionamiento**

Tenga en cuenta las prescripciones nacionales y comunales respecto de los horarios de trabajo (si hace falta, consúltelos en la entidad pertinente).

**i Indicaciones de posición**

Al hacer indicaciones de posición en el equipo (p. ej. izquierda, derecha) siempre partimos de una posición en el larguero guía y con vista en dirección al sentido de marcha.

**Antes de la primera puesta en funcionamiento****Cargar aceite en el motor****Atención**

El equipo se entrega sin aceite en el motor por razones de transporte.

■ Por ello debe cargarse aceite para el motor, antes de la primera puesta en funcionamiento.

## Carga del acumulador

(Equipos con arranque eléctrico)

### Peligro de lesiones/ envenenamiento

En casos extremos debe contarse con la emisión de líquidos o gases. El acumulador se encuentra o bien en el tablero que instalado en el larguero superior (figura 2a), o bien en la cubierta de segado del equipo (figuras 2b/c), según el modelo.

### Peligro de descargas eléctricas

Controlar el equipo de carga antes de cada uso a fin de determinar eventuales daños externos. Nunca utilizar un equipo de carga dañado.

### Atención

- Verifique que la red cumpla con los datos contenidos en la chapa de características del equipo de carga, con 220 a 230 V y 50 Hz.
- Proteger el equipo de carga de la lluvia, nieve y de las heladas.
- Cargar el acumulador exclusivamente en ambientes secos y bien ventilados. No exceder el tiempo de carga máximo de 12 horas.
- Desconectar el equipo de carga de la red antes de poner en marcha la cortadora de césped.

Figura 2

- Cargar el acumulador por lo menos durante 10 horas antes del primer uso del equipo. Utilizar únicamente el equipo de carga que forma parte del volumen de entrega.

### Indicación

Desconecte el equipo de carga en orden inverso.

### Indicaciones de eliminación para el equipo de carga

El equipo de carga está sujeto a las reglamentaciones para su eliminación correspondientes equipamiento eléctrico. Tener en cuenta las prescripciones locales.

## Tareas de ajuste antes de cada uso

### Peligro de lesiones

Antes de realizar cualquier trabajo en este equipo:

- Detenga el motor;
- Quitar la llave de encendido (sila hubiere);
- Espere hasta que todas las partes móviles se hayan detenido completamente; el motor tiene que haberse enfriado;
- Desconecte el enchufe de la bujía en el motor a fin de evitar que el motor arranque de modo involuntario.

## Enganche del dispositivo de colección de césped

(solamente en caso de equipos con dispositivo de colección de césped)

Figura 11

- Levantar la compuerta de eyección y enganchar el dispositivo de colección de césped.

## Ajuste de la altura de corte

### Atención

En caso de un terreno muy irregular, ajustar la altura de corte de modo que la cuchilla de corte nunca entre en contacto con la tierra.

Figura 3

Ajustar la altura del césped según se desee.

Posibilidades de ajuste (según el modelo) desde aprox. 3 cm hasta un máximo de 9 cm.

### Indicación

En caso de equipos con ajuste individual de altura para cada rueda, ajustar todas las ruedas a la misma altura.

Modelo A

- Sujetar las ruedas en la posición deseada.

Modelo B

- Tirar de la eclisa y trabarla en la posición deseada.

Modelo C

- Desplazar la palanca del ajuste de altura central hacia delante o atrás, y trabarla en la posición deseada.

## Trabado de las ruedas delanteras

(solamente en equipos con traba de las ruedas delanteras)

Figura 4

Trabar las ruedas para la marcha hacia delante – Colocar las ruedas en la posición correcta y colocar el estribo en el orificio grande. Para dejar las ruedas libres – Colocar el estribo en el orificio pequeño.

## Carga de combustible y control del nivel de aceite

- Cargar gasolina libre de plomo (ver el manual del motor).
- Llenar el depósito de combustible como máximo hasta 2 cm por debajo del borde inferior del tubo de carga.
- Cerrar firmemente el depósito de combustible.
- Controlar el nivel de llenado de aceite, agregando si hiciera falta (consultar el manual del motor).

## Hacer arrancar el motor

Figura 5

### Peligro

Para protegerse de lesiones, no hacer arrancar el motor cuando está parado delante del tubo de eyección;

- Mantener las manos y los pies alejados del sistema de corte;
- nunca acerque manos, pies u otras partes del cuerpo a partes que se encuentren en movimiento. Manténgase siempre alejado del tubo de eyección.

Antes de poner el motor en marcha, desacople todos los sistemas de corte y accionamientos. No inclinar el equipo durante el arranque. Parar el equipo sobre una superficie plana con césped preferentemente corto o escaso.

**i** **Indicaciones sobre el motor**



Tenga en cuenta las informaciones contenidas en el manual del motor.

- Algunos modelos no tienen acelerador. La velocidad de giro se regula de forma automática. El motor siempre marcha a velocidad óptima.
- Incluso con el motor caliente, a veces es necesario accionar el cebador o el primer.
- Algunos modelos carecen de cebador y primer. El motor se adapta automáticamente al proceso de arranque correspondiente.

**En caso de que el motor esté frío:**

- Abrir el grifo de la gasolina (si lo hubiere).

Equipos con cebador :

- Colocar la palanca del cebador en la posición  o tirar la palanca del cebador hacia fuera y el acelerador (si existiere) a la posición  /máx. – figura 5A.

o bien

- Colocar el acelerador en posición  – figura 5A.

Equipos con primer:

- Accionar el primer de 1 a 5 veces (si existiere) y colocar el acelerador en la posición  /máx. – figura 5B.

**En caso que el motor esté caliente:**

- Abrir el grifo de la gasolina (si lo hubiere).
- Colocar el acelerador (si lo hubiere) en  /máx – figura 5B.

**Equipos sin arranque eléctrico:**

Figura 5C

- Habiéndose ubicado detrás del equipo; presionar la barra de seguridad y mantenerla en esta posición.
- Tirar lentamente de la empuñadura de la cuerda de arranque hasta que ésta ofrezca resistencia. A continuación, tirar rápidamente y con fuerza. No dejar que la empuñadura de la cuerda de arranque vuelva a toda velocidad. Llevarla con la mano a la posición inicial.

**Equipos con arranque eléctrico:**



Figura 5D

- Desconectar el equipo de cargad de la red.
- Habiéndose ubicado detrás del equipo; presionar la barra de seguridad y mantenerla en esta posición.
- Accionar la llave de encendido en el larguero guía, hasta que el motor arranque (intento de arranque por un máx. de 5 segundos, dejando transcurrir 60 segundos antes del intento siguiente).

**i** **Advertencia:**

En caso de equipos con arranque eléctrico, también puede hacerse arrancar el motor de modo manual (según la versión), con la manija de arranque por tracción.

**Si el motor está en marcha:**

- Después del arranque del motor (según la versión):
  - hacer retroceder el cebador (si lo hubiere),
  - colocar el acelerador (si existiere) entre la posición  /máx. y  /mín. para dejar que el motor se caliente brevemente.
- Cuando se desea proceder a cortar el césped, desplazar el acelerador (si lo hubiere) a la posición de máxima potencia.

**i** **Indicación**

Para más información referente al manejo del motor, rogamos consulte el manual del mismo.

**Parar el motor.**

Figura 7

- Colocar el acelerador (si lo hubiere) en la posición  /mín.
- Soltar la barra de seguridad. El motor y el sistema de corte se paran después de un instante.

**Trabajos con el equipo****Activación y desactivación del accionamiento de las ruedas**

(solamente en caso de equipos con accionamiento en las ruedas)

Figura 6A, B, C

**Activar el accionamiento de las ruedas:**

- Tirar de la palanca/estribo y sujetarla en esa posición.

**Desactivar el accionamiento de las ruedas**

- Tirar de la palanca/estribo y sujetarla en esa posición.

**i** **Advertencias para equipos según figura 6C**

Para la activación/desactivación puede utilizarse tanto la palanca izquierda como la derecha, o bien ambas simultáneamente.

**i** **Indicación**

Debido a características constructivas, puede ser que, al tirar el equipo hacia atrás, las ruedas traseras presenten una resistencia mayor. Aquí no se trata de un fallo en el equipo, sino a un comportamiento basado en la técnica.

Solución (según el modelo): empujar el equipo un poco hacia adelante tirando simultáneamente del estribo de accionamiento y luego hacia atrás.

**Modificar la velocidad de accionamiento de las ruedas**

(según la versión)

**⚠ Atención*****Daños en el equipo***

*Efectuar el ajuste únicamente con el motor en marcha.*

Figura 6D, E





- Seleccionar distintas velocidades mediante la palanca pequeña (1/min./  y 4/max./ ).

Figura 6F, G

- Seleccionar distintas velocidades mediante la palanca (1/min./  y 4/max./ .

**i** **Indicación**

Debido a características técnicas puede ocurrir, que la velocidad solo puede modificarse dificultosamente cuando el equipo está parado.

Solución: tirar del estribo de accionamiento y seleccionar la escala de velocidad.

**Quitar el dispositivo de colección de césped y vaciarlo**

(en equipos con dispositivo de colección de césped)

Figura 11

Si el material cortado permanece en el suelo o bien si la indicación de nivel de llenado (opcional, figura 12) indica que la cesta está llena:

- Soltar el estribo de seguridad y esperar a que el motor se haya parado.
- Levantar la compuerta de eyección y desenganchar el dispositivo de colección de césped.
- Vaciar el contenido.

**Trabajar sin dispositivo de colección de césped**

Si Ud. quita el dispositivo de colección de césped, la compuerta de eyección se rebate hacia abajo. En caso de trabajar sin dispositivo de colección, el césped se eyecta directamente hacia abajo.

**Cambio de equipamiento para mullir**

(en caso de equipos con el accesorio opcional para mullir)

**Equipos con eyección posterior:**

Figura 8A

- Levantar la compuerta de eyección.
- Quitar el dispositivo de colección de césped.
- Colocar la cuña para mullir (según la versión).
- Dejar bajar la compuerta de eyección.

**i** **Indicación**

Modelos que disponen de la función de mullido ya incorporada, no necesitan de la cuña de mullir. Esta función la cumple una compuerta posterior de diseño especial (figura 8B).

**Equipos con eyección lateral:**

Figura 9

- Montar la protección contra impactos/cierre de mullido en vez del cierre lateral (figura 9A) o bien
- Quitar la eyección lateral. La protección contra impactos/el cierre de mullido cierran en forma automática (figura 9B).

**Cambiar el equipamiento de los equipos a eyección lateral**

(según la versión)

- De existir: quitar el dispositivo de colección para el césped y limpiar la compuerta de eyección posterior con aire comprimido.
- Levantar la protección contra impactos/el cierre de mullido y montar la eyección lateral (figura 9C).

**Después del trabajo**

- Quitar la llave de encendido (si la hubiere).
- Esperar a que todas las partes móviles se hayan parado completamente y que el motor se haya enfriado.
- Cerrar la válvula de la gasolina (de existir. Consultar el manual del motor).
- Desconectar el enchufe de la bujía.
- Vaciar el dispositivo de colección de césped.

Equipos con arranque eléctrico:

- Cargar el acumulador durante 10 horas.

**i** **Indicación**

Los vehículos deben estacionarse en lugares cerrados solo con el motor frío.

**Recomendaciones para el cuidado del césped**

Algunas recomendaciones para que su césped crezca sano y uniforme.

**Corte del césped**

El césped se compone de diferentes tipos de hierba. Si corta el césped con frecuencia, las hierbas crecen con más fuerza y forman una capa firme. Por el contrario, si corta el césped con menos frecuencia, crecerán preferentemente hierbas altas y otras hierbas silvestres (p. ej. trébol, margaritas silvestres). La altura normal del césped se encuentra aprox. entre los 4–5 cm. Durante el cegado debería cortarse solamente la 1/3 parte de la altura total; es decir, proceder al cortado a la altura normal, cuando el césped presenta 7 a 8 cm.

No corte el césped a una altura inferior a los 4 cm. De lo contrario, puede sufrir durante la época de sequía.

Si la hierba está alta (p. ej. después de las vacaciones), corte el césped por etapas hasta la altura normal.

Hacer solapar levemente las trayectorias de corte durante el cortado del césped.

**Mullir (con accesorios)**

El césped se ve cortado en pequeños trozos (aprox. de 1 cm) y queda esparcido. Pero el césped conserva muchas sustancias nutritivas.

Para lograr un resultado óptimo, el césped debe conservarse siempre corto. Véase a este respecto el apartado «Cortar el césped». Al mullir han de respetarse las siguientes indicaciones:

- No cortar hierba húmeda.
- Nunca cortar más de 2 cm de la longitud total del césped.
- Avanzar lentamente.
- Utilizar la máxima velocidad de giro del motor.
- Limpiar el mecanismo de corte regularmente.

## Transporte

### Trayectos cortos a mano

#### Peligro

El mecanismo de corte puede arrastrar y proyectar objetos mientras gira, y provocar daños por ello.

Para mover el equipo por superficies que no están cubiertas por césped, deberá pararse antes el motor.

### Mediante un vehículo

#### Peligro

Antes de cada transporte, parar el motor y esperar a que se enfríe. Desconectar el enchufe de la bujía. No transportar el vehículo en posición inclinada.

Asegurar el equipo adecuadamente contra desplazamientos involuntarios cuando lo transporte sobre o dentro de un vehículo.

Transportar el equipo solamente con el depósito de gasolina vacío. La tapa del depósito ha de estar firmemente cerrada.

### Equipos con larguero rebatible:

Figura 10

- Para facilitar el guardado, Ud. puede plegar el larguero de manejo.

## Limpieza / Mantenimiento

#### Peligro

Antes de realizar cualquier trabajo en el equipo, y como protección contra lesiones:

- parar el motor,
- Quitar la llave de encendido (si la hubiere),
- esperar a que todas la partes móviles se hayan parado completamente y que el motor se haya enfriado,
- desconectar el enchufe de la bujía en el motor a fin de evitar que el motor arranque de modo involuntario,
- tener en cuenta las indicaciones de seguridad adicionales contenidas en el manual del motor.

#### Peligro

A fin de protegerse contra lesiones producidas por el sistema de corte, todos los trabajos como el cambio o el afilado de la cuchilla, deberá realizarlos un taller especializado (se requiere de herramientas especiales).

#### Atención

Incline el equipo siempre de modo que la bujía señale hacia arriba, para evitar que el motor se dañe debido al aceite o el combustible.

#### Indicación

El cuidado regular garantiza una larga vida útil y un funcionamiento sin averías. El mantenimiento insuficiente de su aparato puede originar defectos relevantes para la seguridad.

## Mantenimiento

#### Atención

Respéte las prescripciones de mantenimiento del manual del motor. Al final de la temporada, realice un control y un mantenimiento del vehículo en un taller especializado. Todas las reparaciones al igual que el cambio de acumuladores defectuosos, deben ser ejecutadas por un taller especializado.

#### Atención

El aceite de motor constituye una amenaza para el medio ambiente. El aceite usado resultante tras un cambio de aceite ha de llevarse a un centro de recogida de aceite usado o a una empresa de reciclaje de residuos.

#### El medio ambiente peligró debido a acumuladores o baterías.

Los acumuladores o baterías gastado/as, no deben arrojarse en los residuos domiciliarios. Entregue a éstos a su comerciante o en una entidad adecuada. Desmonte la batería o el acumulador antes de desguasar el equipo.

#### Indicación

Tenga en cuenta los intervalos de control y mantenimiento que se indican en el manual del motor. Según el modelo, su equipo dispone de una indicación electrónica de mantenimiento (figura 13). Tener en cuenta las indicaciones de mantenimiento correspondientes, además de las instrucciones de mantenimiento escritas. El manejo y otras informaciones, rogamos consultarlas en las instrucciones de manejo adjuntas a las instrucciones de mantenimiento.

### Antes de cada uso

- Controlar el nivel de aceite, agregar más si hace falta.
- Controlar las uniones roscadas para verificar que están perfectamente ajustadas y ajustarlas si hace falta.
- Controlar los dispositivos de seguridad.

### Controlar el punto de enganche del acoplamiento:

(solamente en caso de equipos con accionamiento en las ruedas)

- El equipo no debe avanzar cuando, estando el motor en marcha, el accionamiento de las ruedas está desactivado.
- Con el motor en marcha y el accionamiento de las ruedas activado, el equipo debe avanzar.

Figura 15

- Ajustar el punto de activación en caso de necesidad mediante la rueda moleteada o la tuerca de ajuste en la palanca de accionamiento de las ruedas (según la versión, en la parte inferior de la consola de maniobras) o bien con el tiro bowden.

#### Indicación

En algunos modelos no existe posibilidad de ajuste.

### Después de las primeras 2-5 horas de funcionamiento

- Cambiar el aceite. Consultar el manual del motor a tal fin.

## Después de cada cortado de césped o cada 8 semanas

(solamente en caso de equipos con arranque eléctrico)

- Cargar el acumulador durante 10 horas.

## Una vez por temporada

- Cambiar el aceite. Consultar el manual del motor.
- Lubricar los puntos de articulación y el resorte de la compuerta de eyección.
- Al final de la temporada, lleve el equipo a un taller especializado para que sea sometido a una verificación e inspección.

## Limpieza

### **Atención**

*Limpie el equipo tras cada uso. Si el equipo no está limpio, ello origina daños en el material y funcionamiento inadecuado. No utilice equipos de alta presión para la limpieza.*

## Limpieza del dispositivo de colección de césped

(solamente en caso de equipos con dispositivo de colección de césped) Inmediatamente después de cortar el césped, la limpieza es más fácil.

- Quitar el dispositivo de colección de césped y vaciarlo.
- El dispositivo de colección de césped puede limpiarse mediante un chorro fuerte de agua (manguera de jardín).
- Dejar secar completamente el dispositivo de colección de césped antes de volver a usarlo.

## Limpieza de la cortadora

### **Peligro**

*Ud. puede lesionarse al manipular el sistema de corte. Use guantes de trabajo para protegerse.*

### **Atención**

*Incline el equipo siempre de modo que la bujía señale hacia arriba, para evitar que el motor se dañe debido al aceite o el combustible. No salpique el equipo con agua, ya que de lo contrario pueden dañarse las partes eléctricas.*

Siempre que sea posible, limpie el equipo siempre inmediatamente después de cortar el césped.

## Equipos sin sistema de lavado de cubierta:

- Limpiar la zona del sistema de corte y el dispositivo de colección de césped mediante un cepillo, un escobillón o un trapo.
- Parar el equipo sobre sus ruedas y eliminar todas los vestigios visibles de césped y de suciedad.

## Equipos con sistema de lavado de cubierta:

Figura 14

Las cortadoras de césped con sistema de lavado de cubierta de segado están equipadas con una conexión para el agua. Con ello pueden eliminarse residuos de césped de la parte inferior de la cubierta de segado, al igual que evitar la generación de depósitos de productos químicos corrosivos. Proceder como sigue después del cortado de césped:

- Parar el equipo sobre una superficie plana, libre de rocalla, piedras, etc.

### **Indicación**

El tubo de eyección no debe estar dirigido en dirección a edificios, garajes o similares.

- Montar un adaptador para manguera de uso comercial (opcionalmente contenido en el volumen de entrega) en una manguera para agua y conectarlo en la conexión correspondiente de la cubierta de segado.
- Abrir el grifo de agua.
- Hacer arrancar el motor y dejarlo marchar por unos minutos.
- Parar el motor y desconectar la manguera del equipo.

Concluido el proceso de limpieza:

- Hacer arrancar el motor y dejarlo marchar por unos minutos a fin de secar la parte inferior de la cubierta de segado.
- Parar el motor.

## Paro por tiempo prolongado

### **Peligro**

**Peligro de explosiones e incendios**  
*Nunca guarde el equipo con el depósito de combustible (gasolina) lleno, en ambientes en los cuales los vapores del mismo pueden entrar en contacto con chispas o fuego.*

### **Atención**

**Daños materiales en el equipo.**  
*Guarde el aparato (con el motor enfriado) sólo en lugares secos y limpios. Proteger el equipo en caso de largos períodos de almacenamiento, p. ej. durante el invierno o la oxidación.*

Al finalizar la temporada o si el aparato no se utiliza durante más de un mes:

- Evacuar el combustible en un recipiente adecuado y conservar el motor según se describe en el manual del mismo.

### **Atención**

*Evacuar el combustible exclusivamente al aire libre.*

- Limpiar el equipo y el dispositivo de colección de césped.
- Limpiar todas las piezas metálicas con un paño impregnado en aceite o con aceite de pulverización (aceite sin resina) para la protección contra óxido.
- Cargar el acumulador (de existir).

## Garantía



En cada país tienen validez las disposiciones de garantía emitidas por nuestra firma o por el importador. Las averías las subsanamos en su vehículo gratuitamente en el marco de la garantía, siempre que la causa se deba a fallos de material o fabricación. En caso de aplicación de garantía, contacte con su vendedor o con la sucursal más próxima.

## Informaciones concernientes al motor

El fabricante del motor es responsable en cuanto a todo lo que se refiere a problemas de potencia, medición de potencia, datos técnicos, garantía y servicio. Usted hallará más información en el manual del propietario/usuario del fabricante del motor, que se entrega por separado.

## Reconocimiento de fallos y su solución

Las perturbaciones en el funcionamiento de su cortadora de césped, muchas veces tienen causas simples, que debería conocer y que, en parte, puede solucionar usted mismo. En caso de duda, su distribuidor especializado le ayudará con gusto.

Problema	Causa/s posible/s	Solución	
No se puede tirar de la cuerda de arranque para hacer arrancar el motor.	El estribo de seguridad no está accionado.	Presionar la barra de seguridad contra el larguero superior.	
	La cuchilla está bloqueada.	Desconectar el enchufe de la bujía y eliminar el bloqueo.	
	Motor defectuoso.	Acudir a un taller especializado.	
El motor no arranca.	El acelerador no se encuentra en la posición correcta.	Colocar el acelerador en la posición  o CHOKE (cuando el motor está frío).	
		Colocar el acelerador en la posición  /máx. o START (cuando el motor está caliente)	
	El cortacésped se encuentra rodeado de césped alto.	Ubicar el cortacésped sobre una superficie con césped corto.	
	No existe combustible en el depósito.	Llenar el tanque con combustible limpio y nuevo.	
	El enchufe de la bujía de encendido no está insertado.	Conectar el enchufe de la bujía.	
	El combustible está viejo o sucio.	Cambiar el combustible por combustible nuevo.	
	Filtro de aire sucio.	Limpiar el filtro de aire.	
	Cebador no accionado.	Accionar el estárter.	
	No ha sido accionado el cebador o primer durante un arranque en frío.	Accionar el primer.	
	– En caso de equipos con arranque eléctrico:	El acumulador está descargado.	Cargar el acumulador.
		Hay un cable dañado.	Controlar los conductores eléctricos.
Fusible defectuoso.		Hacer cambiar el fusible defectuoso en un taller especializado.	
Ruidos inusuales (traqueteo, matraqueo, cencerreo).	Hay tornillos, tuercas u otros elementos de sujeción sueltos.	Fijar las piezas. Si los ruidos perduran: Acudir a un taller especializado.	

<b>Problema</b>	<b>Causa/s posible/s</b>	<b>Solución</b>
Trepidaciones, vibraciones.	La cuchilla está suelta.	Hacer ajustar el tornillo de sujeción de la cuchilla en un taller especializado.
	La cuchilla está dañada.	Hacer cambiar la cuchilla en un taller especializado.
	La cuchilla no está correctamente balanceada.	Hacer cambiar o balancear la cuchilla en un taller especializado.
	Sujeción del motor floja.	Hacer sujetar el motor en un taller especializado.
Corte impropio o reducción en la velocidad de giro.	Césped demasiado alto.	Ajustar una altura de corte mayor. Si hace falta, cortar dos veces.
El césped cortado no se colecciona, o bien no se llena el dispositivo de coleccion para el césped.	El césped está demasiado húmedo.	Dejar que el césped se seque.
	La abertura de eyección está obturada.	Parar el motor y eliminar la obturación.
	Las cuchillas están desafiladas.	Hacer cambiar o afilar la cuchilla en un taller especializado.
	Potencia de motor insuficiente.	Cortar el césped con mayor frecuencia, seleccionar una altura de corte mayor.
	El colector está lleno.	Parar el motor y vaciar el dispositivo de coleccion de césped.
	El colector está sucio.	Parar el motor y vaciar el dispositivo de coleccion de césped.
El accionamiento de las ruedas no funciona.	Se ha cortado la correa trapezoidal o está defectuoso el engranaje.	Hacer cambiar las partes dañadas en un taller especializado.
	El tiro de cable o tiro bowden se ha cortado.	Hacer cambiar las partes dañadas en un taller especializado.



## Innehållsförteckning

För din säkerhet	73
Montering	75
Handhavande	75
Tips för gräskötsel	78
Transport	78
Underhåll/rengöring	78
Avställning	80
Garanti	80
Motorinformation	80
Felsökning och åtgärder	80

## Uppgifter på märkskylten

Dessa uppgifter är mycket viktiga för senare identifiering vid beställning av maskinens reservdelar och för kundtjänsten. Maskinens märkskylt sitter i närheten av motorn. Anteckna alla uppgifter som står på din maskins märkskylt i rutan nedan.

Dessa och vidare uppgifter rörande maskinen återfinns i den separata CE-försäkran om överensstämmelse, som är en beståndsdel av denna bruksanvisning.

## Bilder



Vik ut bildsidorna i bruksanvisningens början. I denna bruksanvisning beskrivs olika modeller. Förekommande bilder kan i sina detaljer avvika från maskinen som du har köpt.

## För din säkerhet

### Avsedd användning

Denna maskin är uteslutande avsedd

- att användas enligt bruksanvisnings beskrivningar och säkerhetsanvisningar
- för klippning av gräsmattor omkring huset och i trädgårdar.

Varje annan användning gäller som icke avsedd. Icke avsedd användning leder till att garantin upphör att gälla och tillverkaren ikläder sig inget ansvar för följderna. Användaren ansvarar för alla skador som uppstår på andra och deras egendom. Vid egenmäktiga förändringar av maskinen ansvarar tillverkaren inte för skador som uppstår till följd därav.

### Endast för maskiner med elektrostartanordning:

Den medlevererade laddaren är uteslutande avsedd för att ladda batteriet i maskinen. Batteriet får endast laddas med denna laddare.

### Följ säkerhets- och användningsanvisningarna

Läs som användare noggrant igenom denna bruksanvisning innan maskinen tas i bruk första gången. Handla därefter och förvara bruksanvisningen för senare användning. Låt aldrig barn eller andra personer som inte har läst bruksanvisningen använda maskinen.

Alla personer som ska arbeta med maskinens idrifttagning, drift och underhåll måste ha lämpliga kvalifikationer.

Överlämna bruksanvisningen till den nya ägaren vid ägarbyte.

### Allmänna säkerhetsanvisningar

I detta avsnitt hittar du allmänna säkerhetsanvisningar. Varningar beträffande maskinens enskilda delar och funktioner eller arbeten finns i resp. avsnitt i denna anvisning.

### Innan du börjar arbeta med maskinen

Den som använder maskinen får inte vara påverkad av rusningsmedel som t.ex. alkohol, droger eller läkemedel.

Personer under 16 år får ej använda maskinen eller utföra andra arbeten på maskinen, som t.ex. underhåll, rengöring eller inställning – lokala bestämmelser kan fastställa användarens minimiålder.

Använd inte maskinen utan adekvat utbildning eller om du är trött eller sjuk.

Maskinen är inte avsedd att användas av personer (inkl. barn) med begränsad fysisk, sensorisk eller psykisk förmåga eller av personer som saknar erfarenhet och/eller kunskap om den, såvida inte de övervakas av en person som ansvarar för deras säkerhet, eller har fått instruktioner om hur maskinen ska användas av denne. Se till att barn inte leker med maskinen.

Innan du börjar arbeta ska du bekanta dig med alla anordningar och manöverorgan och lära dig hur de fungerar.

Bränsle måste förvaras i därför avsedd behållare och får aldrig ställas nära värmekällor (t. ex. ugnar eller varmvattenberedare). Maskinen måste tankas utomhus.

Maskinen får inte tankas när motorn är igång eller varm.

Byt ut avgasrör, tank och tanklock om dessa skadas.

Kontrollera före användning,

- att gräsuppsamlaren fungerar och utkastarluckan sluter riktigt. Ersätt omgående skadade, slitna eller saknade delar.
- om skärverktyg, fästbultar och hela skäraggregatet är slitet eller skadat. För att utesluta obalans får slitna eller skadade delar endast bytas ut satsvis av fackverkstad.

Reservdelar och tillbehör måste uppfylla tillverkarens fastställda krav.

Använd därför endast originalreservdelar och originaltillbehör eller av tillverkaren godkända reservdelar och tillbehör. Användning av reservdelar eller tillbehör som tillverkaren inte har godkänt kan utgöra en betydande säkerhetsrisk.

Reparationer får uteslutande utföras av kvalificerad fackman eller i en fackverkstad.

Utför alla underhållsarbeten enligt schema så att maskinen alltid är säker att använda.

## Under arbetet med maskinen

Vid arbeten med eller på maskinen måste du bära lämplig arbetsklädsel, som t.ex.:

- Säkerhetsskor
- långbyxor
- åtsittande kläder
- Hörselskydd
- Skyddsglasögon

Att bära personlig skyddsutrustning minskar risken för skador. Undvik att bära lösa kläder eller kläder med hängande snören eller remmar. Om du arbetar utan hörselskydd kan det leda till hörselnedsättning. Ta raster även om du använder hörselskydd för att skona hörseln.

Alla säkerhetsanordningar måste alltid vara komplett monterade på maskinen och vara i felfritt skick. Säkerhetsanordningar får inte förändras.

Maskinen får bara användas när den är i sådant tekniskt skick som föreskrivs av tillverkaren och som den var i vid leveransen.

Ändra inte motorinställningarna som har förinställts på fabriken.

Undvik öppen eld, gnistbildning och rök inte.

### Information om vibration:

Vibration kan orsaka nervskador och försämra blodcirkulationen i händer och armar.

- Klä dig varmt om du arbetar i kallt väder och håll händerna varma och torra.
- Ta raster.
- Om du märker att huden på fingrar och händer domnar, gör ont eller blir vit ska du sluta arbeta med maskinen och uppsöka läkare vid behov.

## Före alla arbeten på maskinen

Följande åtgärder måste vidtas före alla arbeten på maskinen

(t.ex. underhåll och inställning) och transport (t. ex. lyfta eller bära) som skydd mot skador:

- stäng av motorn
- dra ut startnyckeln (såvida sådan finns).
- vänta tills alla rörliga delar står helt stilla och motorn har svalnat.

- dra av tändstiftskontakten på motorn för att förhindra att motorn startar oavsiktliga av motorns tändstiftskontakt för att förhindra att motorn startar oavsiktligt.
- följ motorhandbokens säkerhetsanvisningar.

## När du har slutat arbeta med maskinen

Lämna aldrig maskinen utan att stänga av motorn och dra ut startnyckeln (såvida sådan finns).

## Säkerhetsanordningar

Bild 1



**Fara**  
Använd aldrig maskinen med skadade eller omonterade säkerhetsanordningar.

### Säkerhetsbygel (1)

Säkerhetsbygeln är till för din säkerhet för att kunna stänga av motorn och skärredskapet i nödfall. Dess funktion får ej kringgås.

### Utkastlucka (2) eller stötskydd (3)

Utkastluckan/stötskyddet skyddar mot skador som kan orsakas av klippaggregat eller utslungade fasta föremål. Maskinen får endast användas med utkastlucka eller stötskydd.

## Symboler på maskinen

Det sitter klistermärken med olika symboler på maskinen.

Symbolerna förklaras nedan:



OBS! Läs bruksanvisningen före innan du börjar använda maskinen!



Håll andra personer borta från det farliga området!

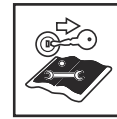

Stäng av motorn och dra ut startnyckeln före alla arbeten på maskinen och innan du lämnar den. Beakta dessutom anvisningarna i avsnittet "För din säkerhet".

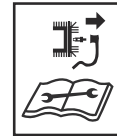

Dra av tändstiftskontakten innan åtgärder på skärverktygen påbörjas!



Håll fingrar och fötter borta från skärverktygen! Stäng av maskinen och dra ut tändstiftskontakten innan du ska ställa in, rengöra eller kontrollera maskinen.



Risk för personskada – arbeta endast med monterat stötskydd.

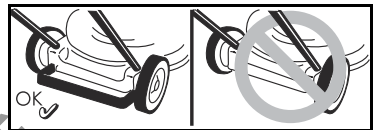

Risk för personskada – arbeta endast med monterad bakbygel.

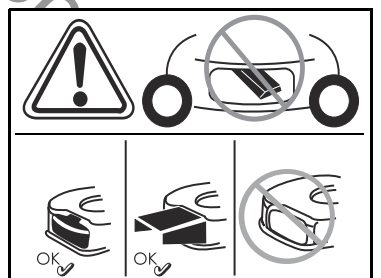

Risk för personskada – arbeta endast med monterat utkast.

Håll alltid dessa symboler på maskinen i ett läsbart tillstånd. Byt ut skadade eller oläsliga symboler.

## Symboler i bruksanvisningen

I denna bruksanvisning används symboler för att ange faror eller markera viktig information.

Symbolförklaring:

### **Fara**

Anger risker som kan orsaka personskador i samband med det beskrivna arbetet.

### **Observera!**

Anger risker som kan orsaka maskinskador i samband med det beskrivna arbetet.

### **Hänvisning**

Anger viktig information och användartips.

## Montering

Monteringen av maskinen visas på ett separat blad.

### **Kasseringsanvisning**

Förpackningsmaterial, kasserade maskiner o.s.v. ska bortskaffas i enlighet med lokala bestämmelser.

## Handhavande

### **Följ även motorhandbokens anvisningar.**

### **Fara**

#### **Personskada**

– Personer – särskilt barn – eller djur får under klippning ej uppehålla sig inom maskinens arbetsområde. Risk för personskada genom utslungade stenar eller andra föremål.

#### **Fall**

– Kör inte maskinen fortare än att du själv hinner gå med den.  
 – Var särskilt försiktig när du klipper baklänges eller drar maskinen mot dig.  
 – Vid klippning på branta sluttningar kan maskinen välta och du kan komma till skada. Klipp alltid på tvären på sluttningar och aldrig uppåt/nedåt. Klipp inte i sluttningar som lutar mer än 20 %.

– Var särskilt försiktig när du byter körriktning och se till att du alltid står stadigt.

– Vid klippning i gränsområden uppstår risk för skador. Klippning i närheten av kanter, häckar eller på branta sluttningar är farligt. Lakta alltid föreskrivet säkerhetsavstånd.

– När du klipper fuktigt gräs kan maskinen glida eftersom den får sämre grepp om underlaget och dra med dig i fallet. Klipp endast när gräset är torrt.

– Arbeta endast vid dagsljus eller med tillräcklig artificiell belysning.

#### **Personskador**

– Säkerhetsavståndet till det roterande verktyget motsvaras av styrstångens längd och måste alltid hållas.

– Användaren ska stå bakom styrstången under arbete.

– För aldrig händer eller fötter mot eller under roterande delar.

– Använd inte maskinen om det är dåligt väder, exempelvis vid risk för regn eller åska.

– Stäng av motorn och vänta tills skärredskapet står stilla:

– innan du lutar maskinen.

– innan du transporterar den över andra ytor än gräs.

– Stäng av motorn och för att förhindra oavsiktlig återstart: Dra ut startnyckeln (såvida sådan finns), låt motorn svalna och dra av tändstiftskontakten,

– innan du avlägsnar tilltäckningar och blockeringar från utkastet,

– före kontroll, rengöring och inställning av gräsklipparen eller arbeten på den,

– när du har kört på ett främmande föremål.

Kontrollera om skada uppstått och uppsök fackverkstad vid behov;

– om maskinen börjar vibrera ovanligt starkt. Kontrollera maskinen genast.

– Lyft eller bär aldrig maskinen när motorn är igång.

– Kontrollera området där maskinen ska användas och ta bort alla föremål som kan fastna i maskinen och slungas ut ur den.

– Om ett främmande föremål (t.ex. en sten) träffas av skärredskapet eller om maskinen börjar vibrera på ett ovanligt sätt: Stäng genast av motorn.

Låt en serviceverkstad undersöka maskinen avseende skador innan du använder maskinen igen.

– Stå aldrig framför gräsutkastaröppningar vid gräsklippare med skåran.

Maskiner med gräsuppsamlare:

– Vid avtagning av gräsuppsamlaren kan användaren eller andra skadas av utslungat material. Töm aldrig gräsuppsamlaren när motorn är igång. Slå från maskinen.

#### **Risk för kvävning genom kolmonoxid.**

Förbränningsmotorn får endast vara igång utomhus.

#### **Explosions- och brandrisk**

– Bensinångor är explosiva och bensin är extremt brandfarligt.

– Fyll på bränslet innan motorn startas. Håll tanken stängd när motorn är igång eller om den fortfarande är varm.

– Fyll bara på bränsle när motorn är fränslagen och avsvalnad. Undvik öppen eld, gnistbildning och rök inte. Maskinen måste tankas utomhus.

– Starta inte motorn om bränsle runnit över. Avlägsna maskinen från den bränsleförorenade ytan och vänta tills bränsleångorna har avdunstat.

– För att förebygga brandfara ska följande delar hållas fria från gräs och olja:

– Motor

– Avgasrör

– Batterier

– Bensintank

#### **Risk för att snubbla**

– Kör inte maskinen fortare än att du själv hinner gå med den.

**⚠ Observera!****Maskinskada**

- Stenar, grenar eller liknande föremål kan skada maskinen och dess funktion. Ta bort hårda föremål ur arbetsområdet före varje användning.
- Maskinen får bara användas när den är i felfritt skick. Se efter att maskinen är i felfritt skick före varje användning. Kontrollera särskilt att säkerhetsanordningar, manöverorgan och skruvförband är utan skador och sitter fast ordentligt. Byt ut defekta delar innan maskinen används.

**i Användningstider**

Följ nationella/kommunala föreskrifter för användningstider (fråga behörig myndighet vid behov).

**i Positionsangivelser**

Vid positionsangivelser på maskinen (t.ex. vänster, höger) utgår vi alltid från styrstängens sett i maskinens arbetsriktning.

**Innan maskinen tas i bruk första gången****Påfyllning av motorolja****⚠ Observera!**

Av transportskäl levereras maskinen utan motorolja.

- Fyll därför på motorolja innan den tas i bruk första gången, se motorhandboken.

**Batteriladdning**

(maskiner med elektrisk startanordning)

**⚠ Risk för frätning/förgiftning**

I extrema fall måste man räkna med att vätska eller gas träder ut. Batteriet sitter beroende på modell antingen i instrumentbrädan på styrstängens (bild 2a) eller på klippdäcket (bild 2b/c).

**⚠ Risk för elektriska stötar**

Kontrollera laddaren avseende yttre skador före varje användning. Använd aldrig en defekt laddare.

**⚠ Observera!**

- Kontrollera att elnätets spänning och frekvens motsvarar data på laddarens märkskylt (220–230 V och 50 Hz).
- Skydda laddaren mot fuktighet, regn, snö och frost.
- Ladda batteriet endast i välventilerade och torra rum. Överskrid ej max laddningstid på 12 timmar.
- Skilj laddaren från nätet och maskinen innan gräsklipparen tas i bruk.

**Bild 2**

- Ladda batteriet minst 10 timmar innan maskinen tas i bruk första gången. Använd endast den medlevererade laddaren.

**i Hänvisning**

Koppla från laddaren i omvänd ordningsföljd.

**i Skrotningsanvisning för laddaren**

Föreskrifterna för hantering av elavfall gäller för laddaren. Beakta även gällande lokala föreskrifter.

**Inställning före varje användning****⚠ Risk för personskada**

Före alla arbeten på denna maskin ska du

- Stänga av motorn.
- Dra ut startnyckeln (såvida sådan finns).
- Vänta tills alla rörliga delar står helt stilla och motorn har svalnat.
- Dra av tändstiftskontakten på motorn för att förhindra att motorn startar oavsiktligt.

**Hänga fast gräsupsamlaren**

(endast vid maskiner med gräsupsamlare)

**Bild 11**

- Lyft upp utkastarluckan och häng fast gräsupsamlaren.

**Klipphöjdsinställning****⚠ Observera!**

Ställ på ojämn mark in klipphöjden så, att skärkniven aldrig kommer i kontakt med jorden.

**Bild 3**

Ställ in önskad klipphöjd. Inställningsmöjlighet (beroende på modell) från ca 3 cm till max 9 cm.

**i Hänvisning**

Ställ in alla hjul på samma höjd hos maskiner med separat hjulinställning.

**Modell A**

- Montera hjulen i önskat läge.
- Modell B
- Dra i lasken och låt den snäppa fast i önskat läge.

**Modell C**

- För spaken för central höjdställning framåt eller bakåt och låt den snäppa fast i önskat läge.

**Låsning av framhjulen**

(endast hos maskiner med låsbara framhjul)

**Bild 4**

Låsa hjulen för körning rakt fram – rikta in hjulen framåt och för in bygelns i det stora hålet. Fritt rörliga hjul – för in bygelns i det lilla hålet.

**Tanka och kontrollera oljenivå**

- Tanka blyfri bensin (se motorhandboken).
- Fyll bränsletanken högst 2 cm under påfyllningsrörets underkant.
- Stäng bränsletanken ordentligt.
- Kontrollera oljenivån, fyll på vid behov (se motorhandboken).

**Starta motorn****Bild 5****⚠ Fara**

- För att förhindra skador, starta inte motorn när du står framför utkastet;
- Håll händer och fötter på avstånd från klippaggregatet;

– håll alltid händer, fötter och andra kroppsdelar på avstånd från roterande delar och håll dig alltid på avstånd från utkastet; Håll alltid avstånd till utkastet.

Koppla från alla klippverktyg och drivanordningar innan motorn startas.

Luta inte maskinen vid start. Ställ maskinen på en jämn yta med så kort eller så lite gräs som möjligt.

### **i** Motoranvisningar



Följ motorhandbokens information.

- Vissa modeller har ingen gasspak, varvtalet ställs in automatiskt. Motorn går alltid med optimalt varvtal.
- Även när motorn är varm kan det eventuellt vara nödvändigt att använda choken eller flödaren.
- Vissa modeller har varken choke eller flödare. Motorn ställs automatiskt in på resp start.

### Vid kall motor:

- Öppna bensinkranen (såvida sådan finns).

Maskiner med choke :

- Ställ chokespaken på läge  eller dra ut choken och ställ gasspaken (såvida sådan finns) på  – bild 5A.

eller

- Ställ gasspaken på läge  – bild 5A

Maskiner med flödare:

- Tryck 1–5 gånger kraftigt på flödaren och ställ gasspaken (såvida sådan finns) på  – bild 5CB.

### Vid varm motor:

- Öppna bensinkranen (såvida sådan finns).
- Ställ gasspaken (såvida sådan finns) på  – bild 5CB.

### Maskiner utan elektrisk

#### startanordning:

Bild 5C

- Stå bakom maskinen – tryck på säkerhetsbygeln och håll den nertryckt.
- Dra ut starthandtaget långsamt tills det tar emot och dra därefter snabbt och kraftigt. Släpp inte starthandtaget, utan för det sakta bakåt.

### Maskiner med elektrisk startanordning:



Bild 5D

- Skilj laddaren från nät och maskin.
- Stå bakom maskinen – tryck på säkerhetsbygeln och håll den nertryckt.
- Vrid startnyckeln på starthandtaget tills motorn startar (startförsök max 5 sekunder, vänta minst 60 sekunder före nästa startförsök).

### **i** Hänvisning:

Hos maskiner med elektrisk start kan motorn (beroende på utförande) även startas manuellt med starthandtaget.

### När motorn är igång:

- När motorn startat (beroende på utförande):
  - ställ tillbaka choken (om sådan finns),
  - ställ gasspaken (såvida sådan finns) mellan /max och /min för att varmköra motorn under kort tid.
- Ställ vid klippning gasspaken (såvida sådan finns) på full gas.

### **i** Hänvisning

Se motorhandboken för mer information om motorn.

### Stanna motorn

Bild 7

- Ställ gasspaken (såvida sådan finns) på läge /min.
- Släpp säkerhetsbygeln. Motorn och klippverktyget stannar efter kort tid.

### Arbeta med maskinen

#### Till-/frånkoppling av hjuldrift

(endast hos maskiner med hjuldrift)

Bild 6A, B, C

#### Starta hjuldrivning



- Dra i spaken/bygeln och håll den fast.

#### Stäng av hjuldriften



- Släpp spaken/bygeln.

### **i** Tips för maskiner som motsvarar bild 6C

För till-/och frånkoppling kan både den vänstra och den högra spaken resp även båda spakarna tillsammans användas.

### **i** Hänvisning

Beroende på konstruktionen kan det när maskinen dras bakåt hända att bakhjulens motstånd höjs. Därvid handlar det inte om ett maskinfel, utan det beror på tekniska egenskaper.

Åtgärd (beroende på modell):

Åtgärd: Kör maskinen till att börja med något framåt utan åtdragen bygel och dra den därefter bakåt.

### Ändring av hjuldrivningens hastighet

(beroende på utförande)

### **!** Observera!

#### Maskinskada

Ställ endast in när motorn är igång.

Bild 6D, E





- Välj mellan olika hastighetslägen (1/min./ och 4/max./) med den lilla spaken.

Bild 6F, G

- Välj mellan hastighetslägen (1/min./ och 4/max./) med spaken.

### **i** Hänvisning

Av tekniska skäl kan det hända att det är svårt att ändra hastigheten när maskinen står stilla.

Åtgärd: Dra åt drivbygeln och välj hastighetsläge.

### Ta av och tömma gräsuppsamlaren

(hos maskiner med gräsuppsamlare)

Bild 11

När maskinmaterial blir liggande kvar på marken eller påfyllningsindikeringen (tillval, bild 12) visar att korgen är full:

- Släpp säkerhetsbygeln och vänta tills motorn står stilla.
- Lyft upp utkastarluckan och ta av gräsuppsamlaren.
- Töm innehållet.

## Arbeta utan gräsuppsamlaren

Om du tar av gräsuppsamlaren fälls utkastarluckan ner. Vid klippning utan gräsuppsamlare kastas det klippta gräset ut direkt nedåt.

## Omställning till bioklipp

(hos maskiner med bioklipptillbehör)

### Maskiner med bakutkast:

Bild 8A

- Lyft upp utkastarluckan.
- Ta av gräsuppsamlaren.
- Sätt i bioklippkilen (beroende på modell)
- Släpp ner utkastarluckan.

### Hänvisning

Modeller med inbyggd bioklippfunktion behöver ingen separat bioklippkil – denna funktion övertas av en speciell konstruerad baklucka (bild 8B).

### Maskiner med sidutkast:

Bild 9

- Montera stötskydd/bioklippklaff i stället för sidutkastet (Bild 9A) eller
- Demontera sidutkastet – stötskyddet/bioklippklaffen stängs automatiskt (Bild 9B).

## Omställning av maskinerna till sidutkast

(beroende på utförande)

- Såvida sådan finns:  
Ta av gräsuppsamlaren och sänk bakutkastluckan.
- Lyft upp stötskydd/bioklippklaff och montera sidutkastet (bild 9C).

## När arbetet är färdigt

- dra ut startnyckeln (såvida sådan finns).
- Vänta tills alla rörliga delar står helt stilla och motorn har svalnat.
- Stäng bensinkranen (såvida sådan finns – se motorhandboken).
- Dra av motorns tändstiftskontakt.
- Töm gräsuppsamlaren.

Maskiner med elektrisk startanordning:

- Ladda batteriet 10 timmar.

### Hänvisning

Om maskinen ska ställas in i ett stängt utrymme måste motorn vara kall.

## Tips för gräsmattans skötsel

Här är några tips om hur gräsmattan ska skötas för att den ska frodas och växa jämnt.

### Klippning

En gräsmatta består av olika grässorter. Om du klipper ofta växer mest grässorter med starka rötter som bildar en tät gräsmatta. Om du klipper sällan växer mest långa grässorter och vilda örter (t.ex. klöver, tusensköna). Gräsmattans normalhöjd är ca 4–5 cm. Klipp endast 1/3 av den sammanlagda höjden, alltså vid 7–8 cm längd till normalhöjd. Gräsmattan ska helst inte klippas kortare än 4 cm, eftersom den i annat fall kan ta skada vid torka. Om gräset har blivit högt (t.ex. efter semestern) klipper du ner det till normalhöjden i etapper. Klipp alltid i något överlappande banor.

### Bioklippning (med tillbehör)

Gräset klippas i små bitar (ca 1 cm) och får ligga kvar på gräsmattan. På så sätt tillförs gräsmattan många näringsämnen. För optimalt resultat måste gräsmattan alltid klippas kort, se även punkt "Klippning". Följ följande anvisningar för mulchning:

- Klipp inte vått gräs.
- Klipp aldrig av mer än max 2 cm av den sammanlagda gräslängden.
- Kör långsamt.
- Kör med max motorvarvtal.
- Rengör klippaggregatet regelbundet.

## Transport

### Korta sträckor för hand

#### Fara

*Föremål kan gripas och slungas iväg av det roterande klippaggregatet och på så sätt förorsaka skada.*

*Stäng av motorn innan maskinen transporteras över andra ytor än gräs.*

### Med fordon

#### Fara

*Stäng av motorn och låt den svalna före varje transport. Dra av tändstiftskontakten.*

*Transportera inte maskinen i lutat läge.*

*Säkra maskinen noggrant vid transport på eller i ett fordon så att den inte börjar glida oavsiktligt. Maskinen får endast transporteras med tom bränsletank! Tanklocket måste vara ordentligt stängt.*

### Maskiner med hopfällbar styrstäng:

Bild 10

- Spara plats genom att fälla ihop styrstängens.

## Underhåll/Rengöring

#### Fara

*Följande åtgärder måste vidtas före alla arbeten på maskinen som skydd mot personskador:*

- stäng av motorn.
- Dra ut startnyckeln (såvida sådan finns),
- vänta tills alla rörliga delar står helt stilla och motorn har svalnat.
- dra av motorns tändstiftskontakt för att förhindra att motorn startar oavsiktligt.
- följ motorhandbokens säkerhetsanvisningar.

#### Fara

*Som skydd mot skador av klippaggregatet ska alla åtgärder som byte eller slipning av kniven endast utföras av fackverkstad (specialverktyg nödvändiga).*

**⚠ Observera!**

För att motorn inte ska ta skada av bränsle eller olja ska maskinen alltid lutas så, att tändstiftet är riktat uppåt.

**i Hänvisning**

En maskin som underhålls regelbundet håller längre och kan användas utan att störningar inträffar. Om maskinens underhåll är bristfälligt kan brister som äventyrar säkerheten uppstå.

**Underhåll****⚠ Observera!**

Följ motorhandbokens underhållsföreskrifter. Låt en serviceverkstad kontrollera och underhålla maskinen när säsongen är över.

Låt endast en fackverkstad utföra reparationer liksom byte av defekta batterier resp defekta säkringar.

**⚠ Observera!**

**Motorolja är miljöfarlig.**  
Vid oljebyte lämna in förbrukad olja till en insamlingsställe för spilloja eller en avfallshanteringsföretag.

**⚠ Batterier är miljöfarliga.**

Förbrukade batterier får ej kastas i hushållssoporna. Lämna in förbrukade batterier till din försäljare eller en avfallshanteringsföretag. Demontera batteriet innan maskinen skrotas.

**i Hänvisning**

Följ motorhandbokens kontroll- och underhållsintervall. Beroende på modell är maskinen utrustad med en elektronisk underhållsindikering (bild 13). Beakta dessa underhållsindikeringar förutom de skriftliga underhållsanvisningarna. Handhavande liksom vidare information framgår av underhållsindikeringens bifogade separata bruksanvisning.

**Före varje drift**

- Kontrollera oljenivån och fyll på olja vid behov.

- Kontrollera att skruvförbanden är riktigt åtdragna och dra åt dem vid behov.

- Kontrollera säkerhetsanordningarna.

**Kontroll av kopplingsingreppspunkt:**

(endast hos maskiner med hjuldrift)

- När motorn är igång och hjuldrivningen fränkopplad får maskinen ej röra sig framåt.
- När motorn är igång och hjuldriften tillkopplad ska maskinen röra sig framåt.

Bild 15

- Ställ vid behov in ingreppspunkten med ställskruven/ställmuttern på hjuldrivningens spak (beroende på utförandet på konsolens undersida) eller bowdenvajern.

**i Hänvisning**

Hos vissa modeller är inställning ej möjlig.

**Efter de första 2–5 arbetstimmar**

- Byt olja, se bifogad motorhandbok.

**Efter varje klippning eller var 8:e vecka**

(endast maskiner med elektrisk startanordning)

- Ladda batteriet 10 timmar.

**En gång per säsong**

- Byt olja, se bifogad motorhandbok.
- Smörj alla ledpunkter och -vridfjädern på utkastarluckan.
- Låt en fackverkstad se över och underhålla maskinen efter varje säsong.

**Rengöring****⚠ Observera!**

Rengör maskinen efter varje användning. Om du använder en smutsig maskin kan material- och funktionsskador uppstå. Använd inte högtryckstvätt för rengöring.

**Rengöring av gräsupsamlaren**

(endast vid maskiner med gräsupsamlare)

Rengöring sker enklast direkt efter klippning.

- Ta av gräsupsamlaren och töm den.
- Gräsupsamlaren kan rengöras med en kraftig vattenstråle (trädgårdsslang).
- Låt gräsupsamlaren torka ordentligt innan den används nästa gång.

**Rengöring av gräsklipparen****⚠ Fara**

Vid arbeten på skärmekanismen kan du skada dig. Använd därför alltid skyddshandskar.

**⚠ Observera!**

För att motorn inte ska ta skada av bränsle eller olja ska maskinen alltid lutas så, att tändstiftet är riktat uppåt.

Spola inte av maskinen med vatten eftersom det kan skada maskinens elektriska delar.

Rengör helst maskinen direkt efter klippning.

**Maskinen utan tvättsystem för klippdäcket:**

- Rengör skärkammaren och utkastarluckan med borste eller lapp.
- Ställ maskinen på hjulen och avlägsna alla gräs- och smutsrester.

**Maskiner med tvättsystem för klippdäcket:**

Bild 14

Gräsklippare med tvättsystem för klippdäcket är utrustade med en vattenanslutning. Därmed kan gräsrester spolas av från klippdäckets undersida och avlagringar av korroderande kemikalier förhindras.

Gå tillväga på följande sätt när du klippt färdigt:

- Ställ maskinen på en plan stenfri yta.

**i Hänvisning**

Utkastarschaktet får inte vara riktat mot hus, garage eller liknande.

- Montera en gängse slangadapter (tillval i leveransen) på en vattenslang och anslut den till anslutningen på klippdäcket.
- Öppna vattenkranen.
- Starta motorn och låt den gå några minuter.

- Stanna motorn och lossa vattenslangen på maskinen. Efter rengöringen:

- Starta motorn och låt den gå några minuter för att torka klippdäckets undersida.
- Stanna motorn.

## Förvaring

### Fara

#### **Explosions- och brandfara.**

Om det finns bränsle (bensin) i tanken får maskinen inte ställas i rum där bensinångor kan komma i kontakt med öppen eld eller gnistor.

### Observera!

#### **Undvik maskinskada.**

Maskinen (med avsvalnad motor) ska förvaras i rena och torra utrymmen. Vid längre förvaring, t.ex. under vintern, ska maskinen skyddas mot rost.

Efter säsongen, eller om maskinen inte ska användas i mer än en månad:

- Tappa av bränslet i ett lämpligt kärl och hantera motorn enligt motorhandbokens beskrivning.



### **Observera!**

Bränsle får endast tappas av utomhus.

- Rengör maskinen och gräsuppsamlaren.
- Torka av alla metalldelar med en inoljad lapp (hartsfri olja) eller spreja dem med olja för att skydda dem mot rost.
- Ladda batteriet (såvida sådant finns).

## Garanti

För varje land gäller vår representants garantivillkor. Störningar på maskinen åtgärdas kostnadsfritt inom ramen för garantin om orsaken är material- eller tillverkningsfel. Kontakta återförsäljaren eller vår representant om du behöver utnyttja garantin.

## Motorinformation

Motortillverkaren är ansvarig för alla eventuella motorproblem som rör effekt, effektmätning, tekniska specifikationer, garanti och service. Närmare information återfinns i motortillverkarens separat medföljande ägar-/användarhandbok.

## Felsökning och åtgärder

Driftstörningar hos gräsklipparen har ofta enkla orsaker, som du bör känna till och delvis kan åtgärda själv. Om du är osäker är du välkommen att kontakta din återförsäljare som gärna hjälper dig.

Problem	Möjlig(a) orsak(er)	Åtgärd
Starthandtaget kan inte dras ut.	Säkerhetshandtaget ej tryckt	Tryck säkerhetsbygelin mot styrstängens.
	Kniv blockerad.	Dra av tändstiftskontakten och åtgärda blockeringen.
	Motor är defekt.	Uppsök serviceverkstad.
Motorn startar inte.	Gasspaken står fel.	Ställ gasspaken på läge $\backslash$ eller CHOKE (vid kall motor). Ställ gasspaken på läge $\rightarrow$ /max eller START (vid varm motor).
	Maskinen står i högt gräs.	Ställ maskinen på en yta med kort gräs.
	Inget bränsle i tanken.	Fyll tanken med rent, nytt bränsle.
	Tändstiftskontakten ej ansluten.	Anslut tändstiftskontakten.
	Bränslet är gammalt eller smutsigt.	Ersätt det gamla bränslet med nytt.
	Lufffiltret smutsigt.	Rengör lufffiltret.
	Choken är inte utdragen.	Dra ut choken.
	Flödaren har inte använts vid kallstart.	Använd flödaren.



<b>Problem</b>	<b>Möjlig(a) orsak(er)</b>	<b>Åtgärd</b>
Motorn startar inte. – Vid maskin med elektrisk start:	Batteriet urladdat.	Ladda batteriet med den medlevererade laddaren.
	Ledning defekt.	Kontrollera om elektriska ledningen är OK.
	Säkring defekt.	Låt en fackverkstad byta ut en defekt säkring.
Ovanliga ljud (det skramlar, rasslar eller skallrar).	Skrubar, muttrar eller andra fästanordningar sitter löst.	Fäst delarna. Om ljuden kvarstår: Uppsök serviceverkstad.
Skakning/vibration	Kniv lös.	Låt en fackverkstad dra åt knivens fästskruv.
	Kniv defekt.	Låt en fackverkstad byta kniv.
	Kniv obalanserad.	Låt en fackverkstad byta eller balansera kniven.
	Motorn sitter löst.	Låt en serviceverkstad fästa motorn.
Ojämn klippning eller varvtalet reduceras.	För högt gräs.	Ställ in högre klipphöjd, klipp två gånger vid behov.
Gräset ligger kvar eller gräsuppsamlaren blir inte full.	Gräset är för vått.	Låt gräsmattan torka.
	Utkast tilltäppt.	Stäng av motorn, avlägsna tilltappningen.
	Slöa knivar.	Låt en fackverkstad byta eller slipa kniven.
	Otillräcklig motoreffekt.	Klipp oftare, ställ in större klipphöjd.
	Gräsuppsamlaren är full.	Stäng av motorn och töm gräsuppsamlaren.
	Gräsuppsamlaren är smutsig.	Stäng av motorn och rengör luftöppningarna i gräsuppsamlaren.
Hjuldriften fungera inte.	Kilremmen har gått av eller växel defekt.	Låt en fackverkstad byta ut de defekta delarna.
	Vajer/bowdenvajer har brustit.	Låt en fackverkstad byta ut de defekta delarna.

## Indholdsfortegnelse

For din sikkerheds skyld . . . . .	82
Montering . . . . .	84
Betjening . . . . .	84
Tips til vedligeholdelse af græsplænen . . . . .	87
Transport . . . . .	88
Vedligeholdelse/Rengøring . . . . .	88
Indstilling af drift . . . . .	89
Garanti . . . . .	89
Information om motor . . . . .	89
Identificering og afhjælpning af fejl . . . . .	89

## Oplysninger på typeskiltet

Disse angivelser er meget vigtige for en senere identifikation ved bestilling af reservedele og for kundeservicen. Du finder typeskiltet i nærheden af motoren. Notér alle angivelser fra din maskines typeskilt i nedenstående felt.

Disse og andre angivelser vedrørende maskinen findes i den separate CE-overensstemmelseserklæring, der er bestanddel af denne driftsvejledning.

## Illustrationer



Fold billedsiderne forrest i betjeningsvejledningen ud. I nærværende betjeningsvejledning beskrives forskellige modeller. Grafiske illustrationer kan i nogle detaljer afvige fra den købte maskine.

## For din sikkerheds skyld

### Benyt maskinen rigtigt

Denne maskine er udelukkende beregnet

- i overensstemmelse med de beskrivelser og sikkerhedsforskrifter, som fremgår af nærværende betjeningsvejledning;
- til klipping af græs i private haver og fritidshaver.

Enhver anden brug er ikke bestemmelsesmæssig. En ikke bestemmelsesmæssig brug medfører, at garantien bortfalder, og at producenten fraskriver sig ethvert ansvar. Brugeren hæfter for alle skader på tredjemand og dennes ejendom.

Egenmægtige ændringer på maskinen udelukker fabrikantens ansvar for deraf resulterende skader.

### Kun for maskiner med elektrostartmekanisme:

Medfølgende ladeaggregat er udelukkende beregnet til opladning af akkumulatoren, der anvendes i maskinen. Akkumulatoren må kun oplades af dette ladeaggregat.

### Overholdelse af sikkerheds- og betjeningshenvisninger

Læs som bruger af denne maskine nærværende driftsvejledning omhyggeligt igennem, før maskinen tages i brug for første gang. Følg driftsvejledningen og opbevar den til senere brug. Giv aldrig børn eller andre personer, der ikke kender denne betjeningsvejledning, lov til at benytte maskinen.

Alle personer, der er beskæftiget med ibrugtagning, betjening og vedligeholdelse af maskinen, skal være tilsvarende kvalificeret. Sørg for, at betjeningsvejledningen følger med maskinen i forbindelse med et jerskift.

## Almindelige sikkerhedshenvisninger

I dette afsnit findes almindelige sikkerhedsforskrifter.

Advarselsforskrifter, som specielt gælder enkelte maskindele, funktioner eller aktiviteter, findes på det pågældende sted i nærværende vejledning.

### Før arbejdet med maskinen

Personer, som benytter maskinen, må ikke være påvirket af rusmidler, som f. eks. alkohol, narkotika eller medikamenter.

Personer under 16 år må ikke betjene maskinen eller udføre anden slags arbejde på den, f.eks. vedligehold, rengøring, indstilling – lokale bestemmelser kan fastlægge brugerens mindstealder. Brug ikke apparatet uden en passende træning eller ved træthed eller sygdom.

Denne maskine er ikke beregnet til at blive brugt af personer (incl. børn) med indskrænkede fysiske, sensoriske eller mentale eller som ikke har erfaring og/eller viden, hvis de da ikke holdes under opsyn af en person, der er ansvarlig for deres sikkerhed, eller som giver dem instruktioner om, hvordan maskinen skal bruges.

Der skal føres tilsyn med børn for at sikre, at de ikke leger med maskinen.

Gør Dem fortrolig med alle anordninger og betjeningslementer samt deres funktioner inden arbejdet påbegyndes.

Opbevar kun brændstoffet i godkendte beholdere og aldrig i nærheden af varmekilder (f. eks. ovne eller varmtvandsbeholdere). Optank kun maskinen ude i det fri.

Optank aldrig maskinen, når motoren er i gang eller når den er varm.

Udskift en beskadiget udstødning, tank eller tankdæksel.

Kontrollér før brug

- om græsfanget fungerer og udkastningsklappen lukker korrekt. Udskift omgående beskadigede, slidte eller manglende dele.
- om skæreredskab, fastgørelsesbolte og hele skæreenheden er slidt eller beskadiget. Slidte eller beskadigede dele skal udskiftes af et fagværksted kun sætvis for at undgå uligevægt.

Reserve dele og tilbehør skal opfylde de af producenten fastlagte krav.

Brug derfor kun originale reserve dele og originalt tilbehør eller de af producenten godkendte reserve dele og tilbehørsdele.

Brug af reserve dele og tilbehør, som ikke er godkendt af producenten, kan udgøre en betydelig sikkerhedsrisiko.

Få udelukkende beskadigelser repareret af en kvalificeret fagmand eller fagværksted.

Få altid vedligeholdelsesarbejder udført til tiden for at holde apparatet i en sikker driftstilstand.

### Under arbejdet med maskinen

Når der arbejdes med eller på maskinen, skal De bære tilsvarende arbejdsbeklædning som f.eks.:

- Sikkerhedsfodtøj,
- lange bukser,
- tætsiddende beklædning,
- Høreværn,
- Beskyttelsesbriller.

Brugen af personligt sikkerhedsudstyr reducerer risikoen for skader. Undgå at bære løst siddende tøj eller tøj med hængende bånd eller bæltter. Arbejder uden høreværn kan medføre høretab. Også ved brug af høreværn bør man holde regelmæssige pauser for at skåne hørelsen.

Alle sikkerhedsanordninger skal altid være anbragt på maskinen fuldstændigt og i fejlfri tilstand.

Der må ikke foretages ændringer på sikkerhedsanordningerne.

Maskinen må kun benyttes i den af fabrikanten foreskrevne og leverede tekniske tilstand.

Ændre aldrig de fra fabrikken forudindstillede motorindstillinger. Undgå åben ild, gnistdannelse og rygning.

### Henvisninger om vibrationer:

Vibrationer kan forårsage skader på nerver og forstyrrelser af blodcirkulationen i hænder og arme.

- Bær varmt tøj ved arbejder i kolde omgivelser og hold dine hænder varme og tørre.
- Hold pauser.
- Hvis du konstaterer, at huden på dine fingre eller hænder bliver følelsesløs, kribler, gør ondt eller bliver hvid, skal du indstille arbejdet med maskinen og om nødvendigt opsøge læge.

### Før alle arbejder på denne maskine

Til beskyttelse mod kvæstelser før alle arbejder (f. eks. vedligeholdelses- og indstillingsarbejder) og transport (f. eks. løfting eller bæring) på denne maskine

- slukke motoren,
- træk tændingsnøglen ud (hvis den findes).
- vente indtil alle bevægelige dele står helt stille og motoren er afkølet,
- trække tændrørsstikket ud på motoren, for at forhindre en utilsigtet start af motoren,
- følg yderligere sikkerhedshenvisninger i motormanualen.

### Efter arbejdet med apparatet

Sluk altid motoren, inden maskinen forlades og fjern tændingsnøglen – hvis den findes.

### Sikkerhedsanordninger

Fig. 1



**Fare**

*Benyt aldrig maskinen, med beskadigede eller uden anbragte sikkerhedsanordninger.*

### Sikkerhedsbøjlen (1)

Sikkerhedsbøjlen er beregnet til Deres egen sikkerhed, således at motoren og skæreværket kan stoppes i nødstilfælde.

Forsøg ikke at sætte den ud af funktion.

### Udkastningsklap (2) eller prelværn (3)

Udkastningsklappen/prelværnet beskytter mod kvæstelser grundet skæreværket eller udslyngede faste genstande. Maskinen må kun anvendes med påmonteret udkastningsklap/prelværn.

### Symboler på maskinen

Maskinen er forsynet med forskellige symboler i form af mærkater. Symbolerne har følgende betydning:



Pas på! Læs betjeningsvejledning en inden ibrugtagning!



Hold tredjeparter væk fra fareområdet!



Sluk motoren og fjern altid tændingsnøglen, inden der udføres arbejder på maskinen og inden maskinen forlades.

Følg desuden anvisningerne i kapitlet „For Deres egen sikkerheds skyld“.



Tag tændrørshætten af, inden arbejder på skæreværktøjerne! Hold fingre og fødder borte fra skæreværktøjerne! Inden indstilling eller rengøring af maskinen eller inden kontrol skal maskinen slukkes og tændrørshætten trækkes af.

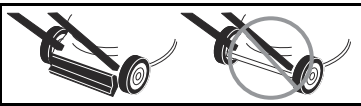

Kvæstelsesfare – der må kun arbejdes, når prelværnet er påmonteret.

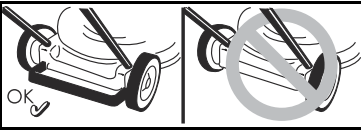

Kvæstelsesfare – der må kun arbejdes, når den bagerste bøjle er påmonteret.

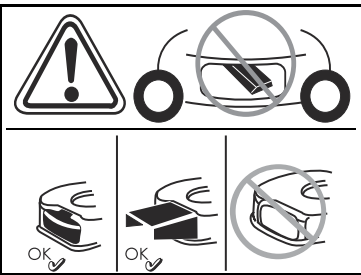

Kvæstelsesfare – der må kun arbejdes, når udkastningen er påmonteret.

Hold altid disse symboler på maskinen i læsbar tilstand. Udskift beskadigede eller ikke mere læsbare symboler.

### Symboler i vejledningen

I nærværende vejledning benyttes symboler, der gør opmærksom på farer eller kendetegner vigtige henvisninger. Symbolerne har følgende betydning:



#### Fare

De gøres opmærksom på farer, som hænger sammen med den beskrevne aktivitet og hvor der er en risiko for personer.



#### Pas på

Du gøres opmærksom på farer, der hænger sammen med den beskrevne aktivitet, og som kan føre til en beskadigelse af maskinen.



#### Bemærk

Kendetegner vigtige informationer og anvendelsestips.

## Montering

Monteringen af maskinen er vist med billeder på et særskilt tillæg.



#### Bortskaffelsesanvisninger

Rester fra emballagen, gamle maskiner osv. skal bortskaffes i henhold til de lokale forskrifter.

## Betjening

### Følg desuden henvisningerne i motormanualen.



#### Fare

##### Uheld

– Personer, særligt børn eller dyr må ikke opholde sig i nærheden af maskinen under græsklipningen. De kan komme til skade som følge af udslyngede sten eller andre genstande.

##### Styrt

- Kør altid kun med maskinen i skridttempo.
- Vær særlig forsigtig, når De klipper græs i tilbagegående retning, og maskinen trækkes ind mod Dem selv.
- Ved klipning på stejle skrånninger kan maskinen vippe og du kan komme til skade. Slå altid græs på tværs af skrånninger og aldrig op- eller nedad. Slå ikke græs på skrånninger med en hældning på mere end 20 %.
- Vær især forsigtig ved ændring af kørselsretning og sørg altid for at stå stabilt.

- Kvæstelsesfaren er større, når der klippes græs i grænseområder. Slåning i nærheden af kanter, hække eller stejle skrånninger er farligt. Hold derfor en vis sikkerhedsafstand.
- Ved klipning af fugtigt græs kan maskinen skride på grund af reduceret greb i jorden og du kan styrte. Klip kun når græsset er tørt.
- Arbejd kun i dagslys eller ved god kunstig belysning.

#### Kvæstelser

- Den af styrestangen fastlagte sikkerhedsafstand til roterende værktøj skal altid overholdes.
- Brugerens arbejdsområde under driften befinder sig bag styrestangen.
- Placer aldrig hænder eller fødder på eller under roterende dele.
- Benyt ikke maskinen ved dårlige vejforhold, hvis der f.eks. er fare for regn- eller tordenvejr.
- Stands motoren og vent til skæredeskabet står stille:
  - inden maskinen vippes,
  - før transport over andre overflader end græs.
- Stands motoren, og for at forhindre, at den kan gå i gang ved en fejltagelse: Tag tændingsnøglen ud (hvis den forefindes), lad motoren køle af og tag tændrørshætten af,
  - før tilstopninger og blokeringer i udkastningen fjernes,
  - før maskinen kontrolleres, rengøres, indstilles, eller der udføres arbejder på maskinen,
  - hvis et fremmedlegeme er ramt. Kontrollér om plæneklipperen er beskadiget og opsøg et fagværksted, hvis det er tilfældet.
  - hvis maskinen begynder at vibrere usædvanligt meget. Kontrollér omgående maskinen.
- Løft eller bær aldrig maskinen, når motoren er i gang.
- Undersøg det terræn, som maskinen skal anvendes på og fjern alle genstande, som kan optages og slynges ud.

– Rammer et fremmedlegeme (f.eks. en sten) skæreværktøjet, eller hvis maskinen begynder at vibrere usædvanligt: Stands omgående motoren.

Få maskinen tjekket for skader på et fagværksted, før den bruges igen.

– Ved plæneklipperere med segl må man aldrig stille sig hen foran græsudkaståbningerne.

Maskinen med græsfang:

– Ved aftagning af græsfanget kan De selv eller andre personer komme til skade som følge af udslynget græs eller fremmedlegemer. Tøm aldrig græsfanget, når motoren går. Sluk for maskinen.

**Fare for kvælning med kulilte.**

Lad kun forbrændingsmotoren køre udendørs.

**Ekspllosion og brandfare**

– Benzindampe er eksplosive, og benzin er særdeles brændbart.

– Fyld brændstof på, før motoren startes. Hold tanken lukket, når motoren går eller når den stadigvæk er varm.

– Påfyld kun brændstof, når motoren er slukket og kølet af. Undgå åben ild, gnistdannelse og rygning. Tank kun maskinen udendørs.

– Hvis brændstoffet er løbet over, må motoren ikke startes. Fjern maskinen fra det brændstoffiltmudsede areal og vent, indtil brændstoffdampene er forsvundet.

– For at undgå brandfare hold følgende dele fri for græs og udtrædende olie:

- Motor
- Udstødning
- Batterier/akkumulatore
- Benzintank.

**Fare for at snuble**

– Kør kun med maskinen i skridttempo.

**⚠ Pas på**

**Skader på maskinen**

– Sten, løst liggende grene eller lignende genstande kan føre til skader på maskinen og dens funktionsmåde. Fjern faste genstande fra arbejdsområde før hver brug.

– Maskinen må kun bruges i fejlfri tilstand. Foretag en visuel kontrol, inden enhver brug.

Kontrollér især sikkerhedsanordninger, betjeningssementer og skrueforbindelser for beskadigelse og fastgørelse. Udskift beskadigede dele inden brug.

**i Driftstider**

lagttag de nationale/kommunale forskrifter, hvad brugstider angår (spørg evt. hos den pågældende myndighed).

**i Positionsangivelser**

Ved angivelse af positioner på maskinen (f. eks. venstre, højre) går man ud fra den synsvinkel, som brugeren har fra styrestangen i maskinens arbejdsretning.

**Før maskinen tages i brug første gang**

**Påfyldning af motorolie**

**⚠ Pas på**

Af transportmæssige grunde udleveres maskinen uden motorolie.

■ Påfyld derfor motorolie, før maskinen tages i brug for første gang, se motormanual.

**Opladning af akkumulator**

(Maskiner med elektrostart)

**⚠ Fare for ætsning/forgiftning**

I ekstreme tilfælde må man regne med, at der slipper væske eller gas ud.

Afhængig af modellen befinder akkuen i instrumentbrættet på det øverste skaft (Fig. 2a) eller på skjoldet (Fig. 2b/c).

**⚠ Fare for elektriske stød**

Kontrollér om ladeaggregatet er beskadiget udvendigt, inden det tages i brug. Benyt aldrig et beskadiget ladeaggregat.

**⚠ Pas på**

– Kontrollér om nettet drives med 220–230 V og 50 Hz svarende til angivelserne på opladerens typeskilt.

– Ladeaggregatet skal beskyttes mod fugt, regn, sne og frost.

– Akkumulatoren må kun oplades i et tørt rum med god udluftning. Den maksimale opladningstid på 12 timer må ikke overskrides.

– Afbryd forbindelsen fra ladeaggregatet til nettet og maskinen inden plæneklipperen tages i brug.

Fig. 2

■ Før maskinen tages i brug første gang, skal akkumulatoren oplades i mindst 10 timer. Der må kun anvendes det ladeaggregat, der er inkluderet i leveringsomfanget.

**i Bemærk**

Afklemning af ladeaggregat foretages i omvendt rækkefølge.

**i Henvielse vedrørende bortskaffelse af ladeaggregat**

Ladeaggregatet er underkastet forskrifterne for bortskaffelse af elektroapparater. Følg lokale forskrifter.

**Indstillingsarbejder, der altid skal udføres inden ibrugtagning**

**⚠ Kvæstelsesfare**

Før alle arbejder på denne maskine

- Stands motoren.
- Træk tændingsnøglen ud (hvis den findes),
- Vent til alle bevægelige dele står helt stille, og motoren er afkølet.
- Træk tændrørshætten ud på motoren, således at en utilsigtet start af motoren ikke er mulig.

**Græsfang ihænges**

(kun for maskiner med græsfang)

Billede 11

■ Udkastningsklappen løftes og græsfanget ihænges.

**Indstilling af klippehøjde**

**⚠ Pas på**

Indstil klippehøjden sådan ved ujævnt terræn, at kniven aldrig kan komme i berøring med jorden.

**Billede 3**

Græssets klippehøjde indstilles efter ønske.

Indstillingsmulighed (alt efter model) fra 3 cm til maksimal 9 cm.

**i Bemærk**

Indstil alle hjul på samme højde på maskiner med justering af de enkelte hjul.

Model A

- Fastgør hjulene i ønsket position.

Model B

- Træk i lasken og lad den gå i hak i ønsket position.

Model C

- Skub håndtaget til central højdeindstilling fremad eller tilbage og lad det gå i hak i ønsket position.

**Forhjul fastlåses**

(kun på maskiner med fastlåselige forhjul)

Fig. 4

Blokering af hjul for kørsel ligeud – indstil hjulene fremadgående og sæt bøjlen i det store hul.

Fritbevægelige hjul – sæt bøjlen i det lille hul.

**Tankning og kontrol af oliestand**

- Påfyld blyfri benzin (se motormanualen).
- Fyld brændstoftanken til maks 2 cm under påfyldningsstudsens underkant.
- Luk brændstoftanken godt igen.
- Kontrollér oliestanden og fyld olie på, hvis det er nødvendigt (se motormanualen).

**Start af motor**

Fig. 5

**⚠ Fare**

*For beskyttelse mod kvæstelser,*

*– motoren må ikke startes, når du står foran udkastet;*

*– Hold hænder og fødder borte fra skæreværket.*

*– hold hænder, fødder og andre kropsdele borte fra roterende dele. Hold Dem borte fra udkastet.*

*Sluk alle skæreredskaber og drev inden motoren startes.*

*Maskinen må ikke vippe, når den startes. Stil maskinen på et jævnt areal med så kort eller så lidt græs som muligt.*

**i Henvisninger vedrørende motoren**

Følg oplysningerne i motormanualen.

- På nogle modeller findes der ikke et gashåndtag, hastigheden indstilles automatisk. Motoren arbejder altid med optimal hastighed.



- Selv om motoren er varm, kan det evt. være nødvendigt at aktivere chokeren er primer.

- Nogle modeller har hverken choker eller primer. Motoren indstilles automatisk på den pågældende startprocedure.

**Ved kold motor:**

- Luk op for benzinhanen (hvis den findes).

Maskiner med choker :

- Stil chokerhåndtaget i position  eller træk chokeren ud og stil gashåndtaget (hvis relevant) i position /max – Fig. 5A.

eller

- Stil gashåndtaget i position  – Fig. 5A.

Maskiner med Primer:

- Tryk kraftigt 1–5x på primeren og stil gashåndtaget (hvis relevant) i position /max – Fig. 5B.

**Ved varm motor:**

- Luk op for benzinhanen (hvis den findes).

- Gashåndtaget (hvis relevant) stilles på /max – Fig. 5B.

**Maskiner uden elektrostart:**

Billede 5C

- Stå bagved maskinen – tryk på sikkerhedsbøjlen og hold den inde.

- Træk kabelstartergrebet langsomt ud, indtil der mærkes en tydelig modstand, træk det derefter hurtigt og kraftigt igennem. Trækstarterhåndtaget må ikke vippe tilbage, men skal føres langsomt tilbage.

**Maskiner med elektrostart:**

Billede 5D

- Afbryd oplader fra net og maskine.
- Stå bagved maskinen – tryk og hold sikkerhedsbøjle.
- Drej tændingsnøglen på styrestangen, indtil motoren starter (startforsøg maks. 5 sekunder, vent mindst 60 sekunder inden det næste forsøg).

**i Bemærk:**

Hvis maskinen er udstyret med elektrostart, kan motoren (alt efter typen) også startes manuelt med kabelstartergrebet.

**Når motoren er i gang:**

- Når motoren er i gang (alt efter typen):
  - tilbagestil chokeren (hvis den findes),
  - skub gashåndtaget (hvis det findes) hen mellem /min og lad motoren køre lidt varm.
- Til græsklipning stilles gashåndtaget (hvis det findes) på fuld gas.

**i Bemærk**

Nærmere oplysninger hvad angår betjening af motoren findes i motormanualen.

**Stop motor**

Fig. 7

- Gashåndtaget (hvis det findes) stilles i position /min.
- Slip sikkerhedsbøjlen. Motoren og skæreredskabet standser efter kort tid.

**Arbejde med maskinen****Hjultræk tændes/slukkes**

(kun for maskine med hjultræk)

Billede 6A, B, C

**Indkobling af hjultræk**

- Træk i håndtaget/bøjlen og hold det/den fast.

**Udkobling af hjultræk**

- Slip håndtaget/bøjlen.

**i** **Henvi sning for maskiner iht.****Fig. 6C**

Til at tænde/slukke kan man bruge både højre og venstre greb eller også begge greb sammen.

**i** **Bemærk**

Grundet konstruktionsmåden kan det forekomme, at baghjulene giver forøget modstand, når maskinen trækkes tilbage. I det tilfælde er der ikke tale om en fejl på maskinen, men om en teknisk omstændighed. Afhjælpning (alt efter model): Skub først maskinen en smule fremad uden at kørebøjlen er trukket, derefter lidt tilbage.

**Ændring af hjultrækkets drivhastighed**

(alt efter model)

**! Pas på****Skader på maskinen**

*Indstilling må kun foretages, når motoren er i gang.*

Billede 6D, E

- Vælg mellem forskellige hastighedstrin med det lille håndtag (1/min./↻ og 4/max./↻).

Billede 6F, G

- Vælg mellem forskellige hastighedstrin med håndtaget (1/min./↻ og 4/max./↻).

**i** **Bemærk**

Af tekniske grunde kan det ske, at det er vanskeligt at ændre hastigheden, når maskinen står stille.

Afhjælpning: Træk i kørebøjlen og vælg hastighedstrin.

**Græsfang løftes af og tømmes**

(ved maskiner med græsfang)

Billede 11

Når græsset bliver liggende på jorden eller niveauindikatoren (valgbar, billede 12) viser, at græsopsamleren er fuld:

- Slip sikkerhedsbøjlen og vent til motoren er standset.
- Udkastningsklappen løftes op og græsfanget løftes af.
- Tøm indholdet ud.

**Arbejde uden græsfang**

Når græsfanget løftes af, klapper udkastningsklappen ned. Arbejdes der uden græsfang, kastes græsset ud direkte nedad.

**Omstilling til bioklip**

(ved maskiner med valgbart biokliptilbehør)

**Maskiner med bagudkast:**

Billede 8A

- Løft udkastningsklappen.
- Tag græsfanget af.
- Sæt mulckillen i (alt efter model).
- Sænk udkastningsklappen.

**i** **Bemærk**

Ved modeller med integreret bioklipfunktion er en separat bioklipkile ikke nødvendig – denne funktion overtager en specielt formet bagklap (billede 8B).

**Maskiner med sideudkast:**

Fig. 9

- Montér prelværnet/biokliplukningen i stedet for sideudkast (billede 9A) eller
- Fjern sideudkastet – prelværnet/biokliplukningen lukker automatisk (billede 9B).

**Omstilling af maskiner til sideudkast**

(alt efter model)

- Hvis det findes:
  - Tag græsfanget af og sænk klappen på bagudkast.
- Løft prelværnet/biokliplukningen og montér sideudkastet (billede 9C).

**Efter arbejdet**

- Træk tændingsnøglen ud (hvis den findes).
  - Vente indtil alle bevægelige dele står helt stille og motoren er afkølet,
  - Luk benzinhanen (hvis den findes – se motormanualen).
  - Træk tændrørstikket på motoren ud.
  - Græsfang tømmes.
- Maskiner med elektrostart:
- Oplad akkuen i 10 timer.

**i** **Bemærk**

Lad motoren afkøle, inden maskinen henstilles i et aflukket rum.

**Tips til pleje af græsplænen**

I det følgende finder du nogle tips til, hvordan din græsplæne vokser sundt og ensartet.

**Klipning**

Græsplæne består af forskellige græsarter. Hvis du klipper græsset hyppigt, vokser især græssorter, der danner et stærkt rodnet og sikrer en fast græsbevoksning. Hvis du klipper græsset sjældent, udvikles især højt voksende græssorter og andre vilde planter (f. eks. kløver, bellis).

En græsplæne har normalt en højde på ca. 4–5 cm. Græsset skal helst kun klippes tilbage med 1/3 af dets totale højde; dvs. hvis græsset er 7–8 cm højt, klippes det tilbage til normalhøjden.

Plænen skal helst ikke klippes kortere end 4 cm, da rodnettet ellers beskadiges i tørre perioder. Højt vokset græs (f. eks. efter ferien) slås etapevist ned på normalhøjde.

Lad banerne overlape hinden lidt ved græsklipning i baner.

**Bioklip (med tilbehør)**

Ved klipning snittes græsset i små stykker (på ca. 1 cm) og efterlades på plænen. Derved forbliver mange næringsstoffer på græsplænen.

For at opnå et optimalt resultat skal græsset hele tiden holdes kortklippet, se desuden afsnittet „Græsklipning“.

lagtag følgende henvisninger ved bioklip:

- Ikke klip vådt græs.
- Græsset må aldrig klipes kortere end 2 cm af den samlede højde.
- Kør langsomt.
- Benyt motorens maksimale omdrejningstal.
- Rengør skæreværket regelmæssigt.

## Transport

Hvis maskinen skal transporteres manuelt over korte strækninger

### Fare

Genstande kan opfanges/slynges ud af det roterende skæreværk og forårsage skader.

Stands motoren, hvis maskinen skal bevæges over andre overflader end græs.

Med et køretøj

### Fare

Før enhver transport skal motoren standes og køle af. Træk tændrørshætten af.

Transportér ikke maskinen i vippestilling.

Sørg for tilstrækkelig sikring af maskinen under transport på eller i et køretøj mod utilsigtet udskridning.

Transportér kun maskinen med tom brændstoftank. Tankdækslet må være lukket godt fast.

Maskiner med sammenklappelig bøjle:

Fig. 10

- Af pladsbesparende grunde kan styreskaffet klappes sammen for at gøre det lettere at opbevare vertikalskæreren.

## Vedligeholdelse/ Rengøring

### Fare

Til beskyttelse mod kvæstelser skal man før alle arbejder på maskinen:

- slukke motoren,
- Træk tændingsnøglen ud (hvis den findes).
- vente indtil alle bevægelige dele står helt stille og motoren er afkølet,
- trække tændrørsstikket ud på motoren, for at forhindre en utilsigtet start af motoren,
- følg yderligere sikkerhedshenvisninger i motormanualen.

### Fare

Til beskyttelse mod kvæstelser som følge af skæreværket skal alle arbejder, f.eks. udskiftning eller efterslibning af kniv, altid udføres på et fagværksted (der skal bruges specialværktøjer).

### Pas på

Vip altid maskinen, således at tændrøret peger opad for at undgå motorskader som følge af brændstof eller olie.

### Bemærk

Regelmæssig pleje sørger for en lang levetid og en fejlfri drift. Utilstrækkelig vedligeholdelse af din maskine kan medføre sikkerhedsrelevante mangler.

## Vedligeholdelse

### Pas på

Følg vedligeholdelsesforskrifterne i motormanualen. Få et fagværksted til at kontrollere og vedligeholde maskinen, når sæsonen er forbi. Enhver form for reparation og ligeledes udskiftning af et defekt batteri respektive defekte sikringer skal udføres af et fagværksted.

### Pas på

Fare for miljøet som følge af motorolie.

Aflever gammel olie på en genbrugsplads eller til en renovationsvirksomhed.

### Fare for miljøet som følge af batterier/akkumulatorer.

Udtjente batterier/akkumulatorer hører ikke til normalt husholdningsaffald. Aflever udtjente batterier/akkumulatorer hos en forhandler eller et destruktionscenter. Afmonter batterierne/akkumulatorer inden maskinen afleveres til skrotning.

### Bemærk

Overhold kontrol- og vedligeholdelsesintervallerne i motormanualen. Maskinen er udstyret med et elektronisk servicedisplay (billede 13), hvilket afhænger af modellen. Vær opmærksom på de tilsvarende vedligeholdelsesindikationer, foruden de skriftlige vedligeholdeshenvisninger. Betjening og yderligere informationer fremgår af den separate betjeningsvejledning, der er vedlagt vedligeholdelsesindikationerne.

## Hver gang inden ibrugtagning

- Kontrollér oliestanden, fyld på ved behov.
- Kontrollér om alle skrueforbindelser er fastspændte, efterspænd ved behov.
- Kontrollér sikkerhedsanordningerne.

## Kontrol af koblingens indgrebspunkt:

- (kun for maskine med hjultræk)
- Maskinen må ikke bevæge sig fremad ved løbende motor og udkoblet hjultræk.
  - Maskinen skal køre fremad ved løbende motor og aktiveret hjultræk.
- Billede 15

- Om nødvendigt kan indgrebspunktet indstilles med fingerhjulet/justeringsmøtrikken (alt efter type på undersiden af styrekonsollen) på hjultrækhåndtaget eller bowdentrækket.

### Bemærk

På visse modeller er det ikke muligt at foretage indstillinger.

## Efter de første 2–5 driftstimer

- Udskiftning af olie, se vedlagte motormanual.

## Hver gang efter klipning eller hver 8. uge

(kun maskine med elektrostart)

- Oplad akkuen i 10 timer.



## En gang i hver sæson

- Udskift olie, se vedlagte motormanual.
- Smør ledpunkterne og drejefjederen på udkastningsklappen.
- Lad et fagværksted efterse og vedligeholde maskinen ved slutningen af sæsonen.

## Rengøring

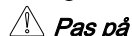

### **Pas på**

Rengør maskinen efter enhver brug. En ikke rengjort maskine fører til materiale- og funktionsskader.

Maskinen må ikke rengøres med en højtryksrenser.

## Græsfang rengøres

(kun for maskiner med græsfang)

Det er nemmest at rengøre græsfanget umiddelbart efter græsklipningen.

- Græsfanget løftes af og tømmes.
- Græsfanget kan rengøres med en kraftig vandstråle fra en haveslange.
- Græsfanget skal være helt tørt, før det tages i brug igen.

## Rengøring af plæneklipper



### **Fare**

De kan komme til skade, når De arbejder med skæreværket. Bær derfor beskyttelseshandsker.



### **Pas på**

Vip altid maskinen, således at tændrøret peger opad for at undgå motorskader som følge af brændstof eller olie.

Maskinen må ikke sprøjtes af med vand, da elektriske komponenter ellers kan blive beskadiget.

Rengør helst maskinen direkte efter græsklipning.

## Rengøring af maskinen uden vaskesystem for skjoldet:

- Rengør skærerummet og udkastningsklappen med en børste, en håndkost eller en klud.
- Stil maskinen tilbage på hjulene og fjern alle synlige græs- og snavsrester.

## Rengøring af maskinen med vaskesystem for skjoldet:

Billede 14

Plæneklippere med et vaskesystem for skjoldet er forsynet med en vandkobling.

Hermed kan græsrester spules af skjoldets underside og man forhindrer, at der sidder aflejring af kemikalier tilbage, som kan give rust.

Efter græsklipningen gør som følger:

- Stil maskinen på en plan flade, f.eks. for grus, sten osv.



### **Bemærk**

Udkastningsskakten må ikke pege mod et hus, en garage eller lignende.

- Montér en gængs slangeadapter (valgbar i leveringsomfang) på en vandslange og slut den til vandkoblingen på skjoldet.
- Luk op for vandet.

- Start motoren og lad den køre et par minutter.
- Sluk motoren og tag vandslangen af maskinen.

Når rengøringen er afsluttet:

- Start motoren og lad den køre et par minutter for at tørre skjoldets underside.
- Stands motoren.

## Driftsindstilling



### **Fare**

#### **Ekspllosion og brandfare.**

Maskine med brændstof (benzin) må aldrig opbevares i rum, hvor brændstofdamp kan komme i kontakt med åben ild eller gnister.



### **Pas på**

#### **Mulighed for materialeskader på maskinen.**

Opbevar kun maskinen (med afkølet motor) i rene og tørre rum. Beskyt maskinen mod rust ved opbevaring i en længere periode, f.eks. om vinteren.

Når sæsonen er forbi, eller hvis maskinen står ubrugt hen i mere end en måned:

- Aftap brændstoffet i en egnet beholder og iagttag yderligere anvisninger i motormanualen,



### **Pas på**

Aftap altid brændstof udendørs.

- Rengør maskinen og græsfanget.
- Beskyt alle metaldele mod rust ved at tørre dem af med en oliefugtet klud (harpiksfri olie) eller sprøjte dem ind med sprøjteolie.
- Oplad akkumulatoren (hvis den findes).

## Garanti



I hvert land gælder de garantibetingelser, som vort salgsselskab eller importør i det pågældende land har udgivet. Fejl på din maskine reparerer gratis som led i i garantien, hvis de skyldes en materiale- eller produktionsfejl. Henvend dig i et garantitilfælde til din forhandler eller den nærmeste filial.

## Information om motoren

Motorproducenten er ansvarlig for alle motorrelaterede problemer med hensyn til kapacitet, kapacitetsmåling, tekniske data, garanti og service. Nærmere informationer findes i den separate betjeningsvejledning fra motorfabrikanten.

## Lokalisering og afhjælpning af fejl

Driftsfejl i Deres plæneklipper er der ofte simple årsager til, som De bør kende og som De til dels selv kan afhjælpe. I tvivlstilfælde kan du hente råd hos din forhandler eller et autoriseret værksted.

<b>Problem</b>	<b>Mulig årsag(er)</b>	<b>Afhjælpning</b>	
Kabelstarter kan ikke trækkes ud.	Sikkerhedsbøjle ikke aktiveret.	Sikkerhedsbøjle trykkes mod øverste skaft.	
	Kniv blokeret.	Tændrørstik trækkes ud og blokade afhjælpes.	
	Motor defekt.	Opsøg et autoriseret værksted.	
Motor starter ikke.	Gasregulering står ikke rigtigt.	Gashåndtaget i position  eller CHOKE (ved kold motor).	
		Gashåndtaget i position  /max eller START (ved varm motor).	
	Trimmer står i højt græs	Stil græstrimmeren på et plant areal med lavt græs.	
	Intet brændstof i tank.	Tank fyldes med ren, frisk benzin.	
	Tændrørshætte ikke sat på.	Sæt tændrørshætten på.	
	Brændstof gammelt eller snavset.	Brændstof tømmes og rent brændstof påfyldes.	
	Luftfilter tilsmudset.	Rengør luftfilteret.	
	Chokeren er ikke aktiveret.	Betjen chokeren.	
	Primer ikke aktiveret ved koldstart.	Tryk på primerknappen.	
	– For maskin med elektrostart:	Akkumulator afladet.	Akkumulator oplades med medleveret ladeaggregat.
		Ledning beskadiget.	Kontrollér om elektriske ledningen er i orden.
Sikring defekt.		Få den defekte sikring udskiftet på et fagværksted.	
Usædvanlige lyde (raslen, klaprelyde).	Skruer, møtrikker eller andre fastgørelsesdele løse.	Dele fastgøres. Hvis lyden ikke forsvinder: Opsøg et autoriseret værksted.	
Rystelser, vibrationer.	Løs kniv.	Knivfastgørelsesskruen spændes fast på et fagværksted.	
	Beskadiget kniv.	Knivfastgørelsesskrue spændes fast på et fagværksted.	
	Kniv ikke afbalanceret rigtigt.	Få kniven udskiftet eller afbalanceret på et fagværksted.	
	Motorfastgørelse løs.	Motor fastgøres på et fagværksted.	
Utilfredsstillende resultat af græsklipning eller reducere af omdrejningstallet.	Græs for højt.	Større snithøjde indstilles, græsset klippes evt. to gange.	

<b>Problem</b>	<b>Mulig årsag(er)</b>	<b>Afhjælpning</b>
Græsset bliver liggende, eller græsfanget fyldes ikke.	Græs for fugtigt.	Lad græsplænen blive rigtig tør.
	Udkast forstoppet.	Sluk for motoren, fjern tilstopningen.
	Knivene er sløve.	Kniven udskiftes eller efterslibes på et fagværksted.
	Utilstrækkelig motorkapacitet.	Græsset klippes tiere, større klippehøjde vælges.
	Græsfang fuldt.	Motor slukkes, græsfang tømmes.
	Græsfang snavset.	Motor slukkes, luftåbninger i græsfang rengøres.
Hjultræk fungerer ikke.	Kilerem sprunget eller gear defekt.	Beskadigede dele udskiftes på et fagværksted.
	Sejltræk/bowdentræk er sprunget.	Beskadigede dele udskiftes på et fagværksted.

Not for Reproduction

## Innholdsfortegnelse

For din egen sikkerhet . . . . .	92
Montering . . . . .	94
Betjening . . . . .	94
Tips for pleie av gressplen . . . . .	97
Transport . . . . .	98
Vedlikehold/Rengjøring . . . . .	98
Når maskinen skal tas ut av drift . . . . .	99
Garanti . . . . .	99
Informasjon om motoren . . . . .	99
Feilsøking og -utbedring . . . . .	99

## Angivelsene på typeskiltet

Disse informasjonene er meget viktige for senere identifikasjon for bestilling av reservedeler til apparatet og for kundeservice. Du finner typeskiltet i nærheten av motoren. Før opp alle angivelser på typeskiltet på maskinen din i det etterfølgende feltet.

Disse og andre opplysninger om maskinen finner du på den separate CE-samsvarserklæringen som er en del av denne bruksanvisningen.

## Illustrasjoner



Brett ut sidene med bilder på begynnelsen av betjeningsveiledningen. I denne betjeningsveiledningen blir forskjellige modeller beskrevet. Grafiske framstillinger kan i detaljer avvike fra maskinen du har kjøpt.

## For din egen sikkerhet

### Riktig bruk av maskinen

Denne maskinen er utelukkende beregnet

- i henhold til de beskrivelsene og sikkerhetshenvisningene som er angitt i denne betjeningsveiledningen;
- for klipping av gressplen i hus og fritidshage.

Enhver annen bruk er ikke forskriftsmessig. Ikke forskriftsmessig bruk fører til at garantien faller bort og at produsenten fraskriver seg ethvert ansvar. Brukeren er ansvarlig for alle skader på tredje og deres eiendom.

Egenhendige forandringer på maskinen utelukker et ansvar fra produsentens side for skader som resulterer av dette.

### Kun for maskiner med elektrostart innretning:

Det medleverte ladeapparatet er kun beregnet for opplading av de akkus som brukes i maskinen. Akkuset må kun opplades med dette ladeapparatet.

### Ta hensyn til sikkerhets- og betjeningshenvisningene

Før du tar maskinen i bruk første gang, må du lese nøye igjennom denne bruksanvisningen. Følg den og oppbevar den for senere bruk. La aldri barn eller andre personer som ikke kjenner til denne betjeningsveiledningen bruke maskinen.

Alle personer som har med igangsetting, betjening og vedlikehold av maskinen, må være tilsvarende kvalifisert.

Gi betjeningsveiledningen videre sammen med maskinen dersom du overlever den til en ny eier.

## Generelle sikkerhetshenvisninger

I dette avsnittet finner du generelle sikkerhetshenvisninger. Advarselshenvisninger som gjelder spesielt for de enkelte maskindelene, funksjonene eller aksjonene finnes på det resp. stedet i denne veiledningen.

### Før arbeidet med maskinen

Personer som bruker maskinen, må ikke nyte noen former for rusmidler, f.eks. alkohol, narkotika eller medikamenter.

Personer under 16 år må ikke få betjene maskinen eller utføre andre arbeider på den, som f.eks. vedlikehold, rengjøring, innstilling – bestemmelser på stedet kan fastlegge minstealderen for brukere.

Bruk ikke maskinen uten tilstrekkelig opplæring eller hvis du er trett eller syk.

Denne maskinen er ikke beregnet for å brukes av personer (inkludert barn) som har innskrenket fysiske, sensoriske eller mentale evner eller som ikke har tilstrekkelig erfaring og/eller kunnskaper til dette, med mindre en person som er ansvarlig for deres sikkerhet overvåker dem eller gir dem anvisninger om betjeningen av maskinen.

Barn skal holdes under oppsyn for å sikre at de ikke leker med maskinen.

Før arbeidet starter gjør deg fortrolig med alle innretningene og betjenings-elementene, såsom med funksjonene av disse.

Lagre drivstoffet kun i beholdere som er godkjent for dette og aldri i nærheten av varmekilder

(f.eks. ovner eller varmtvannsbeholdere). Fyll tanken opp kun ute i det fri.

Fyll aldri på drivstoff når motoren er i gang eller er varm.

Skift ut eksosrør, tank og/eller tanklokk hvis de er skadet.

Kontrollér før bruken,

- om gressoppfangeren fungerer og om utkastklaffen lukkes skikkelig. Skadete, utslitte eller manglende deler må utskiftes snarest mulig.
- om skjæreverktøyene, festeboltene og den hele skjæreenheten er skadet eller slitt. Slitte eller skadete deler må skiftes ut av et fagverksted kun med en hel sats nye deler, for å utelukke ubalanse.

Reservedeler og tilbehør må være i samsvar med kravene som er fastsatt av produsenten.

Bruk derfor kun originale reservedeler og originalt tilbehør, eller slike som er godkjent av produsenten.

Bruk av reservedeler eller tilbehør som ikke er godkjent av produsenten, kan innebære en betydelig sikkerhetsrisiko.

Få reparasjoner utelukkende utført av kvalifiserte fagfolk eller på et fagverksted.

Sørg for at alle vedlikeholdsarbeider blir utført til rett tid, bare på denne måten er det trygt å bruke maskinen.

### Under arbeidet med maskinen

Ved arbeider med eller på maskinen må du bruke tilsvarende arbeidsklær, som for eksempel:

- Vernesko
- lange bukser
- tettstående klær
- Hørselsvern
- Vernebriller

Bruk av personlig verneutstyr reduserer risikoen for skader.

Unngå bruk av løse klær eller klær med hengende snorer eller belter. Arbeid uten hørselsvern kan føre til hørselstap. Selv om du bruker hørselsvern, bør du legge inn hyppige arbeidspauser for å skåne hørselen.

Alle sikkerhetsinnretningene må alltid være påsatt fullstendig og i lytefri tilstand på maskinen.

Det må ikke foretas noen forandringer på sikkerhetsinnretningene.

Bruk maskinen kun i den tekniske tilstanden som er foreskrevet og utlevert av produsenten.

Du må aldri forandre på fabrikkens motorinnstillinger.

Unngå åpen ild samt gnistdannelse, og ikke røk.

### Informasjon om vibrasjoner:

Påvirkning fra vibrasjoner kan forårsake skader på nervene og forstyrrelser i blodsirkulasjonen i hender og armer.

- Bruk varme klær og hold hendene varme og tørre under arbeid i kalde omgivelser.
- Ta pauser.
- Hvis du merker at huden på fingrene eller hendene blir nummen, kribler, gjør vondt eller får hvit misfarging, må du stoppe arbeidet med maskinen og eventuelt oppsøke lege.

### Før alle arbeider med denne maskinen

For beskyttelse mot skader må du før alle arbeider på denne maskinen (f.eks. vedlikeholds- og innstillingsarbeider) og transport (f.eks. løfting eller bæring):

- slå av motoren,
- trekke ut tenningsnøkkelen (dersom denne finnes)
- vente til alle bevegelige deler er stoppet opp og motoren er avkjølt,
- trekke ut tennpluggkontakten på motoren for å forhindre at motoren blir startet ved en feiltakelse,
- ta hensyn til de ekstra sikkerhetshenvisningene i motorhåndboken.

### Etter arbeidet med maskinen

Forlat aldri maskinen før du har slått av motoren og – dersom denne finnes – trukket ut tenningsnøkkelen.

### Sikkerhetsinnretninger

Bilde 1



#### **Fare**

*Bruk aldri en maskin med skadete eller uten påmonterte sikkerhetsinnretninger.*

### Sikkerhetsbøyle (1)

Sikkerhetsbøylen tjener til din sikkerhet for å kunne stoppe motoren og skjæreverket i nødstilfeller.

Det må ikke prøves å gå utenom dens funksjon.

### Utkastklaff (2) eller støtfanger (3)

Utkastklaffen/støtfangeren beskytter deg mot skade fra skjæreverket eller harde gjenstander som kan slynges ut. Maskinen må kun brukes med påsatt utkastklaff eller støtfanger.

### Symboler på maskinen

På maskinen finner du forskjellige symboler (klistremerker). Her er forklaringen på symbolene:



OBS! Før maskinen tas i bruk, må betjeningsveiledning en leses igjennom!



Hold tredje personer borte fra fareområdet!

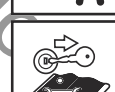

Før alle arbeider på maskinen og før du forlater den, må du slå av motoren og trekk ut tenningsnøkkelen. Ta hensyn til ekstra henvisninger i kap. "For din egen sikkerhet".



Før arbeider på klippeverktøy, må tennpluggkontakten trekkes ut!



Fingrene og føttene må holdes borte fra skjæreverktøyene! Før innstilling eller rengjøring av maskinen, eller før maskinen



kontrolleres, må den slås av, og tennpluggkontakten må trekkes av.



Fare for skade – det må kun arbeides med påsatt støtfanger.

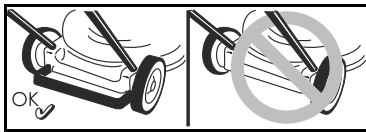

Fare for skade – det må kun arbeides på påsatt hekkbøyle.

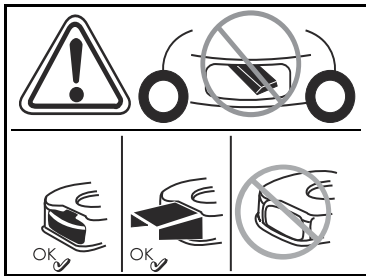

Fare for skade – det må kun arbeides med påsatt utkastklaff.

Hold alltid disse symbolene på maskinen i lesbar tilstand. Erstatt skadde eller uleselige symboler.

## Symbolene i veiledningen

I denne veiledningen blir det brukt symboler som viser farer eller gjør oppmerksom på viktige opplysninger. Her er forklaringen på symbolene:



### Fare

Du blir gjort oppmerksom på farer som henger sammen med den virksomheten som blir beskrevet og hvor det er fare for personer.



### OBS

Du blir gjort oppmerksom på farer som henger sammen med den virksomheten som blir beskrevet og hvor det kan oppstå skade på maskinen.



### Henvisning

Markerer viktige opplysninger og tips for brukeren.

## Montering

Monteringen av maskinen blir framstilt på et separat ark med bilder.



### Henvisninger om avskaffing

Rester av emballasje, gamle maskiner osv. må avskaffes i henhold til de lokale forskriftene.

## Betjening

Ta også hensyn til henvisningene i motorhåndboken.



### Fare

#### Uhell

- Personer, særskilt barn eller dyr må ikke oppholde seg i nærheten av maskinen under gressklippingen. Fare for skade på grunn av steiner eller harde gjenstander som blir slynget ut.

#### Styrt

- Før maskinen kun med skrittempo.
- Vær særlig forsiktig når du klipper baklengs og trekker maskinen mot deg.
- Ved klipping i bratte bakker, kan maskinen vippe og du kan bli skadet. Klipp på tvers av bakken, aldri oppover og nedover. Ikke klipp i bakker som har mer enn 20% skråning.
- Vær særlig forsiktig når du endrer kjøretretningen og pass alltid på at du står godt og sikkert.

- Det kan oppstå fare dersom du klipper gress i grenseområder. Klipping i nærheten av kanter, busker eller i bratte bakker er farlig. Pass på en god sikkerhetsavstand.
- Ved klipping av fuktig gress kan maskinen skli på grunn av redusert bakkekontakt, og du kan styrte. Klipp kun når gresset er tørt.
- Arbeid kun ved dagslys eller ved tilstrekkelig kunstig lys.

#### Skader

- Den sikkerhetsavstanden som er gitt ved styrestangen til det roterende verktøyet må alltid overholdes.
- Arbeidsområdet til den som betjener maskinen befinner seg bak styrestangen under driften.
- Før aldri hender eller føtter til eller under roterende deler.
- Bruk ikke maskinen ved dårlige værforhold, f.eks. ved fare for regn eller tordenvær.
- Stopp motoren og vent til skjæreverktøyet er stoppet opp:
  - før du vipper maskinen,
  - for transport over andre flater enn gress,
- Slå av motoren for å forhindre at motoren kan startes ved en feiltakelse: Trekke ut tenningsnøkkelen (dersom denne finnes), la motoren avkjøle og trekk ut tennpluggkontakten.
  - før du fjerner tilstopping og blokkering i utkastområdet,
  - før du kontrollerer, rengjør, innstiller eller foretar arbeider på gressklipperen,
- dersom et fremmedlegeme blir truffet Gressklipperen må undersøkes for skader og dersom skader er oppstått må et fagverksted oppsøkes;
- dersom maskinen begynner å vibrere uvanlig sterkt. Undersøk maskinen straks
- Løft eller bær aldri maskinen når motoren er i gang.
- Kontroller terrenget hvor maskinen skal brukes, og fjern alle gjenstander som kan bli fanget opp og slengt rundt.

- Dersom et fremmedlegeme (f.eks. stein) blir truffet av skjæreverktøyet, eller dersom maskinen begynner å vibrere uvanlig: motoren må straks slås av.

Maskinen må undersøkes på et fagverksted for skader før det brukes igjen.

- Ved gressklippere med sigd må du aldri stille deg foran gressutkaståpningene.

Maskiner med gressoppfanger:

- Når gressoppfangeren tas av, kan du selv eller andre personer bli skadet av ting eller fremmedlegemer som blir kastet ut. Tøm gressoppfangeren aldri når motoren er i gang. Slå av maskinen.

### Fare for kvelning på grunn av karbonmonoksid.

La forbrenningsmotoren kun være i gang ute i det fri.

### Eksplasjon og brannfare

- Bensindamper er eksplosive, og bensin er meget antennbar.
- Fyll drivstoff før du starter motoren. Hold tanken lukket når motoren er i gang eller så lenge den er varm.
- Drivstoff må kun fylles på når motoren er slått av og når den er avkjølt. Unngå åpen ild, gnistdannelse og ikke røk. Fyll tanken opp kun ute i det fri.
- Dersom drivstoffet er rent ut, må motoren ikke startes. Maskinen må fjernes fra den flaten som er tilsmusset med drivstoffet og det må ventes til drivstoffdampene er dampet bort.
- For å unngå brannfare hold følgende deler frie for gress eller olje som renner ut:
  - Motor
  - Eksosrør
  - Batteriene/akkuene
  - Bensintanken.

### Fare for å snuble

- Før maskinen kun med skrittempo.



### OBS

#### Skader på maskinen

- Steiner, kvister eller lignende gjenstander som ligger i terrenget kan føre til skader på maskinen og dens funksjon. Fjern faste gjenstander fra arbeidsområdet før hver bruk.
- Bruk kun maskinen når den er i plettfri tilstand. Gjennomfør en visuell kontroll før bruk. Kontroller i særdeleshet sikkerhetsinnretningene, betjeningsselementene og skruforbindingene for skade og at de sitter godt fast. Skift ut skadete deler før du setter maskinen i drift.



### Driftstider

Ta hensyn til de nasjonale/kommunale forskriftene når det gjelder brukstider (evt. spør hos den ansvarlige myndigheten).



### Plasseringsangivelser

Når det gjelder angivelse av plassering på maskinen (f.eks. venstre, høyre) går vi alltid ut ifra at du står ved styrestangen og ser i arbeidsretningen.

### Før første gangs bruk Fyll på motorolje



### OBS

Maskinen blir av transportgrunner utlevert uten motorolje.

- Før første gangs bruk må det derfor fylles på motorolje, se motorhåndboken.

### Opplading av akku

(Maskiner med elektrostart)



### Fare for etsing/forgiftning

I ekstreme tilfeller må det regnes med at det trenger ut væske eller gass.

Akkuet befinner seg, alt etter modell, på armaturbrettet oppe på stangen (bilde 2a) eller på klippedekselet (bilde 2b/c).



### Fare for strømstøt

Kontroller ladeapparatet før hver bruk for ytre skader. Ta aldri et skadet ladeapparat i bruk.



### OBS

- Vær sikker på at strømnettet tilsvarende de angivelser som finnes på ladeapparatets typeskilt og blir drevet med 220-230 V og 50 Hz.
- Ladeapparatet må beskyttes mot fuktighet, regn, snø og frost.
- Akkuet må kun lades opp i rom som er tørre og godt ventilert. Maksimal ladetid på 12 timer må ikke overskrides.

- Ladeapparatet må skilles fra strømnettet og fra maskinen før gressklipperen blir tatt i bruk.

### Bilde 2

- Før første gangs bruk må akkuet lades opp i minst 10 timer. Bruk kun det ladeapparatet som er vedlagt ved leveringen.



### Henvi sning

Avklemming av ladeapparatet igjen skjer i motsatt rekkefølge.



### Henvi sninger om skroting av ladeapparatet

Ladeapparatet underligger forskriftene for skroting av elektroapparater. Ta hensyn til de lokale forskriftene.

### Innstillingsarbeid før hver bruk



### Fare for skade

Før alle arbeider på denne maskinen må du

- Slå av motoren,
- trekke ut tenningsnøkkelen (dersom denne finnes),
- Vente til alle bevegelige deler er stoppet fullstendig opp; motoren må være avkjølt,
- Tennpluggkontakten på motoren trekkes ut for å forhindre at den blir startet ved en feiltakelse.

### Innhengning av gressoppfangeren

(kun ved maskiner med gressoppfanger)

### Bilde 11

- Utkastklaffen løftes opp og gressoppfangeren henges inn.

## Innstilling av snitthøyden



### OBS

Ved ujevnt terreng må snitthøyden velges slik at skjæreknivene aldri kommer i kontakt med jorden.

Bilde 3

Snitthøyden på gresset kan innstilles etter ønske.

Innstillingsmuligheter (alt etter modell) fra ca. 3 cm til maksimalt 9 cm.

### Henvising

Ved maskiner med individuell innstilling av hjulene, må alle hjulene stilles inn på samme høyde.

Modell A

- Fest hjulene i ønsket posisjon.

Modell B

- Trekk ut lasken og smekk den inn i ønsket posisjon.

Modell C

- Skyv spaken for den sentrale høydeinnstillingen fram- eller tilbake, og la den smekke inn i ønsket posisjon.

## Låsing av framhjulene

(kun maskiner med låsbare framhjul)

Bilde 4

For låsing av hjulene for kjøring rett framover – sett dem framover og sett bøylen inn i det store hullet.

For fri bevegelse av hjulene – sett bøylen inn i det små hullet.

## Påfylling av drivstoff og kontroll av oljenivå

- Fyll på blyfri bensin (se motorhåndboken).
- Drivstofftanken fylles i høyden til 2 cm under underkanten av påfyllingsstussen.
- Drivstofftanken lukkes godt igjen.
- Kontroller oljenivået, om nødvendig må det fylles på (se motorhåndboken).

## Starting av motoren

Bilde 5



### Fare

For beskyttelse mot skade, – må motoren ikke startes dersom du står foran utkaståpningen; – Hold hendene og føttene borte fra skjæreverket;

– hender, føtter eller andre deler av kroppen må aldri komme i nærheten av deler som roterer. Hold alltid avstand til utkaståpningen.

Før du starter motoren må du kople ut alle skjæreverktøyene og drev. Må maskinen ikke vippes ved start Stilles maskinen ned på en jevn flate helst med kort eller lite gress

### Henvisinger om motoren

Ta hensyn til informasjonene i motorhåndboken.

- Noen modeller har ikke gasspak, turtallet blir automatisk innstilt. Motoren går alltid med optimalt turtall.
- Også ved en varm motor kan det eventuelt være nødvendig å betjene choken hhv. primeren.
- Noen modeller har ingen choke eller primer. Motoren innstiller seg automatisk inn på den respektive startingen.

### Når motoren er kald:

- Åpne bensinkranen (dersom denne finnes).

Maskiner med choke

- Sett choken på posisjon , eller trekk ut choken og sett gasspaken (dersom denne finnes) på /max – bilde 5A.

eller

- Sett gasspaken på posisjon – bilde 5A.

Maskiner med primer:

- Trykk kraftig i primeren 1–5 ganger og sett gasspaken (dersom denne finnes) på /max – bilde 5B.

### Når motoren er varm:

- Åpne bensinkranen (dersom denne finnes).
- Sett gasspaken (dersom denne finnes) på /max – bilde 5B.

### Maskiner uten elektrostart:

Bilde 5C

- Stå bak maskinen – trykk sikkerhetsbøylen og hold den.
- Startsnoren trekkes langsomt inntil det merkes motstand, deretter trekkes den hurtig og kraftig helt ut. Startsnoren må ikke smekke tilbake, men må føres langsomt tilbake.

## Maskiner med elektrostart:

Bilde 5D

- Ladeapparatet skilles fra strømmettet og fra maskinen.
- Stå bak maskinen – trykk sikkerhetsbøylen, og hold den.
- Betjen tenningsnøkkelen på styrestangen til motoren starter (startforsøk maks. 5 sekunder, før neste forsøk må du vente i 60 sekunder).

### Henvising:

Ved apparater med elektrostart kan motoren (alt etter utførelse) også startes manuelt med snortrekket.

### Når motoren går:

- Etter start av motoren (alt etter utførelse):
  - settes choken (dersom denne finnes) tilbake,
  - skyves gasspaken (dersom denne finnes) mellom /max. og /min. for at motoren skal få gå seg varm.
- Når du vil klippe gress settes gasspaken (dersom denne finnes) på full gass.

### Henvising

Videre informasjonen angående betjening av motoren finner du i motorhåndboken.

## Stopping av motoren

Bilde 7

- Sett gasspaken (dersom denne finnes) i stillingen /min.
- Slipp sikkerhetsbøylen. Motoren og skjæreverktøyet stopper etter kort tid.

## Arbeide med maskinen

### Inn-/utkopling av hjuldriften

(kun ved maskiner med hjuldrift)

Bilde 6A, B, C

### Innkopling av hjuldriften



- Trekk i spaken/bøylen og hold den.

### Utkopling av hjuldriften



- Slipp spaken/bøylen.

### Henvising for maskiner tilsvarer bilde 6C

For inn-/utkopling kan både den venstre og høyre spaken, hhv. også begge to brukes sammen.



**i** **Henvisning**

Alt etter konstruksjonen kan det forekomme at bakhjulene gjør større motstand når maskinen blir skjøvet bakover. Det dreier seg her ikke om en feil på maskinen, men en egenskap som er teknisk betinget.

Avhjelp (alt etter modell): Avhjelp: Skyv maskinen litt framover uten av drivbøylen er trukket, skyv det så tilbake.

**Endring av drivhastigheten på hjuldriften**

(alt etter utførelse)

**! OBS****Skader på maskinen**

*Innstillinger må kun foretas når motoren er i gang.*

Bilde 6D, E

- Velg blant de forskjellige hastighetstrinnene med den lille spaken (1/min./↔ og 4/max./↔).

Bilde 6F, G

- Velg mellom hastighetstrinnene med spaken (1/min./↔ og 4/max./↔).

**i** **Henvisning**

Av tekniske årsaker kan det forekomme at hastigheten er vanskelig å forandre på når maskinen står stille.

Avhjelp: Trekk drivbøylen og velg hastighetstrinn.

**Avtaking og tømning av gressoppfangeren**

(ved maskiner med gressoppfanger)

Bilde 11

Når det klippede gresset blir igjen på bakken, eller når måleren for fyllenivå (opsjon, bilde 12) viser at kurven er full:

- Slipp sikkerhetsbøylen og vent til motoren står stille.
- Utkastklaffen løftes opp og gressoppfangeren tas av.
- Innholdet tømmes.

**Arbeide uten gressoppfanger**

Når du tar av gressoppfangeren, vipper utkastklaffen nedover. Ved arbeider uten gressoppfanger blir det klippede gresset kastet direkte ned under.

**Omrustning til gressmaling**

(ved maskiner med tilbehør for gressmaling som opsjon)

**Maskiner med bakutkast:**

Bilde 8A

- Løft opp utkastklaffen.
- Ta av gressoppfangeren.
- Sett inn malekilen (alt etter modell).
- Senk utkastklaffen igjen.

**i** **Henvisning**

Ved modeller med integrert gressmalingsfunksjon er det ikke nødvendig med en separat malekil – denne funksjonen blir utført av en spesiell formet hekkklaff (bilde 8B).

**Maskiner med sideutkast:**

Bilde 9

- Monter støtfangeren/ gressmalingsklaffen i stedet for sideutkastet (bilde 9A) eller
- Fjern sideutkastet – støtfangeren/ gressmalingsklaffen lukkes automatisk (bilde 9B).

**Omrustning av maskiner til sideutkast**

(alt etter utførelse)

- Dersom det finnes:
  - Ta av gressoppfangeren og senk ned bakutkastklaffen.
- Støtfangeren/ gressmalingsklaffen løftes opp og sideutkastet monteres (bilde 9C).

**Etter endt arbeid**

- trekke ut tenningsnøkkelen (dersom denne finnes).
  - Vent til alle bevegelige deler er stoppet opp og motoren er avkjølt.
  - Lukk bensinkranen (dersom denne finnes – se motorhåndboken).
  - Tennpluggkontakten trekkes på motoren.
  - Gressoppfangeren tømmes.
- Maskiner med elektrostart:
- Akkuret må lades i 10 timer.

**i** **Henvisning**

Maskiner må kun plasseres i lukkede rom når motoren er avkjølt.

**Tips for pleie av gressplenen**

Her er noen tips slik at gressplenen din kan vokse sunt og jevnt.

**Klipping**

Gressplenen består av forskjellige gresstyper. Dersom du klipper ofte, vokser mest de typene gress som har sterke røtter og som danner et fast gressteppe. Dersom du klipper sjeldent, får gresstypene som har lange, høytvoksende gresstrå og andre ville gresstyper utvikle seg mest (f.eks. kløver, tusenfryd). Normal høyde på en gressplen ligger på ca. 4–5 cm. Det bør kun klippes  $\frac{1}{3}$  av hele høyden, altså ved 7–8 cm klippes det ned til normal høyde.

Gressplenen bør helst ikke klippes kortere enn 4 cm, da gressteppet ellers blir skadet ved tørke.

Gress som har vokset høyt opp (f.eks. etter ferien), må klippes i etapper til normalhøyde.

Ved gressklipping må banene som du klipper alltid overlappe hverandre litt.

**Gressmaling (med tilbehør)**

Gresset blir klippet i små stykker (ca. 1 cm) ved klippingen og blir liggende igjen. Gressplenen får på den måten tilført mange næringsstoffer.

For et optimalt resultat må gressplenen alltid holdes kortklippet, se også avsnittet "gressklipping".

Ved gressmaling må det tas hensyn til følgende:

- Vått gress må ikke klippes.
- Klipp aldri mer en max. 2 cm av hele lengden.
- Det må kjøres langsomt.
- Bruk maksimalt motorturtall.
- Klippeenheten må rengjøres regelmessig.

## Transport

### Korte strekningen med hånd

#### **Fare**

Gjenstander kan bli fanget opp og slengt rundt av det roterende skjæreverket, og derved forårsake skader.

For å kunne bevege maskinen over andre undergrunnsflater enn gress må motoren stoppes først.

### Med et kjøretøy

#### **Fare**

Før hver transport må motoren stoppes og avkjøles. Tennpluggkontakten trekkes ut. Transporter aldri maskinen i vippt stilling.

Maskinen må sikres tilstrekkelig ved transport oppå eller inni et kjøretøy slik at den ikke kan forskyve seg utilsiktet.

Transporter maskinen kun med tom drivstofftank. Tanklokket må være lukket fast.

### Maskiner med stang som kan klaffes sammen:

Bilde 10

- For å lettere kunne forstue maskinen klaffes styrestangen sammen.

## Vedlikehold/Rengjøring

#### **Fare**

For beskyttelse mot skader må du før alle arbeider på maskinen

- slå av motoren,
- Trekke ut tenningsnøkkelen (dersom denne finnes)
- vente til alle bevegelige deler er stoppet opp og motoren er avkjølt,
- trekke ut tennpluggkontakten på motoren for å forhindre at motoren blir startet ved en feiltakelse,
- ta hensyn til de ekstra sikkerhetshenvisningene i motorhåndboken.

#### **Fare**

For beskyttelse mot skader på grunn av skjæreverket, må alle arbeider slik som utskifting eller slipling av skjærekniven kun foretas på et fagverksted (det er nødvendig med spesialverktøy).

#### **OBS**

Maskinen må alltid vippes slik at tennpluggen viser oppover, slik at det ikke oppstår motorskade på grunn av drivstoff eller olje.

#### **Henvisning**

Regelmessig pleie gir lang levetid og problemfri drift. Utilstrekkelig vedlikehold av maskinen kan føre til sikkerhetsrelevante mangler.

### Vedlikehold

#### **OBS**

Ta hensyn til vedlikeholdsforskriftene i motorhåndboken. La maskinen kontrolleres og vedlikeholdes ved slutten av sesongen av et fagverksted.

Alle reparasjoner såsom utskifting av defekte akkuer hhv. defekte sikringer må kun foretas av et fagverksted.

#### **OBS**

**Motorolje er miljøskadelig.** Ved oljeskift lever den gamle oljen inn på et innsamlingssted for gammel olje eller til et avfallsfirma.

#### **Batteriener/akkuer er miljøskadelige.**

Brukte batterier/akkuer må ikke kastes i bosset. De kan leveres inn til forhandleren eller må bringes til et spesialdeponi. Ta ut batteriene/akkuer før maskinen blir skrottet.

#### **Henvisning**

Ta hensyn til kontroll- og vedlikeholdintervallene som er nevnt i motorhåndboken. Alt etter modell er maskinen din utstyrt med en elektronisk vedlikeholdsvise (bilde 13). Ta hensyn til de tilsvarende vedlikeholdshenvisningene i tillegg til de skriftlige veiledningene for vedlikehold. Informasjoner om betjening eller andre opplysninger finnes i den separate betjeningsveiledningen som er vedlagt vedlikeholdsviseren.

### Før hver drift

- Oljenivået kontrolleres, om nødvendig må det fylles på.
- Skrueforbindelsene kontrolleres at de sitter godt fast, om nødvendig må de skrues fast.
- Sikkerhetsinnretningene kontrolleres.

### Kontroller koplingspunktet for koplingen:

(kun ved maskiner med hjuldrift)

- Når motoren er i gang og når hjuldriften er slått av må maskinen ikke bevege seg framover.
- Når motoren er i gang og når hjuldriften er slått på skal maskinen kjøre framover.

Bilde 15

- Om nødvendig må koplingspunktet på spaken for hjuldrift (alt etter utførelse på undersiden av girkonsollen) innstilles med rillehjul/innstillingsmutter eller med bowdentrekk.

#### **Henvisning**

Ved noen modeller er det ikke mulig å foreta innstillinger.

### Etter de første 2–5 driftstimene

- Skift olje, se vedlagte motorhåndbok.

### Etter hver gressklipping eller hver 8. uke

(kun maskiner med elektrostart)

- Akkuet må lades i 10 timer.

### En gang i sesongen

- Skift olje, se vedlagte motorhåndbok.

- Smør leddpunktene og dreiefjærene ved utkastklaffen.
- La maskinen kontrolleres og vedlikeholdes på et fagverksted ved slutten av sesongen.

## Rengjøring



### OBS

Rengjør maskinen etter hver drift. En ikke rengjort maskin fører til material- og funksjonsfeil. Ikke bruk høytrykksspyler for rengjøring.

## Rengjøring av gressoppfangeren

(kun ved maskiner med gressoppfanger)

Rengjøringen går lettest like etter at gressklippingen er ferdig.

- Gressoppfangeren tas av og tømmes.
- Gressoppfangeren kan rengjøres med en kraftig vannstråle (hageslange).
- Gressoppfangeren må tørke skikkelig før den brukes igjen.

## Rengjøring av gressklipperen



### Fare

Ved arbeidet på skjæreverket kan du skade deg. Bruk arbeidshansker for din beskyttelse.



### OBS

Maskinen må alltid vippes slik at tennpluggen viser oppover, slik at det ikke oppstår motorskade på grunn av drivstoff eller olje. Maskinen må ikke sprøytes med vann da de elektriske delene kan ta skade.

Rengjør maskinen helst like etter at gressklippingen er ferdig.

## Maskiner uten vaskesystem for deksel:

- Skjærekassen og utkastklaffen rengjøres med en børste, håndkost eller en klut.
- Sett maskinen på hjulene og fjern alle synlige rester av gress eller smuss.

## Maskiner med vaskesystem for deksel:

Bilde 14

Gressklipperen med vaskesystem for deksel er utstyrt med en vanntilkopling. Dermed kan rester av gress skylles av undersiden av klippedekselet og det forhindres dermed avleiringer fra kjemikalier som korroderer.

Etter gressklippingen går du fram som følger:

- Sett maskinen ned på en jevn flate som er fri for grus, steiner osv..



### Henvising

Utkastsjakten må ikke være rettet mot hus, garasje e.l.

- Det monteres en vanlig slangedapter (kan også fåes som opsjon ved levering) til en vannslange og tilkoples på vanntilkoplingen på klippedekselet.
- Skru opp vannet.
- Start motoren og la den gå i noen minutter.
- Stopp motoren og fjern vannslangen fra maskinen.

Etter avsluttet rengjøring:

- Start motoren og la den gå i noen minutter, for å tørke undersiden på klippedekselet.
- Stopp motoren.

## Når maskinen skal tas ut av drift



### Fare

#### Eksplasjon og brannfare.

Lagre aldri maskinen med drivstoff (bensin) i tanken i rom hvor drivstoffdampene kan komme i berøring med åpen flamme eller gnister.



### OBS

#### Materialskaader på maskinen.

Lagre maskinen (med avkjølt motor) kun i rene og tørre rom. Beskytt maskinen mot rust dersom den skal lagres i et lengre tidsrom f.eks. om vinteren.

Etter sesongen eller når maskinen ikke skal brukes på minst én måned:

- Fyll drivstoffet i en egnet beholder og ta motoren ut av drift slik som beskrevet i motorhåndboken.



### OBS

Drivstoffet må kun tappes av ute i det fri.

- Maskinen og gressoppfangeren rengjøres,
- Alle metalleder beskyttes mot rust ved at de tørkes av med en klut som er innsatt med olje (uten harpiks), eller at de sprayes med oljespray.
- Lad opp akkuret (dersom det finnes).

## Garanti



I det enkelte land gjelder de garantibestemmelser som er fastsatt av vårt firma eller av vår importør. Feil på maskinen din blir reparert gratis av oss innenfor rammen av garantiytelsen dersom årsaken skulle skyldes material- eller produksjonsfeil. Ved garantitilfeller ber vi deg henvende deg til forhandleren din eller til nærmeste filial.

## Informasjon om motoren

Produsenten av motoren er ansvarlig for alle problemer med motoren når det gjelder effekt, effektmåling, tekniske data, garanti og service. Informasjoner finner du i den separat medleverte eier-/betjeningshåndboken fra motorprodusenten.

## Feilsøking og -utbedring

Dersom det oppstår en feil ved gressklipperen, kan dette ofte ha enkle årsaker, som du bør vite om og delvis også selv kan utbedre. Er du i tvil, får du råd og veiledning hos din forhandler.

Problem	Mulig(e) årsak(er)	Avhjelp	
Startersnoren lar seg ikke trekke ut.	Sikkerhetsbøylen er ikke betjent.	Trykk sikkerhetsbøylen mot stangen.	
	Kniven er blokkert.	Trekk ut tennpluggkontakten og fjern blokkeringen.	
	Motoren er defekt.	Et fagverksted må oppsøkes.	
Motoren starter ikke.	Gasspaken står ikke riktig.	Sett gasspaken i stillingen  eller CHOKE (ved kald motor). Sett gasspaken i stillingen  /max. eller START (ved varm motor).	
	Gressklipperen står i høyt gress.	Sett gressklipperen på en flate med lavt gress.	
	Ingen drivstoff i tanken.	Fyll tanken med rent, fersk drivstoff.	
	Tennpluggkontakten er ikke satt på.	Tennpluggkontakten stikkes på.	
	Drivstoffet er gammelt eller smusset.	Drivstoffet skiftes ut med fersk drivstoff.	
	Luftfilteret er smusset.	Luftfilteret rengjøres.	
	Choken er ikke betjent.	Bruk choken.	
	Primeren er ikke betjent ved kald start.	Primeren betjenes.	
	– Ved maskin med elektrostart:	Akkuet er tomt.	Lad opp akkuet med vedlagte ladeapparat.
		Ledningen er skadet.	Kontroller om den elektriske ledningen er i orden.
Sikringen er defekt.		Defekt sikring må skiftes ut på et fagverksted.	
Uvanlige lyder (rasling, knepping, klapping).	Skruer, mutrer eller andre festedeler er løse.	Delene festes. Dersom lydene blir værende: Et fagverksted må oppsøkes.	
Risting, vibrasjoner.	Kniven er løse.	La skruen for feste av kniven skrues fast på et fagverksted.	
	Kniven er skadet.	La kniven skiftes ut på et fagverksted.	
	Kniven er ikke skikkelig i balanse.	La kniven skiftes ut eller avbalanseres på et fagverksted.	
	Motorfestet er løsnet.	La motoren festes fast på et fagverksted.	
Dårlig snitt eller turtallet synker.	Gresset er for høyt.	Still inn høyere snitthøyde, om nødvendig må det foretas to klippeomganger.	

<b>Problem</b>	<b>Mulig(e) årsak(er)</b>	<b>Avhjelp</b>
Gresset blir liggende eller gressoppfangeren blir ikke full.	Gresset er for fuktig.	La plenen tørke først.
	Utkastet er tilstoppet.	Slå av motoren, fjern tilstoppingen.
	Kniven er sløv.	La kniven skiftes ut eller slipes på et fagverksted.
	Utilstrekkelig motoreffekt.	Klipp oftere, velg en større snitthøyde.
	Gressoppfangeren er full.	Slå av motoren, tøm gressoppfangeren.
	Gressoppfangeren er tilsmusset.	Slå av motoren, rengjør luftesprekkene i gressoppfangeren.
Hjuldriften fungerer ikke.	Kileremmen er sprunget eller drevet er defekt.	Skadede deler må skiftes ut på et fagverksted.
	Tautrekket/bowdentrekket er røket.	Skadede deler må skiftes ut på et fagverksted.

Not for Reproduction

## Sisällysluettelo

Turvallisuus	102
Kokoaminen	104
Käyttö	104
Vihjeitä nurmikonhoitoon	107
Kuljettaminen	108
Huoltaminen / puhdistaminen	108
Säilyttäminen	109
Takuu	109
Moottoria koskevia tietoja	109
Häiriöiden tunnistaminen	
ja selvittäminen	109

## Tyypikilven tiedot

Siinä olevat tiedot ovat hyvin tärkeitä, kun tilaat varaosia tai tarvitset huoltomiehen apua. Tyypikilpi sijaitsee moottorin läheisyydessä. Kirjoita alla olevaan ruutuun kaikki tyypikilven tiedot.

Löydät nämä ja muut tiedot erillisestä EY-vaatimustenmukaisuusvakuutuksesta, joka toimitetaan käyttöohjekirjan mukana.

## Kuvalliset ohjeet



Käännä esiin kuvasivut käyttöohjekirjan alussa. Tämä käyttöohje koskee useita malleja. Kuvissa saattaa olla mallikohtaisia eroja.

## Turvallisuusasiaa

### Käyttötarkoitus

Tämä kone on tarkoitettu vain – tässä käyttöohjeessa annettujen käyttö- ja turvallisuusohjeiden mukaisesti; – nurmikon leikkaamiseen koti- ja harrastelijapuutarhoissa.

Kaikki muu käyttö on käyttötarkoituksen vastaista. Jos konetta käytetään käyttötarkoituksen vastaisesti, valmistajan antama takuu raukeaa eikä valmistaja vastaa koneen käytön aiheuttamista vahingoista. Vastuun kantaa tässä tapauksessa yksin koneen käyttäjä.

Valmistaja ei vastaa koneelle omavaltaisesti tehtyjen muutosten aiheuttamista vahingoista.

### Vain konemallit, joissa on sähkökäynnistin:

Koneen mukana toimitettu akkulaturi on tarkoitettu ainoastaan ruohonleikkurissa käytettävän akun lataamiseen. Valmistaja ei vastaa vahingoista, jotka aiheutuvat virheellisestä käytöstä.

### Noudata käyttö- ja turvaohjeita

Laitteen käyttäjänä sinun tulee lukea nämä käyttöohjeet huolellisesti ennen laitteen ensimmäistä käyttökertaa. Noudata annettuja ohjeita ja säilytä käyttöohje myöhempää tarvetta varten. Älä anna lasten äläkä muiden käyttöohjetta tuntemattomien henkilöiden käyttää konetta.

Kaikkien henkilöiden, jotka suorittavat ajoleikkurin käyttöönoton ja käyttävät sekä huoltavat sitä, tulee olla näihin tehtäviin koulutettuja.

Jos koneen omistaja vaihtuu, niin muista antaa käyttöohjekirja koneen mukana uudelle omistajalle.

### Yleisiä turvaohjeita

Tämä kappale sisältää tietoa yleisistä turvallisuusohjeista. Varoitukset, jotka viittaavat yksittäisiin koneen osiin, niiden toimintaan tai käyttötarkoitukseen, ovat käyttöohjeessa näitä osia käsittelevissä kohdissa.

### Ennen koneella työskentelyä

Laitteen käyttäjä ei saa olla huumaavan aineen, kuten alkoholin, huumeiden tai lääkkeiden alaisena.

Alle 16-vuotiaat eivät saa käyttää laitetta eikä tehdä siihen esim. huolto-, puhdistus- ja säätötoita. Vähimmäisikärajasta voi poiketa tässä ilmoitetusta paikallisista määräyksistä riippuen.

Älä käytä konetta, jos et ole saanut opastusta sen käyttöön tai jos olet väsynyt tai sairas.

Konetta ei ole tarkoitettu sellaisten henkilöiden (mukaan lukien lapset) käyttöön, jotka ovat fyysisesti, aistitoiminnoiltaan tai henkisesti rajoitteisia tai joilla ei ole riittävästi kokemusta ja/tai tietoa laitteen käytöstä, ellei heidän turvallisuudestaan vastaava henkilö valvo ja opasta heitä koneen käytössä.

Lapsia tulee valvoa. Varmista, että he eivät leiki laitteella.

Perehdy ennen töihin ryhtymistä kaikkiin eri varusteisiin ja hallintalaitteisiin sekä niiden toimintoihin.

Säilytä polttoaine vain siihen tarkoitukseen sopivassa astiassa. Astia ei saa sijaita lämmönlähteen (esim. uunin tai vedenlämmittimen) lähellä. Älä täytä polttoainetta sisätiloissa, vaan ulkona.

Älä täytä polttoainetta moottorin käydessä tai ollessa lämmin.

Vaihda viallinen äänenvaimennin, polttoainesäiliö ja polttoainesäiliön tulppa.

Tarkista ennen koneen käyttöä, – että ruohonkokoaja toimii ja ulosheittoaukon suoja sulkeutuu kunnolla. Vaihda viallisten ja kuluneiden osien tilalle heti uudet ja kiinnitä puuttuvat osat.

– että leikkuuterät, kiinnityspultit ja koko leikkuuyksikkö ovat moitteettomassa kunnossa. Toimita kuluneet tai vaurioituneet osat vaihdettavaksi huoltokorjaamoon vain sarjana, jotta vältetään epätasapainoita. Varaosien ja varusteiden tulee olla valmistajan vaatimusten mukaisia. Siitä syystä käytä vain alkuperäisvaraosia ja -varusteita tai muita valmistajan hyväksymiä varaosia ja varusteita.

Muiden kuin valmistajan hyväksymien varaosien ja varusteiden käyttö saattaa olla huomattava turvallisuusriski. Anna korjaukset vain ammattitaitoisen henkilön tai pienkonehuollon tehtäväksi. Tee huollot oikeaan aikaan, jotta laite pysyy käyttöturvallisessa kunnossa.

### Työskentelyn aikana

Käytä sopivaa vaatetusta, kun työskentelet koneella tai huollat konetta. Esimerkiksi:

- Turvakenkiä,
- pitkiä housuja,
- vaatteita, jotka eivät ole liian väljät,
- Kuulonsuojaimia,
- Suojalaseja.

Henkilösuojaimien käyttö pienentää tapaturmavaaraa. Älä käytä löysiä vaatteita. Älä käytä vaatteissa nauhoja äläkä vyötä. Ilman kuulonsuojaimia työskentely saattaa vaurioittaa kuuloa. Kuulonsuojaimia käyttäessäsikin pidä riittävän usein taukoja kuulon suojaamiseksi.

Kaikkien turvalaitteiden tulee aina olla moitteettomassa kunnossa ja täydellisesti kiinnitettynä koneeseen.

Turvalaitteisiin ei saa tehdä mitään muutoksia.

Käytä konetta vain sen ollessa teknisesti valmistajan määräyksiä ja toimitusta vastaavassa kunnossa.

Älä muuta moottorin tehdasasetuksia.

Vältä avotulen tekoa. Vältä kipinöiden muodostumista. Älä tupakoi.

### Tärinää koskevia ohjeita:

Tärinä saattaa vaurioittaa hermostoa sekä häiritä käsien ja käsivarsien verenkiertoa.

- Pukeudu lämpimästi kylmällä säällä työskennellessäsi. Pidä kädet kuivina ja lämpiminä.
- Pidä taukoja.
- Jos huomaat sormien tai käsien ihon tulevan tunnottomaksi, pistelevän, särkevän tai muuttuvan valkoiseksi, lopeta koneen käyttö ja ota tarvittaessa yhteyttä lääkäriin.

### Ennen koneelle tehtäviä töitä

Ennen laitteeseen kohdistuvia töitä (esim. huollot ja säädöt) ja ennen laitteen siirtämistä (esim. nostamalla tai kantamalla) tapaturmien välttämiseksi

- sammuta moottori
- irrota virta-avain (mikäli koneessa),
- odota, kunnes kaikki liikkuvat osat ovat pysähtyneet ja moottori on jäähtynyt,
- irrota sytytystulpan hattu, jotta moottori ei käynnisty vahingossa,
- noudata lisäksi turvaohjeita moottorin käsikirjassa.

### Työskentelyn päätyttyä

Kun poistut koneen luota, sammuta aina moottori ja irrota virta-avain – mikäli koneessa.

### Turvalaitteet

Kuva 1



**Vaara**

Älä koskaan käytä konetta, jos jokin turvalaitteista on vaurioitunut tai kiinnittämättä.

### Turvakahva (1)

Turvakahva on turvalaite, jonka avulla moottori ja terät saadaan hätätilanteessa pysähtymään heti. Kytinkahvaa ei saa lukita eikä sen toimintaa saa muuttaa.

### Ulosheittoukon suoja (2) tai iskusuoja (3)

Ulosheittoukon suoja / iskusuoja suojaa terän tai koneesta sinkoutuvien esineiden aiheuttamilta tapaturmilta. Konetta saa käyttää vain ulosheittoukon suojan tai iskusuojan kanssa.

### Laitteeseen kiinnitetyt tarrat

Laitteeseen on kiinnitetty kuvakkein varustettuja tarroja. Kuvakkeiden selitykset:



Huom! Lue käyttöohje ennen laitteen käyttöönottoa!



Varmista, että muita henkilöitä ei ole vaara-alueella!

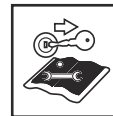

Sammuta moottori ja irrota virta-avain ennen kaikkia koneeseen kohdistuvia huoltotöitä ja ennen kuin poistut koneen luota.

Noudata lisäksi ohjeita kappaleessa »Turvallisuusasiaa«.



Irrota sytytystulpan liitin ennen leikkuulaitteeseen tehtäviä töitä! Pidä sormet ja jalat poissa leikkuulaitteesta! Sammuta moottori ja irrota sytytystulpan liitin ennen koneen säätöä, puhdistamista tai tarkastamista.



Loukkaantumisaara – käytä konetta vain paikoilleen kiinnitetyn iskusuojan kanssa.

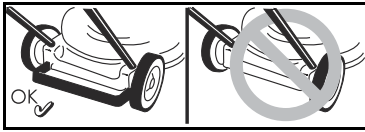

Loukkaantumisvaara – käytä konetta vain koneen takaosaan kiinnitetyn suojuksen kanssa.



Loukkaantumisvaara – käytä konetta vain paikoilleen kiinnitetyn ulosheittoaukon suojan kanssa.

Pidä koneessa olevat tarrat aina puhtaina, niin että ne ovat hyvin luettavissa.

Vaihda vahingoittuneet tai lukukelvottomat tarrat.

## Kuvakkeet

Tässä käyttöohjeessa käytetään vaaratilanteisiin ja tärkeisiin ohjeisiin viittaavia kuvakkeita. Kuvakkeiden selitykset:

### ⚠ Vaara

Varoittaa selostettuun toimintaan liittyvästä tapaturmavaarasta.

### ⚠ Huomio

Varoittaa selostettuun toimintaan liittyvästä laitevaurion vaarasta.

### i Ohje

Viittaa tärkeään tietoon tai käyttövinkkiin.

## Kokoaminen

Kuvasivut, joissa neuvotaan koneen kokoaminen, ovat erillisessä liitteessä.

### i Kierrätysohje

Toimita pakkausmateriaali, käytöstä poistettu kone yms. jätehuoltopisteeseen paikallisten määräysten mukaisesti.

## Käyttö

### Noudata myös moottorin käsikirjan ohjeita.

### ⚠ Vaara

#### Tapaturma

Ruohonleikkuun aikana laitteen lähellä ei saa olla muita henkilöitä, lapsia eikä kotieläimiä. Ympäriellä sinkoutuvat kivet tai muut esineet saattavat aiheuttaa loukkaantumisvaaraa.

#### Kaatuminen

- Kuljeta konetta vain kävelyvauhtia.
- Ole erityisen varovainen, kun kävelet taaksepäin ruohoa leikatessasi ja vedät samalla konetta itseäsi kohti.
- Kone saattaa kaatua ja voit loukata itsesi, kun leikkaat nurmikkoa jyrkässä rinteessä. Leikkaa rinteessä nurmikko poikkisuuntaan, ei rinnettä ylös eikä alas. Älä leikkaa nurmikkoa yli 20 % kaltevassa rinteessä.
- Muista olla erittäin varovainen, kun vaihdat suuntaa rinteissä ja seiso aina tukevassa asennossa.
- Tapaturmavaara ruohoa reuna-alueella leikatessa. Työskentely reuna-alueilla, pensasaitojen lähellä ja jyrkissä rinteissä on vaarallista. Muista säilyttää riittävän turvallinen välimatka reuna-alueisiin.
- Vältä kostean ruohon leikkaamista. Ajoleikkuri voi luisua, koska pito ei ole niin hyvä kuin kuivalla maalla. Kone saattaa kaatua. Leikkaa vain kuivaa ruohoa.
- Ilmasta nurmikko ainoastaan päivänvalossa tai riittävässä valaistuksessa.

#### Loukkaantuminen

- Työntöaisan ja pyörivän syöttökierukan välistä turvaetäisyyttä ei saa muuttaa.
- Käyttäjän paikka on työntöaisan takana käytön aikana.
- Pidä aina kädet ja jalat kaukana koneen pyörivistä osista.
- Älä käytä laitetta huonolla säällä, esim. jos on sateen tai ukkosriski.

- Sammuta moottori ja odota, kunnes leikkuulaite on pysähtynyt:
  - ennen koneen kallistamista,
  - ennen koneen kuljettamista muualla kuin nurmikoilla,
- Sammuta moottori ja estä moottorin käynnistyminen vahingossa: Irrota virta-avain (mikäli koneessa), poista käynnistysakku moottorista, anna moottorin jäähtyä ja irrota sytytystulpan hattu
  - ennen kuin alat poistaa pysähtymisen aiheuttajaa tai tukkeutumia ulosheittoputkesta,
  - ennen ruohonleikkurin tarkastamista tai puhdistamista sekä sille tehtäviä säätö- tai huoltotöitä,
  - jos olet osunut vieraaseen esineeseen. Tarkista vioittuiko leikkuri ja toimita se vauriotapauksessa huoltokorjaamoon,
  - jos kone alkaa täristä tavallista voimakkaammin, Tarkista heti mistä se johtuu.
- Älä koskaan nosta tai kanno konetta moottorin käydessä.
- Ole erittäin varovainen, kun peruutat ruohonleikkuun aikana. Poista leikattavalta nurmikolta kaikki esineet, jotka voisivat sinkoutua ympäristöön leikkuulaitteen osuessa niihin.
- Jos jokin vieras esine (esim. kivi) osuu leikkuulaitteeseen tai jos laite alkaa täristä voimakkaasti: Sammuta moottori heti. Ennen kuin otat koneen uudelleen käyttöön, anna huoltokorjaamon tarkistaa, onko siinä vaurioita.
- Käytettäessä leikkuria sivulleheittävässä älä mene ruohon ulosheittoaukon eteen.



*Koneet, joissa on ruohonkokoaja:*

- Irrotettaessa ruohonkokoajaa ympärille sinkoava ruoho tai esineet voivat aiheuttaa loukkaantumisia koneen käyttäjälle tai lähistöllä oleville henkilöille. Älä tyhjennä ruohonkokoajaa moottorin käydessä. Sammuta kone.

### **Häkämyrkytysvaara**

#### **hiilimonoksidin johdosta.**

*Käytä polttomoottoria vain ulkona.*

### **Räjähdyksen ja tulipalovaara**

- Bensiinihöyryt ovat räjähtäviä ja bensiini syttyy herkästi.
- Täytä tankki polttoaineella ennen moottorin käynnistämistä. Älä avaa polttoainesäiliötä moottorin käydessä tai ollessa vielä lämmin.
- Lisää polttoainetta vain moottorin ollessa sammutettu ja jäähtynyt. Vältä avotulen käyttöä ja kipinöiden muodostumista. Älä tupakoi. Täytä polttoainesäiliö vain ulkona.
- Jos polttoainetta läikkyy yli, älä käynnistä moottoria. Siirrä laite pois polttoaineen likaamalla alueelta ja odota, kunnes polttoainehöyryt ovat haihtuneet.
- Poista tulipalon välttämiseksi ruoho tai ulosvaluva öljy seuraavista osista:
  - Moottori
  - Äänenvaimennin
  - Akku
  - Polttoainesäiliö.

### **Kompastumisvaara**

- Kuljeta laitetta vain kävelyvauhtia.

### **⚠️ Huomio**

#### **Laitteavurion vaara**

- Kivet, nurmikolla olevat oksat yms. voivat vaurioittaa laitetta tai aiheuttaa toimintahäiriöitä. Poista kiinteät esineet työstettävältä alueelta aina ennen työhön ryhtymistä.

- Käytä konetta vain, kun se on täysin kunnossa. Tarkasta kone ennen käyttöä vaurioiden varalta. Tarkista ennen kaikkea turvalaitteet, hallintalaitteet ja niihin kuuluvat kytkinvaijerit sekä kaikki ruuviliitokset – niiden tulee olla ehjiä ja tiukasti paikoillaan. Vaihda viallisten osien tilalle uudet ennen käyttöä.

### **i Käyttöajat**

Noudata maakohtaisia ja paikallisia käyttöaikoja koskevia määräyksiä (tarvittaessa kysy asiasta vastaavalta viranomaiselta, milloin koneen käyttö on sallittua).

### **i Sijaintitiedot**

Laitetta koskevat sijaintitiedot (esim. vasen, oikea) katsotaan aisan takaa laitteen työskentelysuuntaan.

### **Ennen koneen ensimmäistä käyttöönottoa**

#### **Moottoriöljyn täyttö**

### **⚠️ Huomio**

*Kone toimitetaan kuljetusteknisistä syistä ilman moottoriöljyä.*

- Muista täyttää moottoriöljy ennen koneen käyttöönottoa, katso moottorin käsikirja.

#### **Akun lataaminen**

(Koneet, joissa on sähkökäynnistin)

### **⚠️ Syöpymis- ja myrkytysvaara**

*Äärimmäisissä tapauksissa akusta saattaa vuotaa ulos nestettä tai vapautua kaasuja.*

*Akku on mallista riippuen yläaisan kytkinpaneelissa (kuva 2a) tai leikkuupöydässä (kuva 2b/c).*

### **⚠️ Sähköiskun vaara**

*Tarkista aina ennen akkulaturin käyttöä, ettei siinä ole näkyviä vaurioita. Älä koskaan käytä vaurioitunutta akkulaturia.*

### **⚠️ Huomio**

- Varmista, että sähköverkon tiedot vastaavat laturin tyyppikilven tietoja, 220 - 230 V ja 50 Hz.
- Suojaa akkulaturi kosteudelta, safeelta, lumelta ja pakkaselta.

- Lataa akku vain kuivassa tilassa, jossa on hyvä ilmanvaihto. Älä ylitä 12 tunnin maksimilatausaikaa.
- Irrota akkulaturi sähköverkosta ja koneesta ennen ruohonleikkurin käyttöönottoa.

Kuva 2

- Lataa akkua väh. 10 tuntia ennen laitteen ensimmäistä käyttökertaa. Käytä lataamiseen vain koneen mukana toimitettavaa akkulaturia.

### **i Ohje**

Akkulaturin irrottaminen päinvastaisessa järjestyksessä.

### **i Akkulaturin kierrätysohje**

Akkulaturi on hävitettävä sähkölaitteista annettujen jätteenhuoltomääräysten mukaisesti. Noudata paikallisia määräyksiä.

### **Säätötyöt aina ennen koneen käyttöä**

#### **⚠️ Tapaturmavaara**

*Ennen kaikkia koneelle tehtäviä huoltotoimia*

- Sammuta moottori,
- irrota virta-avain (mikäli koneessa sellainen on),
- Odota, kunnes kaikki koneen liikkuvat osat ovat varmasti pysähtyneet (moottorin tulee olla jäähtynyt),
- Estä moottorin tahaton käynnistymisen syytystulpan liitin irrottamalla.

#### **Ruohonkokoajan kiinnittäminen**

(vain koneet, joissa on ruohonkokoaja)

Kuva 11

- Nosta ulosheittoaukon suojaa ja ripusta ruohonkokoaja paikoilleen.

#### **Leikkuukorkeuden säätö**

### **⚠️ Huomio**

*Valitse epätasaisessa maastossa leikkuukorkeus niin, että leikkuuterä ei pääse koskettamaan maata.*

Kuva 3

Säädä leikkuukorkeus ruohonpituuden mukaan. Säätömahdollisuus (konemallista riippuen) noin 3 - 9 cm.

**i Ohje**

Koneet, joissa on pyöräkohtainen säätö, säädä kaikki pyörät samalle korkeudelle.

Malli A

- Kiinnitä pyörät haluamaasi asentoon.

Malli B

- Vedä kiinnikkeestä ja lukitse se sopivaan asentoon.

Malli C

- Siirrä korkeuden keskussäädön vipua eteen- tai taaksepäin ja lukitse haluamaasi asentoon.

**Etupyörien lukitseminen**

(vain mallit, joissa on lukittavat etupyörät)

Kuva 4

Lukitse pyörät suoraan ajettaessa – aseta pyörät eteenpäin ja laita kahva isompaan reikään. Pyörät liikkuvat vapaasti – laita kahva pienempään reikään.

**Tankkaaminen ja öljymäärän tarkastaminen**

- Polttoainesuositus: lyijytön bensiini (katso Moottorin käsikirja)
- Täytä polttoainesäiliö maks. 2 cm täyttöaukon reunasta.
- Sulje polttoainesäiliö hyvin.
- Tarkista öljymäärä, lisää öljyä tarvittaessa (katso Moottorin käsikirja).

**Moottorin käynnistäminen**

Kuva 5

**⚠ Vaara**

*Loukkaantumisien välttämiseksi,*

- *älä seiso ulosheittoaukon edessä, kun käynnistät moottorin;*
- *Pidä jalat ja kädet loitolla leikkuulaitteesta;*
- *pidä aina kädet ja jalat poissa pyörivistä osista. Pysyttele aina turvallisen välimatkan päässä ulosheittoaukosta.*

*Kytke kaikki leikkuuterät irti voimanotosta ennen moottorin käynnistämistä.*

*Älä kallista konetta käynnistettäessä. Aseta kone tasaiseen paikkaan, jossa ruoho on mahdollisimman lyhyttä.*

**i Moottoria koskevia ohjeita**



Noudata moottorin käsikirjassa annettuja ohjeita.

- Joissakin malleissa ei ole kaasuvipua, kierrosnopeus säätyy automaattisesti. Moottori käy aina optimaalisella kierrosnopeudella.
- Vaikka moottori on lämmin, saattaa joskus olla tarpeen käyttää rikastinta tai primernuppia.
- Joissakin malleissa ei ole rikastinta eikä primernuppia. Moottori säätyy automaattisesti oikein käynnistystä varten.

**Moottorin ollessa kylmä:**

- Avaa bensiinihana (mikäli koneessa).

Koneet, joissa on rikastin :

- Aseta rikastinvipu asentoon  tai vedä rikastinvaijeri ulos ja aseta kaasuvipu (mikäli koneessa on) asentoon /max – kuva 5A

tai

- aseta kaasuvipu asentoon  – kuva 5A.

Koneet, joissa on primernappi:

- Paina primernuppia voimakkaasti 1 - 5 kertaa ja aseta kaasuvipu (mikäli koneessa on) asentoon /max – kuva 5B.

**Moottorin ollessa lämmin:**

- Avaa bensiinihana (mikäli koneessa).
- Aseta kaasuvipu (mikäli koneessa on) asentoon /max – kuva 5B.

**Koneet, joissa ei ole sähkökäynnistintä:**

Kuva 5C

- Seiso koneen takana – paina turvakahvaa ja pidä se painettuna.
- Vedä hitaasti käynnistysnarun kahvasta, kunnes tuntuu vastusta ja nykäise se sitten ylös nopealla ja rivakalla vedolla. Älä päästä käynnistysnarua kelautumaan nopeasti takaisin, vaan anna sen kelautua paikoilleen hitaasti.

**Koneet, joissa on sähkökäynnistin:**



Kuva 5D

- Irrota laturi sähköverkosta ja laitteesta.
- Seiso laitteen takana – paina turvakahvaa ja pidä se painettuna.
- Käännä aisan virta-avainta, kunnes moottori lupaa (käynnistysyritys saa kestää enintään 5 sekuntia, odota sitten 60 sekuntia ennen seuraavaa yritystä).

**i Ohje:**

Sähkökäynnistimellä varustetuissa koneissa voi moottorin (riippuen mallista) käynnistää myös käsin käynnistysnarun kahvasta.

**Kun moottori käy:**

- Kun moottori on käynnistynyt (mallista riippuen):
  - aseta rikastin (mikäli koneessa) takaisin,
  - työnnä kaasuvipu (mikäli koneessa) asentojen /max ja /min väliin ja anna moottorin käydä hetken, jotta se lämpenee.
- Kun alat leikata ruohoa, aseta kaasuvipu (mikäli koneessa) asentoon täyskaasu.

**i Ohje**

Moottorin käsikirjassa on lisää moottorin käyttöohjeita.

**Moottorin sammuttaminen**

Kuva 7

- Aseta kaasuvipu (mikäli koneessa) asentoon /min.
- Päästä turvakahva irti. Moottori ja leikkuulaite pysähtyvät hetken kuluessa.

**Lumilingon käyttö****Pyörävedon päälle-/poiskytkentä**

(vain itsevetävät mallit)

Kuva 6A, B, C

**Pyörävedon kytkeminen päälle**

- Vedä vivusta/kahvasta ja pidä kiinni.

**Pyörävedon kytkeminen pois päältä**

- Päästä vipu/kahva irti.

## **i** Kuvan 6C mukaisia laitteita koskeva ohje

Päälle- ja poiskytkentään voidaan käyttää sekä vasemmanpuoleista että myös oikeanpuoleista vipua tai molempia vipuja yhdessä.

## **i** Ohje

Rakenteellisista syistä johtuen saattaa takapyörien vastus lisääntyä konetta taaksepäin vedettäessä. Kyseessä ei ole mikään vika. Koneen käyttäytyminen johtuu teknisistä syistä.

Toimi näin (mallista riippuen): Työnnä laitetta ensin vähän eteenpäin vetämättä pyörävedon kahvasta ja vedä vasta sitten taaksepäin.

## Pyörien vetonopeuden muuttaminen

(riippuen konemallista)

### **!** Huomio

#### **Laitteavaurion vaara**

*Tee säätö vain moottorin käydessä.*

Kuva 6D, E

- Valitse pienellä vivulla sopiva nopeusalue (1/min./☞ ja 4/maks./☞).

Kuva 6F, G

- Valitse vivulla sopiva nopeusalue (1/min./☞ ja 4/maks./☞).

## **i** Ohje

Teknisistä syistä johtuen nopeuden muuttaminen saattaa olla vaikeaa koneen seistessä.

Toimi näin: Vedä pyörävedon kahvasta ja valitse nopeusalue.

## Ruohonkokoajan irrottaminen ja tyhjentäminen

(koneet, joissa on ruohonkokoaja)

Kuva 11

Kun leikattua ruohoa jää maahan tai ruohomäärän näyttö (lisävaruste, kuva 12) osoittaa kokoajan olevan täynnä:

- Päästä turvakahva irti ja odota, kunnes moottori pysähtyy.
- Nosta ulosheittoaukon suojaa ja irrota ruohonkokoaja.
- Tyhjennä se.

## Työskentely ilman ruohonkokoajaa

Kun irrotat ruohonkokoajan, ulosheittoaukon suoja kääntyy alaspäin. Leikattaessa ruohoa ilman ruohonkokoajaa, leikattu ruoho poistuu suoraan nurmikolle.

### Koneen käyttö allejättävänä

(vain koneet, joissa on tarvittavat lisävarusteet)

#### Taakseheittävät mallit:

Kuva 8A

- Nosta ulosheittoaukon suoja ylös.
- Irrota ruohonkokoaja.
- Kiinnitä ulosheittoaukon sulkeva kiilamainen osa (riippuen mallista).
- Laske ulosheittoaukon suoja alas.

## **i** Ohje

Malleissa, joissa on integroitu silppuamistoiminto, ei tarvita erillistä osaa uudelleen muotoillun ulosheittoaukon suojan ansiosta (kuva 8B).

#### Sivulleheittävät mallit:

Kuva 9

- Asenna ulosheittoaukon suojan tilalle iskusuoja/sulkuläppä (kuva 9A)

tai

- Irrota ulosheittoaukon suoja-iskusuoja/sulkuläppä sulkeutuu automaattisesti (kuva 9B).

### Muuttaminen sivulleheittäväksi

(riippuen konemallista)

- Mikäli asennettuna: Irrota ruohonkokoaja ja laske ulosheittoaukon suoja alas.
- Nosta iskusuojaa/sulkuläppää ja kiinnitä sivulla olevan ulosheittoaukon suoja (kuva 9C).

## Työskentelyn päätyttyä

- Irrota virta-avain (mikäli koneessa).
- Odota, kunnes kaikki liikkuvat osat ovat pysähtyneet ja moottori on jäähtynyt.
- Sulje bensiinihana (mikäli koneessa – katso moottorin käsikirja).
- Irrota sytytystulpan hattu moottorista.
- Tyhjennä ruohonkokoaja.

Koneet, joissa on sähkökäynnistin: ■ Lataa akkua 10 tuntia.

## **i** Ohje

Vie kone sisätilaan vasta, kun moottori on jäähtynyt.

## Vihjeitä nurmikonhoitoon

Muutamia vihjeitä, jotta nurmikkosi kasvaisi tasaisesti ja terveellä kasvualustalla.

### Ruohon leikkaaminen

Nurmikossa kasvaa monia ruoholajeja. Kun leikkaat nurmikon usein, niin voimakkaasti juurtuvat ja mätästävät ruohokasvit kasvavat nopeammin. Kun leikkaat nurmikon harvoin, niin siinä vahvistuvat korkeakasvuinen heinä ja rikkaruohot (esim. apila ja päivänkakkara).

Nurmikon normaalikorkeus on noin 4 - 5 cm. Leikkaa kerralla vain  $\frac{1}{3}$  ruohon korkeudesta; ts. leikkaa se normaalikorkeuteen, kun sen korkeus on 7 - 8 cm.

Mikäli mahdollista, älä leikkaa nurmikkoa 4 cm lyhyemmäksi, muuten nurmikko voi vaurioitua kuivana aikana.

Jos nurmikko on esim. loman aikana päässyt kasvamaan liian korkeaksi, leikkaa se normaalikorkeuteen vähitellen. Leikkaa nurmikko niin, että leikattavat kaistat menevät vähän päällekkäin.

### Silppuva leikkaaminen (lisävarusteilla)

Ruoho leikataan hienoksi silpuksi (n. 1 cm), jolloin sen voi jättää maatumaan lannoitteeksi. Silloin nurmikkoon jää paljon ravinteita. Kun valitset silppuleikkueen, pääset parhaimpaan tulokseen pitämällä ruohon aina lyhyenä, katso myös kappale »Ruohonleikkue«. Noudata seuraavia ohjeita käyttäessäsi konetta silppuavana:

- Älä leikkaa märkää ruohoa.
- Leikkaa kerralla enintään vain 2 cm kokonaispituudesta.
- Aja hitaasti.

- Käytä moottoria maksimi kierrosnopeudella.
- Puhdista leikkulaite säännöllisesti.

## Kuljettaminen

### Koneen kuljettaminen lyhyitä matkoja käsin työntäen

#### Vaara

Esineet voivat singota ympäristöön niiden osuessa pyöriviin leikkuuteriin. Tapaturmien ja esinevahinkojen vaara.

Sammuta moottori, ennen kuin siirät konetta eteenpäin muualla kuin nurmikolla.

### Ajoneuvossa

#### Vaara

Sammuta moottori ja annan sen jäähtyä aina ennen koneen kuljettamista. Irrota sytytystulpan hattu.

Kone ei saa olla kuljetuksen aikana kallellaan.

Huolehdi riittävästä kiinnityksestä ajoneuvossa suoritettavan kuljetuksen aikana, jotta kone ei pysty liikkumaan paikoiltaan. Kuljeta konetta aina

polttoainesäiliö tyhjänä. Varmista, että säiliön tulppa on hyvin kiinni.

**Koneet, joissa on kokoonkääntyvä ohjausaisa:**

Kuva 10

- Taita työntöaisa kokoon, niin ilmastaja vie vähemmän tilaa.

## Huolto/Puhdistus

#### Vaara

Loukkaantumisen välttämiseksi, ennen koneelle tehtäviä töitä

- sammuta moottori
- Irrota virta-avain (mikäli koneessa).
- odota, kunnes kaikki liikkuvat osat ovat pysähtyneet ja moottori on jäähtynyt,
- irrota sytytystulpan hattu, jotta moottori ei käynnisty vahingossa,
- noudata lisäksi turvaohjeita moottorin käsikirjassa.

#### Vaara

Leikkulaiteen aiheuttamien loukkaantumisten välttämiseksi jätä kaikki huoltotyöt, kuten leikkuuterän vaihto tai teroitus, pienkonehuollon tehtäväksi (töissä tarvitaan erikoistyökaluja).

#### Huomio

Kallista leikkuria aina niin, että sytytystulppa on ylöspäin. Moottori saattaa vaurioitua ulosvaluvan polttoaineen tai öljyn johdosta.

#### Ohje

Laitteen huoltaminen säännöllisesti varmistaa häiriöttömän käytön ja pitkän käyttöiän. Puutteellinen huolto saattaa aiheuttaa laitteen turvallisuuden vaarantavia vikoja.

### Huolto

#### Huomio

Noudata moottorin käsikirjassa annettuja huolto-ohjeita. Vie ajoleikkuri käyttökauden lopussa huoltoon tarkastettavaksi ja huollettavaksi.

Kaikki korjaukset ja viallisten akkujen tai viallisten sulakkeiden vaihdon saa tehdä ainoastaan valtuutettu huoltokorjaamo.

#### Huomio

**Moottoriöljy on vaaraksi ympäristölle.**

Toimita öljynvaihdon yhteydessä talteenotettu vanha öljy jäteöljyn keräyspisteeseen.

#### Akut ovat vaaraksi ympäristölle.

Käytöstä poistetut akut eivät kuulu talousjätteisiin. Toimita vanhat akut myyjäliikkeeseen tai jätehuoltoyritykselle. Ota akku pois koneesta ennen leikkurin toimittamista hävitettäväksi.

#### Ohje

Noudata moottorin ohjekirjassa annettuja tarkastus- ja huoltovälejä.

Konemallista riippuen varustuksena on sähköinen huoltonäyttö (kuva 13). Noudata myös huoltonäytön ohjeita kirjallisten huolto-ohjeiden lisäksi. Katso käyttö- ja lisäohjeet erillisestä huoltonäytön mukana tulevasta käyttöoppaasta.

### Aina ennen käyttöä

- Tarkista öljymäärä, lisää tarvittaessa.
- Tarkista, että ruuviliitokset ovat kireällä, kiristä tarvittaessa.
- Tarkista turvalaitteet.

### Tarkista kytkimen kytketymiskohta:

(vain itsevetävät mallit)

- Moottorin käydessä ja pyörävedon ollessa kytkettynä pois päältä laite ei saa liikkua eteenpäin.
- Moottorin käydessä ja pyörävedon ollessa kytkettynä päälle koneen tulee liikkua eteenpäin.

Kuva 15

- Säädä tarvittaessa kytketymiskohta pyörävedon kahvan säätönupista / säätömutterista (mallista riippuen hallintalaittepaneelin alaosaan) tai vaijerista.

#### Ohje

Joissakin malleissa ei ole säätömahdollisuutta.

### Ensimmäisten 2 - 5 käyttötunnin jälkeen

- Vaihda öljy, katso oheinen moottorin käsikirja.

### Joka kerta ruohonleikkuun jälkeen tai 8 viikon välein

- (vain koneet, joissa on sähkökäynnistin)
- Lataa akkua 10 tuntia.
- Kerran käyttökauden aikana**
- Vaihda öljy, katso oheinen moottorin käsikirja.
- Voitele ulosheittoaukon suojan nivelkohdat ja jouset.
- Jätä kone käyttökauden lopussa huoltoon tarkistettavaksi ja huollettavaksi.

## Puhdistaminen



### **Huomio**

*Puhdista laite käytön jälkeen. Puhdistamattomaan koneeseen tulee helposti materiaaliveurioita ja toimintahäiriöitä. Älä puhdista konetta painepesurilla.*

## Ruohonkokoajan puhdistaminen

(vain koneet, joissa on ruohonkokoaja)

Puhdistus käy helpoimmin heti ruohon leikkaamisen jälkeen.

- Irrota ruohonkokoaja ja tyhjennä.
- Voit pestä ruohonkokoajan voimakkaalla vesisuihkulla käyttäen puutarhaletkua.
- Anna ruohonkokoajan kuivua hyvin ennen seuraavaa käyttökertaa.

## Ruohonleikkurin puhdistaminen



### **Vaara**

*Voit loukata itsesi puhdistaessasi leikkuuteriä. Käytä suojakäsineitä.*



### **Huomio**

*Kallista leikkuria aina niin, että sytytystulppa on ylöspäin. Moottori saattaa vaurioitua ulosvaluvan polttoaineen tai öljyn johdosta. Älä ruiskuta konetta vedellä. Sähköosat saattavat vaurioitua. Puhdista kone aina heti ruohon leikkaamisen jälkeen.*

## Koneet, joissa ei ole leikkuupöydän pesusuutinta:

- Puhdista leikkuutila ja ulosheittoaukon suoja harjalla, käsiharjalla tai rievulla.
- Aseta kone lopuksi taas pyörien varaan ja poista kaikki näkyvissä oleva ruoho ja lika.

## Koneet, joissa on leikkuupöydän pesusuutin:

Kuva 14

Leikkuupöydän pesusuuttimella varustetussa ruohonleikkurissa on vesiliitäntä. Näin ruohon tähteet voidaan pestä pois leikkuupöydän alapuolelta ja estää syövyttävien kemikaalien kertyminen.

Kun lopetat ruohonleikkuun, toimi seuraavasti:

- Aseta kone tasaiseen paikkaan, jossa ei ole soraa, irtokiviä tms.



### **Ohje**

Älä suuntaa heittoputkea taloja, autotalleja tms. kohti.

- Asenna tavallinen letkusovitin (lisävaruste) vesiletkuun ja kiinnitä se leikkuupöydän vesiliitäntään.
  - Avaa vesihana.
  - Käynnistä moottori ja käytä sitä muutama minuutti.
  - Sammuta moottori ja irrota vesiletku koneesta.
- Puhdistamisen päätteeksi:
- Käynnistä moottori ja käytä sitä muutama minuutti, jotta leikkuupöytä kuivuu alapuolelta.
  - Sammuta moottori.

## Säilyttäminen



### **Vaara**

#### **Räjähdyksen ja tulipalovaara**

*Älä säilytä konetta, jonka tankissa on polttoainetta (bensiniä) tiloissa, joissa polttoainehöyryt voivat päästä kosketuksiin avotulen tai kipinöiden kanssa.*



### **Huomio**

#### **Koneen materiaalivauriot mahdollisia.**

*Säilytä laite puhtaassa ja kuivassa paikassa. Moottorin tulee olla jäähtynyt. Suojaa laite ruostumiselta, jos se on pitempään käyttämättä, esim. talvella.*

Käyttökauden lopuksi tai jos laite on yli kuukauden käyttämättä:

- Laske polttoaine pois. Huolehdi moottorin varastointi käyttöohjeen ohjeiden mukaan.



### **Huomio**

*Laske polttoaine pois vain ulkona.*

- Puhdista kone ja ruohonkokoaja.
- Pyyhi kaikki metalliosat ruostumisen estämiseksi öljyyn kastetulla rievulla tai suihkuta ne yleisvoiteluspraylla.
- Lataa akku (mikäli käytössä).

## Takuuehdot



Takuu on maakohtainen. Takuun myönnämme me tai maahantuojia. Korvaamme maksutta takuuehtojen puitteissa materiaali- ja valmistusvirheistä aiheutuneet häiriöt. Ota takuuasioissa yhteys myyjäliikkeeseen tai lähellä sijaitsevaan jälleenmyyjään.

## Moottoriin liittyvää tietoa

Moottorin valmistaja on vastuussa kaikista moottoriin liittyvistä ongelmista, jotka koskevat tehoa, tehonmittausta, teknisiä tietoja, takuuta ja huoltoa. Tarkempia tietoja on annettu koneen mukana toimitettavassa erillisessä moottorin valmistajan käyttöopaskirjassa.

## Toimenpiteitä käyttöhäiriöiden varalle

Syyt ruohonleikkurin toimintahäiriöihin ovat usein yksinkertaisia ja voit korjata ne osittain itse. Jos olet epävarma, käänny myyjäliikkeen tai huoltokorjaamon puoleen.

Häiriö	Mahdollinen syy	Toimi näin	
Käynnistysnarua ei pysty vetämään.	Turvakahvaa ei ole painettu.	Paina turvakahva yläaisaa vasten.	
	Terä juuttunut kiinni.	Irrota sytytystulpan hattu ja poista pysähtymisen aiheuttaja.	
	Moottori on vikaantunut.	Käännä huoltokorjaamon puoleen.	
Moottori ei käynnisty.	Kaasuvipu väärässä asennossa.	Aseta kaasuvipu asentoon  tai CHOKE (moottorin ollessa kylmä). Aseta kaasuvipu asentoon  /max tai START (moottorin ollessa lämmin).	
	Ruoho on liian pitkää.	Siirrä leikkuri paikkaan, jossa ruoho on lyhyttä.	
	Säiliössä ei ole polttoainetta.	Täytä tankki puhtaalla, uudella bensinillä.	
	Sytytystulpan liitin ei ole paikallaan.	Kiinnitä sytytystulpan hattu tulppaan.	
	Polttoaine on vanhaa tai likaista.	Vaihda tilalle uutta polttoainetta.	
	Ilmansuodatin on likainen.	Puhdista ilmansuodatin.	
	Rikastinta ei ole käytetty.	Käytä rikastinta.	
	Primer-nappia ei ole painettu moottorin ollessa kylmä.	Paina primernappia.	
	– Kone, jossa on sähkökäynnistin:	Akku purkautunut.	Lataa akku koneen mukana toimitettavalla akkukurilla.
		Johto vaurioitunut.	Tarkista, onko sähköjohto kunnossa.
Sulake on viallinen.		Jätä viallinen sulake huoltokorjaamon vaihdettavaksi.	
Tavallisuudesta poikkeavaa ääntä (helinää, räminää, kolinaa).	Ruuvit, mutterit tai muut kiinnitysosat löystyneet.	Kiinnitä osat. Kiristä osat, Jos äänet eivät poistu: Käännä huoltokorjaamon puoleen.	
Voimakasta värinää.	Terä löysällä.	Anna huoltomiehen kiristää terän kiinnitysruuvit.	
	Terä vioittunut.	Jätä terä huoltokorjaamoon vaihdettavaksi.	
	Terä epätasapainossa.	Vie terä pienkonehuoltoon tasapainotettavaksi tai vaihdettavaksi.	
	Moottorinkiinnitys löystynyt.	Anna huoltomiehen kiinnittää moottori.	
Leikkuujälki ei ole siisti tai moottorin kierrosnopeus pienenee.	Ruoho liian pitkää.	Säädä leikkuukorkeus suuremmaksi. Leikkaa tarvittaessa numikko kahteen kertaan.	

Häiriö	Mahdollinen syy	Toimi näin
Ruohoa jää nurmikolle tai ruohonkokooja ei täyty.	Ruoho liian kosteaa.	Odota, kunnes nurmikko on kuivunut.
	Heittoputki tukossa.	Sammuta moottori, poista tukkeuma.
	Terät ovat tylsiä.	Vaihda terä tai jätä se teroitettavaksi (huoltokorjaamo).
	Riittämätön moottorinteho.	Leikkaa nurmikko useammin. Säädä leikkuukorkeus suuremmaksi.
	Ruohonkokooja täynnä.	Sammuta moottori, tyhjennä ruohonkokooja.
	Ruohonkokooja likainen.	Sammuta moottori, puhdista ruohonkokoojan ilmankiertoaukot.
Pyöräveto ei toimi.	Kiilahihna tai vaihteisto rikki.	Jätä vialliset osat huoltokorjaamon vaihdettavaksi.
	Vaijeri poikki.	Jätä vialliset osat huoltokorjaamon vaihdettavaksi.

Not for Reproduction

## Índice

Para sua segurança . . . . .	112
Montagem . . . . .	114
Operação . . . . .	114
Bons conselhos para a conservação da relva . . . . .	118
Transporte . . . . .	119
Manutenção/Limpeza . . . . .	119
Paragem por período de tempo prolongado . . . . .	120
Garantia . . . . .	121
Informação sobre o motor . . . . .	120
Detetar e reparar anomalias . . . . .	121

## Indicações na placa de características

Estas informações são muito importantes na posterior identificação, para a encomenda de peças de reposição e para a Assistência Técnica. A placa de características encontra-se na proximidade do motor. Anote todas as indicações da placa de características do seu aparelho, no quadro indicado a seguir.

Na Declaração de Conformidade CE anexa, que é parte integrante deste manual de instruções, encontra estas e outras indicações sobre o aparelho.

## Apresentação gráfica



Desdobrar as páginas das imagens no início das Instruções de Serviço. Nestas Instruções de Serviço são descritos diferentes modelos. As apresentações gráficas podem divergir, em alguns detalhes, do aparelho adquirido.

## Para sua segurança

### Utilização correta do aparelho

Este aparelho destina-se, exclusivamente

- para utilização de acordo com as descrições e indicações sobre segurança, referidas nestas Instruções de Serviço;
- para cortar superfícies relvadas do jardim da residência e de tempos livres.

Qualquer outra utilização não é considerada correta. A utilização incorreta tem como consequência a perda da garantia e a recusa de qualquer tipo de responsabilidade por parte do fabricante. O utilizador é responsável por todos os danos causados a terceiros e suas propriedades.

Alterações arbitrárias no aparelho excluem qualquer responsabilidade do fabricante pelos danos daí resultantes.

### Só para aparelhos com dispositivo de arranque elétrico:

O carregador incluído no fornecimento destina-se, exclusivamente, a carregar a bateria utilizada no aparelho. A bateria só pode ser carregada neste carregador.

### Observar as instruções de segurança e de operação

Como utilizador deste aparelho, leia atentamente estas instruções de serviço, antes da primeira utilização. Proceda em conformidade e guarde as Instruções de Serviço em local seguro para posterior consulta. Nunca permita que crianças ou outras pessoas que não conheçam estas instruções de serviço utilizem o aparelho.

Todas as pessoas envolvidas na colocação em funcionamento, operação e manutenção do aparelho devem possuir a qualificação necessária.

Em caso de mudança de proprietário, estas Instruções de Serviço devem ser-lhe entregues conjuntamente com o aparelho.

## Instruções gerais de segurança

Neste capítulo encontram-se as instruções gerais de segurança. As instruções de aviso que se referem especialmente às peças individuais do aparelho, ao funcionamento ou às atividades encontram-se na respetiva passagem destas instruções.

### Antes de trabalhar com o aparelho

As pessoas que usam o aparelho não podem estar sob a influência de estupefacientes, tais como, p. ex., álcool, drogas ou medicamentos.

A menores de 16 anos está interdita a utilização do aparelho, assim como a execução de qualquer outro tipo de trabalhos no mesmo, como, p. ex., proceder à manutenção, limpar, regular – disposições locais podem determinar a idade mínima do utilizador.

Não utilize o aparelho se não possuir formação adequada ou se estiver cansado ou adoentado.

Este aparelho não se destina à utilização por pessoas (crianças incluídas) com capacidades físicas, sensoriais ou psíquicas limitadas ou com falta de

experiência e/ou de conhecimentos, a menos que sejam vigiadas por uma pessoa responsável pela sua segurança ou que tenham recebido instruções desta pessoa de como o aparelho deve ser utilizado.

As crianças devem ser vigiadas, para se garantir que elas não brinquem com o aparelho.

Antes de iniciar o trabalho, familiarize-se com todos os dispositivos e elementos de operação bem como as respetivas funções.

Guarde o combustível unicamente nos recipientes expressamente previstos para tal fim e nunca perto de fontes de calor (p. ex. fogões ou reservatórios de água quente). Abasteça o aparelho apenas ao ar livre.



Nunca abasteça o aparelho com o motor a funcionar ou quente.

Substitua escapes, depósitos ou tampas danificadas.

Verifique antes da utilização,

- se o dispositivo de captação de relva funciona e se a aba de expulsão se fecha corretamente. Componentes danificados, desgastados ou em falta, têm que ser substituídos imediatamente.
- se as ferramentas de corte, pinos de fixação e a unidade de corte integral estão gastos ou danificados. Peças desgastadas ou danificadas têm que ser imediatamente substituídos, em conjuntos completos, para se evitarem desequilíbrios.

As peças de reposição e acessórios têm de cumprir os requisitos especificados pelo fabricante.

Por isso, utilize exclusivamente peças de reposição e acessórios originais ou as peças de reposição e os acessórios autorizados pelo fabricante.

A utilização de peças de reposição e acessórios não aprovados pelo fabricante pode comportar um risco significativo para a segurança.

As reparações devem ser efetuadas, exclusivamente, por um técnico devidamente qualificado ou por uma oficina especializada. Providencie a execução de todos os trabalhos de manutenção nos prazos devidos para manter as condições seguras de funcionamento do aparelho.

### **Durante o trabalho com o aparelho**

Ao executar trabalhos com ou no aparelho terá que vestir roupa de trabalho correspondente, como p. ex.:

- calçado de segurança,
- calça comprida,
- roupa justa,
- proteção auditiva,
- óculos de proteção.

O uso de equipamento de proteção pessoal reduz o risco de ferimento.

Evite usar vestuário solto ou vestuário com cordas ou cintos pendentes. Trabalhar sem proteção auditiva pode provocar perda de audição. Mesmo se utilizar proteção auditiva, faça pausas frequentes para preservar a audição.

Todos os dispositivos de segurança têm que ser aplicados no aparelho completos e em perfeito estado de funcionamento. Não efetuar quaisquer alterações nos dispositivos de segurança. Use o aparelho somente no estado técnico prescrito e entregue pelo fabricante.

Nunca altere as regulações do motor efetuadas de fábrica.

Evite chamas diretas, produção de faíscas e não fume.

#### **Notas relativas a vibrações:**

O efeito das vibrações pode afetar os nervos e causar perturbações na circulação sanguínea das mãos e braços.

- Se trabalhar em ambientes frios use vestuário quente e mantenha as mãos quentes e secas.
- Faça intervalos.
- Se verificar que a pele dos seus dedos ou das suas mãos fica dormente, com formigueiro, dor ou branca, suspenda o trabalho com a máquina e, se necessário, consulte um médico.

### **Antes de executar qualquer trabalho neste aparelho**

Para proteção contra ferimentos, antes de qualquer trabalho (p. ex., trabalhos de manutenção e de afinação) e transporte (p. ex. levantar ou transportar) neste aparelho

- desligar o motor,
- retirar a chave da ignição (se existente),
- esperar até todos os componentes móveis estarem completamente parados e o motor ter arrefecido,
- desligar o terminal da vela do motor, para evitar um arranque involuntário do motor,
- ter em atenção as instruções de segurança adicionais referidas no manual do motor.

### **Depois do trabalho com o aparelho**

Nunca abandone o aparelho sem antes desligar o motor – e se existente – retirar a chave da ignição.

### **Dispositivos de segurança**

Fig. 1



#### **Perigo**

*Nunca utilize um aparelho com dispositivos de segurança danificados ou em falta.*

### **Estribo de segurança (1)**

O estribo de segurança serve para a sua segurança, para parar o motor e a ferramenta de corte em caso de emergência.

Nunca se deve tentar alterar a sua função.

### **Aba de expulsão (2) ou proteção contra impactos (3)**

A aba de expulsão/proteção contra impactos protege-o contra ferimentos através do mecanismo de corte ou objetos sólidos projetados. O aparelho só pode funcionar com a aba de expulsão ou proteção contra choques instalada.

## Símbolos no aparelho

No aparelho encontram-se diversos símbolos autocolantes. Os símbolos têm os seguintes significados:



Atenção! Antes da colocação em funcionamento, ler as Instruções de Serviço!



Manter terceiros afastados da zona de perigo!



Desligar o motor e retirar a chave da ignição, antes de qualquer intervenção no aparelho e antes de o abandonar. Para mais informações, consulte o capítulo «Para sua segurança».



Antes da execução de trabalhos nas ferramentas de corte, desligar o terminal da vela de ignição!



Manter os dedos e os pés afastados das ferramentas de corte! Antes da execução de trabalhos de ajuste ou limpeza do aparelho ou antes de o verificar, desligar o aparelho da corrente e desligar o terminal da vela de ignição.

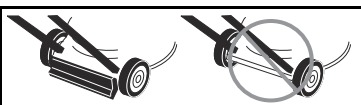

Perigo de ferimentos – trabalhar só com a proteção contra impactos instalada.

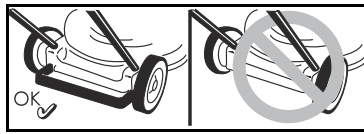

Perigo de ferimentos – trabalhar só com a haste traseira instalada.

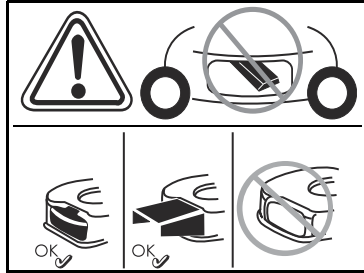

Perigo de ferimentos – trabalhar só com o dispositivo de expulsão instalado.

Mantenha estes símbolos no aparelho sempre em estado legível.

Substitua símbolos danificados ou ilegíveis.

## Símbolos nas instruções de serviço

Nestas instruções são utilizados símbolos que indicam perigos ou assinalam indicações importantes. A seguir a explicação dos símbolos:

### ⚠ Perigo

Chama a sua atenção para perigos que estão relacionados com a atividade descrita e na qual existe perigo para pessoas.

### ⚠ Atenção

Chama a sua atenção para perigos que estão relacionados com a atividade descrita e que podem causar danos no aparelho.

### i Indicação

Assinala informações e recomendações de utilização importantes.

## Montagem

A montagem do aparelho é ilustrada em imagens num suplemento em separado.

**i Indicação sobre reciclagem**  
Restos de embalagens, aparelhos antigos etc., devem ser reciclados em conformidade com as normas locais em vigor.

## Operação

**Respeitar também as instruções constantes no manual do motor.**

### ⚠ Perigo

#### Acidente

– Pessoas, especialmente crianças ou animais nunca devem estar nas proximidades do aparelho durante a operação de corte. Perigo de ferimentos devido a pedras ou outros objetos projetados.

#### Queda

- Conduza o aparelho só passo a passo.
- Seja particularmente cuidadoso, quando cortar relva em marcha atrás e puxar o aparelho na sua direção.
- Ao cortar relva em terrenos íngremes, o aparelho pode tombar e você pode ferir-se. Corte a relva na transversal em relação ao declive e nunca para baixo e para cima. Não corte relva em terrenos com uma inclinação superior a 20 %.
- Seja particularmente cuidadoso ao alterar a direção de marcha e mantenha sempre um posicionamento correto.
- Existe o perigo de ferimentos ao cortar relva em áreas limítrofes. Cortar relva próximo de bordos, cantos, ou inclinações acentuadas é perigoso. Ao cortar relva, mantenha a distância de segurança.
- Ao cortar relva molhada, o aparelho pode escorregar devido à aderência reduzida e provocar a sua queda. Corte só quando a relva estiver seca.
- Trabalhe apenas à luz do dia ou com boa iluminação artificial.

**Lesão**

- A distância de segurança, dada pela barra de guia em relação à ferramenta em movimento, deve ser sempre respeitada.
- Durante o funcionamento, a zona de trabalho do operador é por trás da barra de guia.
- Nunca coloque as mãos ou pés em ou por baixo de peças em rotação.
- Não utilize o aparelho em condições atmosféricas desfavoráveis, como p. ex., iminência de chuva ou trovoadas.
- Pare o motor e espere que a ferramenta de corte tenha parado completamente:
  - antes de inclinar o aparelho,
  - para transporte sobre outras zonas que não sejam relvadas.
- desligar o motor e, para evitar que este arranque inadvertidamente: Retirar a chave da ignição (caso existente), deixar o motor arrefecer e remover o cachimbo da vela,
  - antes de eliminar entupimentos e bloqueios no escape,
  - antes de controlar, limpar ou regular a cortadora de relva ou, ainda, antes de executar trabalhos no aparelho,
  - se um corpo estranho for encontrado. Verifique se o aparelho ficou danificado e no caso de danos consulte uma oficina especializada
  - caso o aparelho comece a ter fortes vibrações inusitadas. Verifique o aparelho imediatamente.
- Nunca levante nem transporte um aparelho com o motor em funcionamento.
- Examine o terreno em que o aparelho será utilizado e remova todos os objetos que possam ser captados e projetados.

- Se um corpo estranho (p. ex., pedra) for apanhado pela ferramenta de corte ou caso o aparelho comece a vibrar de forma anómala: Desligar o motor imediatamente. Antes de voltar a utilizar, o aparelho deve ser examinado a nível de danos por uma oficina especializada.

– Ao cortar relva com uma foice, nunca se coloque diante das aberturas de expulsão da relva.

Aparelho com dispositivo de captação de relva:

- Ao desmontar o dispositivo de captação de relva, V. ou outra pessoa podem sofrer ferimentos provocados pela relva cortada ou por objetos estranhos. Nunca esvazie o captador de relvas com o motor a funcionar. Desligue o aparelho.

**Perigo de asfixia por monóxido de carbono.**

Deixe o motor de combustão trabalhar apenas ao livre.

**Perigo de explosão e de incêndio**

- Os vapores de gasolina são explosivos e a gasolina é altamente inflamável.
- Coloque combustível no depósito antes de ligar o motor. Mantenha o depósito fechado com o motor a trabalhar ou ainda quente.
- Volte a colocar combustível no depósito apenas com o motor desligado e depois de ter arrefecido. Evite chamas diretas, produção de faíscas e não fume. Abasteça o aparelho apenas ao ar livre.
- Caso o combustível tenha transbordado, não ligue o motor. Afaste o aparelho da área contaminada com combustível e aguarde até que os vapores de combustível se tenham dissipado.
- Para evitar perigo de incêndio, mantenha os seguintes componentes limpos de relva ou de óleo derramado:
  - Motor
  - Escape
  - Baterias/pilhas
  - Depósito da gasolina.

**Perigo de tropeçar**

- Conduza o aparelho só passo a passo.

 **Atenção****Danos no aparelho**

- Pedras, hastes projetadas ou objetos semelhantes podem provocar danos no aparelho ou no modo de funcionamento. Retire os objetos rígidos que se encontram na área de trabalho antes cada utilização do aparelho.
- Opere o aparelho somente em estado perfeito. Antes de qualquer operação, efetue sempre uma inspeção visual. Verifique, especialmente, os dispositivos de segurança, os elementos de comando e as uniões roscadas quanto a danos e fixação correta. Substitua as peças danificadas antes de utilizar o aparelho.

 **Horários de funcionamento**

Siga as regulamentações nacionais/municipais relativamente aos horários de funcionamento (se necessário, informe-se junto dos serviços competentes).

 **Indicações de posição**

No caso de indicações sobre posicionamento no aparelho (p. ex., esquerda, direita), partir, sempre, da barra de guia no sentido de trabalho do aparelho.

**Antes da primeira colocação em funcionamento****Colocar óleo no motor** **Atenção**

Por razões de transporte, o aparelho é fornecido sem óleo no motor.

- Por isso, antes da primeira colocação em funcionamento, colocar óleo no motor, ver manual do motor.

**Carregar a bateria**

(Aparelho com arranque elétrico)

**⚠ Perigo de corrosão/ envenenamento**

*Em situações extremas, tem que se contar com a saída de líquidos ou gases.*

*Consoante o modelo, a bateria encontra-se no painel de instrumentos, na barra superior (fig. 2a) ou na plataforma de corte (fig. 2b/c).*

**⚠ Perigo de choque elétrico**

*Antes de qualquer utilização, verificar o carregador relativamente a danos exteriores. Nunca utilizar um carregador danificado.*

**⚠ Atenção**

- *Certifique-se de que a rede corresponde às indicações da placa de características do carregador e que pode funcionar com 220–230 V e 50 Hz.*
- *Proteger o carregador de humidade, chuva, neve ou gelo.*
- *Carregar a bateria apenas em recintos em ventilados e secos. Não ultrapassar o tempo máximo de carga de 12 horas.*
- *Desligar o carregador da rede e do aparelho antes da colocação em funcionamento.*

Fig. 2

- *Antes da primeira utilização do aparelho, deixar a bateria carregar, pelo menos, durante 10 horas. Utilizar somente o carregador incluído no fornecimento.*

**i Indicação**

Desligar o carregador pela ordem inversa.

**i Indicação sobre reciclagem para o carregador**

O carregador obedece às normas sobre reciclagem para aparelhos elétricos. Observar as normas locais.

**Trabalhos de ajuste antes de qualquer operação****⚠ Perigo de ferimentos**

*Antes de executar qualquer trabalho neste aparelho*

- *Desligar o motor,*
- *Retirar a chave da ignição (se existente),*
- *Aguardar até que todas as peças móveis tenham alcançado a imobilização total; o motor tem de estar frio,*
- *Desligar o terminal da vela de ignição no motor, para evitar um arranque involuntário do motor.*

**Enganchar o captador de relva**

(só em aparelhos com dispositivo de captação de relva)

Fig. 11

- *Levantar a tampa do ejetor e enganchar o captador de relvas.*

**Regular a altura de corte****⚠ Atenção**

*Num terreno que não seja plano, regular a altura de corte de modo que a lâmina nunca entre em contacto com a terra.*

Fig. 3

Regular a altura de corte da relva conforme pretendido. Possibilidade de regulação (conforme o modelo) cerca de 3 cm até ao máximo de 9 cm.

**i Indicação**

Nos aparelhos com ajuste individual das rodas, regular todas as rodas para a mesma altura.

Modelo A

- *Fixar as rodas na posição pretendida.*

Modelo B

- *Puxar a patilha e engatar na posição pretendida.*

Modelo C

- *Deslocar a alavanca do ajuste central de altura para a frente ou para trás e engatar na posição pretendida.*

**Bloquear as rodas da frente**

(só aparelhos com rodas da frente bloqueáveis)

Fig. 4

Bloquear as rodas para avançar a direito – colocar as rodas para a frente e o arco no furo grande. Rodas com movimentação livre – arco no furo pequeno.

**Abastecer combustível e verificar o nível de óleo**

- *Encher o depósito com gasolina sem chumbo (ver manual do motor).*
- *Atestar o depósito de combustível, no máximo, até 2 cm abaixo do bordo inferior da tubuladura de enchimento.*
- *Fechar bem o depósito de combustível.*
- *Verificar o nível do óleo e, se necessário, atestar até ao nível (ver manual do motor).*

**Arrancar o motor**

Fig. 5

**⚠ Perigo**

*Para proteção contra ferimentos,*

- *não colocar o motor em funcionamento, se estiver em frente do dispositivo de expulsão;*
- *manter as mãos e os pés afastados do mecanismo de corte;*
- *nunca coloque as mãos, os pés ou outras partes do corpo próximo de peças em rotação. Mantenha-se, sempre, afastado do dispositivo de expulsão; Antes de colocar o motor em funcionamento, desengate todas as ferramentas de corte e a tração da cortadora de relva. Não inclinar o aparelho ao ser colocado em funcionamento. Colocar o aparelho numa superfície plana, se possível, com pouca relva ou relva curta.*

**i** **Indicações sobre o motor**



Ter em atenção as informações no manual do motor.

- Alguns modelos não têm acelerador, a rotação é automaticamente ajustada. O motor funciona sempre com a rotação ideal.
- Mesmo com um motor quente, pode ser, eventualmente, necessário acionar o «Choke» (estrangulador) ou o «Primer» (primário).
- Alguns modelos não têm «Choke» (estrangulador) nem «Primer». O motor ajusta-se automaticamente à operação de arranque respetiva.

**Com o motor frio:**

- Abrir a torneira da gasolina (se existente).

Aparelhos com «Choke» (estrangulador) :

- Colocar a alavanca «Choke» na posição  ou puxar a alavanca de «Choke» para fora e colocar a alavanca do acelerador (se existente) na posição /max – fig. 5A.

ou

- Colocar a alavanca de acelerador na posição  – fig. 5A.

Aparelhos com «Primer» (primário) :

- Pressionar fortemente 1–5x o primário e colocar a alavanca do acelerador (se existente) na posição /max – fig. 5B.

**Com o motor quente:**

- Abrir a torneira da gasolina (se existente).
- Colocar a alavanca do acelerador (se existente) na posição /max – fig. 5B.

**Aparelhos sem arranque elétrico:**

Fig. 5C

- Posicionando-se por trás do aparelho - premir e manter premida a haste de segurança.
- Puxar o punho do cabo de arranque, lentamente até sentir resistência, depois puxar com força e rapidez até ao fim do curso do cabo. Não deixar o punho do cabo de arranque regressar com muita rapidez à posição inicial, mas sim fazer com que o mesmo retorne lentamente essa posição.

**Aparelhos com arranque elétrico:**



Fig. 5D

- Desligar o carregador da eletricidade e do aparelho.
- Posicionando-se por trás do aparelho - premir e manter premida a haste de segurança.
- Acionar a chave da ignição na longarina de guia até o motor arrancar (a tentativa de arranque pode demorar, no máximo, 5 segundos e deve-se aguardar, 60 segundos até à próxima tentativa).

**i** **Indicação:**

Em aparelhos com arranque elétrico o motor (dependendo do modelo), pode, também, ser manualmente colocado em funcionamento com o cabo de arranque.

**Quando o motor estiver a trabalhar:**

- Depois do arranque do motor (dependendo do modelo):
  - colocar o «Choke» (se existente) na posição inicial,
  - deslocar a alavanca do acelerador (se existente) entre /max. e /min., para deixar aquecer o motor por breves instantes.
- Para cortar relva, colocar a alavanca do acelerador (se existente) em aceleração máxima.

**i** **Indicação**

Mais informações sobre a operação do motor podem ser obtidas no Manual do Motor.

**Parar o motor**

Fig. 7

- Colocar a alavanca do acelerador (caso exista) na posição /min.
- Libertar a haste de segurança. O motor e a ferramenta de corte param passado pouco tempo.

**Trabalhar com o aparelho Ligar/desligar o acionamento das rodas**

(só nos aparelhos com acionamento das rodas)

Fig. 6A, B, C

**Ligar o acionamento das rodas**

- Puxar e manter presa a alavanca/haste.

**Desligar o acionamento das rodas**

- Libertar a alavanca/haste.

**i** **Nota relativa a aparelhos conforme a fig. 6C**

Para ligar/desligar, é possível usar tanto a alavanca esquerda como a direita ou ambas as alavancas em conjunto.

**i** **Indicação**

Por motivos de construção é possível que, ao puxar o aparelho, as rodas traseiras apresentem uma maior resistência. Isto não se trata de uma falha do aparelho, mas sim de um comportamento devido a questões técnicas.

Solução (conforme o modelo):

Solução: Primeiro, deslocar um pouco o aparelho para a frente sem empurrar o arco de acionamento e, em seguida, deslocá-lo para trás.

**Alterar a velocidade do acionamento das rodas**

(conforme o modelo)

**⚠ Atenção****Danos no aparelho**

*Efetuar a regulação só com o motor em funcionamento.*

Fig. 6D, E





- Com a alavanca pequena, selecionar a velocidade entre as várias possíveis (1/min./ e 4/máx./.

Fig. 6F, G

- Com a alavanca, selecionar a velocidade (1/min./ e 4/máx./.

**i** **Indicação**

Por questões técnicas, poderá ser difícil mudar a velocidade com o aparelho parado.

Solução: Puxar o arco de acionamento e selecionar o nível de velocidade.

**Tirar e esvaziar o capturador de relvas**

(em aparelhos com dispositivo de captação de relva)

Fig. 11

Se a relva cortada ficar no solo ou se a indicação de nível de enchimento (opcional, fig. 12) indicar que o cesto está cheio:

- Libertar a haste de segurança e aguardar até que o motor pare completamente.
- Levantar a tampa do ejetor e desenganchar o capturador de relvas.
- Esvaziar o dispositivo de captação de relva.

**Trabalhar sem capturador de relvas**

Se você retirar o capturador de relvas, a tampa do ejetor fecha para baixo. Ao trabalhar sem o dispositivo de captação de relva, esta é directamente projetada para baixo.

**Preparar o aparelho para a aplicação da mistura para proteção de raízes**

(em aparelhos com acessório opcional para aplicação da mistura para proteção de raízes)

**Aparelhos com expulsão traseira:**

Fig. 8A

- Levantar a aba de expulsão.
- Retirar o dispositivo de captação de relva.
- Aplicar o calço para aplicação da mistura para proteção de raízes (conforme o modelo)
- Baixar a aba de expulsão.

**i** **Indicação**

Modelos com função de aplicação da mistura para proteção de raízes integrada não necessitam do calço separado para aplicação da mistura – esta função é assumida por uma aba traseira de formato especial (Fig. 8B).

**Aparelhos com expulsão lateral:**

Fig. 9

- Montar a proteção contra impactos/fecho do acessório para aplicação da mistura para proteção de raízes em vez da expulsão lateral (fig. 9A)

ou

- Retirar a expulsão lateral – a proteção contra impactos/fecho do acessório para aplicação da mistura fecha automaticamente (fig. 9B).

**Transformar o aparelho para a expulsão lateral da relva**

(conforme o modelo)

- Se existente: Retirar o dispositivo de captação de relva e esvaziar a aba de expulsão traseira.
- Elevar a proteção contra impactos/fecho do acessório para aplicação da mistura para proteção de raízes e montar a expulsão lateral (fig. 9C).

**Depois de terminar o trabalho**

- Retirar a chave da ignição (se existente).
  - Esperar até todos os componentes móveis estarem completamente parados e o motor ter arrefecido.
  - Fechar a torneira da gasolina (se existente – ver o manual do motor).
  - Desligar o terminal da vela de ignição.
  - Esvaziar o dispositivo de captação de relva.
- Aparelhos com arranque elétrico:
- Carregar a bateria durante 10 horas.

**i** **Indicação**

Só arrumar o aparelho em recintos fechados quando o motor estiver frio.

**Bons conselhos para a conservação da relva**

Alguns conselhos para a sua relva crescer sadia e uniforme.

**Cortar relva**

O relvado é composto por vários tipos de gramíneas. Quando corta a relva com frequência, crescem intensivamente gramíneas que enraízam fortemente e formam um céspede firme. Se cortar a relva raramente desenvolvem-se gramíneas com crescimento alto intenso e outras ervas bravas (p. ex., trevo, margaridas). A altura normal de um relvado é de aprox. 4–5 cm. Deve-se cortar apenas  $\frac{1}{3}$  da altura total; portanto, com 7–8 cm cortar à altura normal. Se possível, não cortar a relva mais curta que 4 cm, caso contrário, o céspede será danificado em caso de estiagem. Cortar relva alta (p. ex. depois das férias) por etapas à altura normal. Ao cortar a relva, fazer sempre uma ligeira sobreposição das faixas de corte.

**Cobertura do solo com substâncias orgânicas (com acessórios)**

A relva é cortada em pequenos pedaços (aprox. 1 cm) que ficam no solo. Na relva são conservados muitos nutrientes.

Para obter um ótimo resultado, a relva tem de ser mantida sempre curta, veja o parágrafo «Cortar relvas». Para a cobertura do solo com substâncias orgânicas, respeitar as instruções seguintes:

- Não cortar relva molhada.
- Nunca cortar mais que 2 cm do comprimento total da relva.
- Conduzir devagar.
- Utilizar a rotação máxima do motor.
- Limpar regularmente o mecanismo de corte.

## Transporte

### Em distâncias curtas, manualmente

#### Perigo

*O mecanismo de corte em rotação pode captar e projetar objetos, causando danos.*

*Para movimentar o aparelho sobre outras superfícies não relvadas, desligar, primeiro, o motor.*

### Com um veículo

#### Perigo

*Antes de qualquer transporte, parar o motor e deixar arrefecer. Retirar o cachimbo da vela.*

*Não transporte o aparelho em posição inclinada.*

*No caso de transportar o aparelho sobre ou dentro dum veículo, segure-o suficientemente para não se deslocar involuntariamente.*

*Transportar o aparelho somente com o depósito de combustível vazio. A tampa do depósito tem que estar bem apertada.*

### Aparelhos com longarina articulável:

Fig. 10

- Para fácil arrumação, dobrar a longarina da direção.

## Manutenção/Limpeza

#### Perigo

*Para proteção contra ferimentos antes de todos os trabalhos no aparelho*

- desligar o motor,
- Fechar a torneira da gasolina (se existente – ver o manual do motor),
- esperar até todos os componentes móveis estarem completamente parados e o motor ter arrefecido,
- desligar o terminal da vela do motor, para evitar um arranque involuntário do motor,
- ter em atenção as instruções de segurança adicionais referidas no manual do motor.

#### Perigo

*Para proteção contra ferimentos através do mecanismo de corte, todas as intervenções, como substituição ou afiar a lâmina de corte, devem ser executadas por uma oficina especializada (são necessárias ferramentas especiais).*

#### Atenção

*Inclinar sempre o aparelho, de forma que a vela de ignição fique voltada para cima, para que não ocorram danos no motor devido a combustível ou óleo.*

#### Indicação

O cuidado regular assegura uma vida útil longa e um funcionamento sem anomalias. Uma manutenção insuficiente do seu aparelho pode causar deficiências relevantes para a segurança.

### Manutenção

#### Atenção

*Respeite as normas de manutenção no Manual do motor. No final da temporada, submeta o aparelho a uma inspeção e manutenção por uma oficina especializada.*

*Qualquer reparação e também a substituição de baterias ou fusíveis defeituosos apenas deverá ser mandada realizar numa oficina especializada.*

#### Atenção

#### **Perigo para o ambiente devido ao óleo para motores**

*Entregue o óleo usado resultante da troca de óleo a um posto coletor de óleo usado ou a uma entidade especializada na sua reciclagem.*

#### Perigo para o meio ambiente devido às baterias/pilhas.

*Baterias/pilhas usadas não são lixo doméstico. Entregue as baterias/pilhas usadas no seu Agente ou numa estação de reciclagem. Retire as baterias/pilhas, antes de enviar o aparelho para a sucata.*

#### Indicação

Respeitar os intervalos de controlo e manutenção indicados no manual do motor.

Conforme o modelo, o seu aparelho está equipado com uma indicação eletrónica de manutenção (Fig. 13). Respeitar as indicações de manutenção correspondentes, para além das indicações de manutenção escritas. Utilização, bem como outras informações podem ser obtidas nas Instruções de Serviço separadas, que acompanham a indicação sobre manutenção.

### Antes de qualquer utilização

- Verifique o nível do óleo e, se for necessário, corrija-o.
- Verifique a fixação das uniões roscadas e, se for necessário, aperte-as.
- Verifique os dispositivos de segurança.

### Controlar o ponto da embraiagem:

(só nos aparelhos com acionamento das rodas)

- Com o motor em funcionamento e o acionamento das rodas desligado, o aparelho não se pode deslocar em frente.
- Com o motor em funcionamento e o acionamento das rodas ligado, o aparelho deve deslocar-se em frente.

Fig. 15

- Caso necessário, afinar o ponto de embraiagem com a ferramenta de serrilha/porca de fixação na alavanca de acionamento das rodas (dependendo do modelo, na parte inferior da consola de comando) ou cabo Bowden.

#### Indicação

Em alguns modelos não há possibilidade de ajuste.

### Depois das primeiras 2–5 horas de funcionamento

- Mudar o óleo, ver o manual do motor anexo.

### Após cada corte de relva ou a cada 8 semanas

(só para aparelhos com arranque elétrico)

- Carregar a bateria durante 10 horas.

## Uma vez por temporada

- Mudar o óleo, ver o manual do motor anexo.
- Lubrificar os pontos articulados e a mola de torção na aba de expulsão.
- No final da temporada, submeta o aparelho a uma inspeção e manutenção por uma oficina especializada.

## Limpeza

### **Atenção**

*Limpe o aparelho após cada funcionamento. Um aparelho sujo causa danos ao material e ao funcionamento.*

*Para limpeza do aparelho nunca utilizar aparelhos de limpeza a alta pressão.*

### Limpar o captador de relvas

(só em aparelhos com dispositivo de captação de relva)

O mais simples é a limpeza imediata após cortar a relva.

- Tirar e limpar o captador de relvas.
- O dispositivo de captação de relva pode ser limpo com um forte jato de água (mangueira de jardim).
- Deixar o captador de relva secar completamente antes de reutilizá-lo.

### Limpar a cortadora de relva

### **Perigo**

*Você pode ferir-se ao trabalhar no mecanismo de corte. Use luvas de trabalho para a sua proteção.*

### **Atenção**

*Inclinar sempre o aparelho, de forma que a vela de ignição fique voltada para cima, para que não ocorram danos no motor devido a combustível ou óleo.*

*Não pulverizar o aparelho com água, caso contrário, os componentes elétricos podem ser danificados.*

Limpe o aparelho, se possível, sempre imediatamente após cortar a relva.

### Aparelhos sem sistema de lavagem da plataforma:

- Limpar o compartimento de corte e a tampa do ejetor com uma escova, vassourinha ou trapo.
- Colocar o aparelho sobre as rodas e limpar todos os resíduos visíveis de relva e sujeira.

### Aparelhos com sistema de lavagem da plataforma:

Fig. 14

As cortadoras de relva com sistema de lavagem da plataforma estão equipadas com uma conexão de água. Isso permite limpar restos de relva da parte inferior da plataforma de corte e impedir depósitos de químicos corrosivos.

Depois de cortar a relva, proceder do seguinte modo:

- Colocar o aparelho sobre uma superfície plana, livre de cascalho, pedras, etc.

### **Indicação**

A caixa de expulsão não pode estar virada contra casas, garagens e semelhantes.

- Montar um adaptador de mangueira comum (como opção no volume de fornecimento) numa mangueira de água e ligar à conexão de água da plataforma de corte.
- Abrir a água.
- Arrancar o motor e deixar funcionar alguns minutos.
- Parar o motor e retirar a mangueira da água do aparelho.

Depois de terminada a operação de limpeza:

- Arrancar o motor e deixar funcionar alguns minutos para secar a parte inferior da plataforma de corte.
- Parar o motor.

## Paragem por período de tempo prolongado

### **Perigo**

*Perigo de explosão e de incêndio. Nunca guarde o aparelho com combustível (gasolina) no depósito em locais onde os vapores do combustível possam entrar em contacto com chamas livres ou chispas.*

### **Atenção**

*Danos de material no aparelho. Armazene o aparelho (com o motor frio) somente em recintos limpos e secos. Proteja o aparelho contra ferrugem quando for armazenado por período de tempo prolongado, p. ex., no inverno.*

Após a temporada ou quando o aparelho não for utilizado por um período superior a um mês:

- Despejar o combustível para um recipiente adequado e colocar o motor fora de serviço conforme descrito no manual do motor.

### **Atenção**

*Despejar o combustível somente ao ar livre.*

- Limpar o aparelho e o dispositivo de captação de relva.
- Limpar com um pano embebido em óleo (óleo isento de resina) ou pulverizar com óleo todas as peças metálicas para proteção contra ferrugem.
- Carregar a bateria (se existente).

## Garantia

Em cada país regem as condições de garantia dadas pela nossa companhia distribuidora ou importador competente. Eliminamos gratuitamente quaisquer avarias no seu aparelho, no âmbito da garantia, desde que a causa seja devida a defeitos de material ou de fabrico. Em caso de acionamento da garantia, dirija-se ao seu revendedor ou ao nosso representante mais próximo.



**Informação sobre o motor**

O fabricante do motor é responsável por todos os problemas do mesmo, relativamente a potência, medição da potência, dados técnicos, garantia e assistência técnica. Para mais informações, consulte o manual do proprietário/utilizador, fornecido pelo fabricante do motor.

**Detetar e reparar anomalias**

As anomalias no funcionamento da sua cortadora de relva têm na maioria das vezes causas simples que devia conhecer e que, em parte, poderá eliminar. Em caso de dúvidas, o seu revendedor estará ao seu dispor para o auxiliar.

<b>Problema</b>	<b>Causa(s) possível(eis)</b>	<b>Solução</b>	
Não é possível puxar o cabo de arranque.	Haste de segurança não acionada.	Pressionar a haste de segurança contra a longarina superior.	
	Lâmina bloqueada.	Desligar o terminal da vela de ignição e eliminar o bloqueio.	
	Motor com defeito.	Recorrer a uma oficina especializada.	
O motor não arranca.	A alavanca de acelerador não está bem posicionada.	Colocar a alavanca do acelerador na posição   \   ou no estrangulador (com o motor frio). Colocar a alavanca de acelerador na posição ↻ / máx. ou em START (com o motor quente).	
	A cortadora de relva está num local com relva muito alta.	Colocar a cortadora de relva numa superfície com relva mais curta.	
	Depósito sem combustível.	Encher o depósito com combustível novo e limpo.	
	O terminal da vela de ignição não está encaixado.	Encaixar o terminal da vela de ignição.	
	Combustível antigo ou apresenta impurezas.	Substituir por combustível novo.	
	Filtro de ar sujo.	Limpar o filtro de ar.	
	Estrangulador não acionado.	Acionar o estrangulador.	
	Primer não acionado no arranque a frio.	Acionar o primer.	
	– Em aparelhos com arranque eléctrico:	Carregar a bateria	Carregar a bateria com o carregador incluído no fornecimento.
		Cabo danificado.	Verificar, se o cabo eléctrico está em ordem.
Fusível com defeito.		Substituir o fusível com defeito numa oficina especializada.	
Ruído estranho (faz ruído, tilinta, chocalha).	Parafusos, porcas ou outras peças de fixação desapertadas.	Fixar as peças. Se os ruídos persistirem: Recorrer a uma oficina especializada.	

<b>Problema</b>	<b>Causa(s) possível(eis)</b>	<b>Solução</b>
Trepidações, vibrações.	Lâmina solta.	Apertar o parafuso de fixação da lâmina numa oficina especializada.
	Lâmina danificada.	Substituir a lâmina numa oficina especializada.
	A lâmina não está devidamente calibrada.	Substituir ou calibrar a lâmina de corte numa oficina especializada.
	Fixação do motor desapertada.	Fixar o motor numa oficina especializada.
Corte imperfeito ou a rotação diminui.	Relva muito alta.	Regular uma altura de corte mais alta, se necessário, cortar a relva duas vezes.
A relva não é recolhida ou o dispositivo de captação de relva não enche.	Relva demasiado húmida.	Deixar a relva secar.
	Dispositivo de expulsão obstruído.	Desligar o motor, eliminar obstrução.
	Lâmina romba.	Substituir ou afiar a lâmina numa oficina especializada.
	Potência do motor insuficiente.	Cortar a relva com maior frequência ou seleccionar uma altura de corte maior.
	Dispositivo de captação de relva cheio.	Desligar o motor, esvaziar o dispositivo de captação de relva.
	Dispositivo de captação de relva sujo.	Desligar o motor, limpar as ranhuras de ventilação no dispositivo de captação de relva.
O acionamento das rodas não funciona.	Correia trapezoidal rota ou engrenagem danificada.	Substituir as peças danificadas numa oficina especializada.
	Cabo/Cabo Bowden roto	Substituir as peças danificadas numa oficina especializada.

**Περιεχόμενα**

Για την ασφάλειά σας	123
Συναρμολόγηση	125
Χειρισμός	125
Συμβουλές για τη φροντίδα του γκαζόν	129
Μεταφορά	130
Συντήρηση/Καθαρισμός	130
Μακροχρόνια ακινητοποίηση	131
Εγγύηση	132
Πληροφορίες σχετικά με τον κινητήρα	131
Αναζήτηση και αντιμετώπιση βλαβών	132

**Στοιχεία στην πινακίδα τύπου**

Τα στοιχεία αυτά είναι πολύ σημαντικά για την μετέπειτα ανανώριση κατά την παραγγελία ανταλλακτικών του μηχανήματος και για την υπηρεσία τεχνικής εξυπηρέτησης πελατών. Την πινακίδα τύπου του μηχανήματος θα την βρείτε κοντά στον κινητήρα. Καταχωρήστε όλα τα στοιχεία στην πινακίδα του μηχανήματός σας στο πλαίσιο που ακολουθεί.

Αυτά και άλλα στοιχεία σχετικά με το μηχάνημα θα βρείτε στην ξεχωριστή Δήλωση Πιστότητας CE, η οποία αποτελεί μέρος αυτών των οδηγιών χειρισμού.

**Απεικονίσεις**

Ανοίξτε τις σελίδες με τις εικόνες στην αρχή των οδηγιών χρήσης.

Στις παρουσίες οδηγίες χρήσης περιγράφονται διάφορα μοντέλα. Ο γραφικός παραστάσεις μπορεί να αποκλίνουν στις λεπτομέρειες από το μηχάνημα που αγοράσατε.

**Για την ασφάλειά σας****Σωστή χρησιμοποίηση του μηχανήματος**

Αυτή η συσκευή είναι εγκεκριμένη αποκλειστικά

– σύμφωνα με τις περιγραφές και τις υποδείξεις ασφαλείας που δίδονται στις παρούσες οδηγίες χρήσης.

– για το κούρεμα επιφανειών με γκαζόν σε κήπους κατοικιών και χώρων αναψυχής.

Κάθε άλλη χρήση δεν είναι σύμφωνη με τα προβλεπόμενα. Η μη προβλεπόμενη χρήση έχει ως συνέπεια την παύση ισχύος της εγγύησης και την άρνηση ανάληψης κάθε ευθύνης από την πλευρά του κατασκευαστή. Ο χρήστης ευθύνεται για όλες τις ζημιές, οι οποίες προκαλούνται σε τρίτους και στην παρουσία τους από τη χρήση του μηχανήματος.

Αυθαίρετες αλλαγές στο μηχάνημα αποκλείουν οποιαδήποτε ευθύνη του κατασκευαστή για ζημιές που ενδεχομένως προκύψουν από αυτές.

**Μόνο για μηχανήματα με διάταξη ηλεκτρικής εκκίνησης**

Η συσκευή φόρτισης που παραδίδεται μαζί προορίζεται αποκλειστικά για τη φόρτιση της μπαταρίας που χρησιμοποιείται στο μηχάνημα. Η μπαταρία επιτρέπεται να φορτίζεται μόνο με αυτή τη συσκευή φόρτισης.

**Τηρείτε τις υποδείξεις ασφαλείας και χειρισμού**

Ως χρήστης του μηχανήματος αυτού, διαβάστε καλά αυτές τις οδηγίες χρήσης πριν την πρώτη χρήση.

Τηρήστε τις οδηγίες και φυλάξτε τις για μετέπειτα χρήση. Μην επιτρέπετε ποτέ σε παιδιά ή άλλα πρόσωπα, τα οποία δεν γνωρίζουν τις οδηγίες αυτές, να χρησιμοποιούν το μηχάνημα.

Όλα τα άτομα που ασχολούνται με τη θέση σε λειτουργία, το χειρισμό και τη συντήρηση της συσκευής πρέπει να είναι αναλόγως καταρτισμένα.

Σε περίπτωση αλλαγής ιδιοκτήτη, δίνετε μαζί με το μηχάνημα και τις οδηγίες χρήσης.

**Γενικές υποδείξεις ασφαλείας**

Στην ενότητα αυτή θα βρείτε γενικές υποδείξεις ασφαλείας.

Προειδοποιητικές υποδείξεις, οι οποίες αναφέρονται ειδικά σε επί μέρους τμήματα του μηχανήματος, λειτουργίες και εργασίες, θα βρίσκете στο εκάστοτε κεφάλαιο αυτών των οδηγιών.

**Πριν από την εργασία με το μηχάνημα**

Τα άτομα, τα οποία χρησιμοποιούν το μηχάνημα, δεν επιτρέπεται να βρίσκονται υπό την επήρεια ουσιών, όπως π. χ. αλκοόλ, ναρκωτικών ή φαρμάκων.

Άτομα κάτω των 16 ετών δεν επιτρέπεται να χειρίζονται το μηχάνημα ούτε να εκτελούν λοιπές εργασίες στο μηχάνημα, όπως π.χ. συντήρηση, καθαρισμό, ρύθμιση – οι τοπικές διατάξεις μπορούν να καθορίζουν την ελάχιστη ηλικία του χρήστη.

Μη χρησιμοποιείτε τη συσκευή χωρίς επαρκή εκπαίδευση ή σε περίπτωση κόπωσης ή ασθένειας.

Το μηχάνημα αυτό δεν προορίζεται για χρήση από άτομα (συμπεριλαμβανομένων των παιδιών) με περιορισμένες φυσικές, αισθητήριες ή νοητικές ικανότητες ή με έλλειψη πείρας και/ή γνώσεων, εκτός και εάν επιβλέπονται ή έχουν καταποτιστεί σχετικά με τη χρήση του μηχανήματος από άτομο υπεύθυνο για την ασφάλειά τους.

Τα παιδιά θα πρέπει να επιβλέπονται, ώστε να διασφαλίζεται ότι δεν παίζουν με το μηχάνημα.

Πριν την έναρξη της εργασίας, πρέπει να εξοικειωθείτε με όλες τις διατάξεις και τα στοιχεία χειρισμού, καθώς και με τις λειτουργίες τους.

Αποθηκεύετε τα καύσιμα μόνο σε εγκεκριμένα δοχεία και ποτέ κοντά σε πηγές θερμότητας (π. χ. φούρνους ή θερμοσίφωνες). Γεμίστε το μηχάνημα με καύσιμα μόνο στο ύπαιθρο.

Μη γεμίζετε ποτέ το μηχάνημα με καύσιμα, ενόσω ο κινητήρας βρίσκεται σε λειτουργία ή είναι πολύ ζεστός.

Αντικαθιστάτε τη χαλασμένη εξάτμιση, το ρεζερβουάρ ή το καπάκι του.

Ελέγχετε πριν τη χρήση,

- λειτουργεί το σύστημα συλλογής χλόης και αν κλείνει το κλαπέτο εξόδου. Αντικαθιστάτε αμέσως τα κατεστραμμένα, φθαρμένα ή τα εξαρτήματα που λείπουν.
- ο μηχανισμός κοπής, τα μπουζόνια στερέωσης και ολόκληρη η μονάδα κοπής παρουσιάζουν φθορές ή έχουν χαλάσει. Δώστε να σας αντικαταστήσουν σε εξειδικευμένο συνεργείο τα φθαρμένα ή χαλασμένα μέρη μόνον όλα μαζί, για να αποφύγετε τυχόν ανωμαλίες στρη ζυγοστάθμιση.

Τα ανταλλακτικά και τα εξαρτήματα πρέπει να πληρούν τις καθορισμένες από τον κατασκευαστή απαιτήσεις. Γι' αυτό, χρησιμοποιείτε μόνο γνήσια ανταλλακτικά και εξαρτήματα ή εγκεκριμένα από τον κατασκευαστή ανταλλακτικά και εξαρτήματα. Η χρήση μη εγκεκριμένων από τον κατασκευαστή ανταλλακτικών ή εξαρτημάτων μπορεί να συνιστά σημαντικό κίνδυνο για την ασφάλεια. Επισκευές επιτρέπεται να πραγματοποιούνται μόνο από καταρτισμένο και εξειδικευμένο προσωπικό ή σε εξειδικευμένο συνεργείο. Δρομολογείτε πάντοτε όλες τις εργασίες συντήρησης εμπρόθεσμα προκειμένου να διατηρείτε το μηχάνημα σε ασφαλή κατάσταση λειτουργίας.

### Κατά την εργασία με το μηχάνημα

Όταν γίνονται εργασίες με ή στο μηχάνημα πρέπει να φοράτε ανάλογο ρουχισμό εργασίας, όπως για παράδειγμα:

- Υποδήματα ασφαλείας,
- μακριά παντελόνια,
- στενά ρούχα,
- προστασία ακοής,
- Προστατευτικά γυαλιά.

Η χρήση προσωπικού προστατευτικού εξοπλισμού μειώνει τον κίνδυνο τραυματισμών. Αποφεύγετε τη χρήση χαλαρής ενδυμασίας ή ενδυμασίας με αιωρούμενα κορδόνια ή ζώνες. Εργασίες χωρίς ωτοασπίδες μπορεί να οδηγήσουν σε απώλεια της ακοής. Ακόμη και κατά τη χρήση προστασίας της ακοής, κάνετε συχνά διαλείμματα κατά την εργασία, ώστε να προστατεύετε την ακοή. Όλα τα συστήματα ασφαλείας πρέπει να είναι πάντοτε πλήρως και σε άριστη κατάσταση τοποθετημένα στο μηχάνημα.

Στα συστήματα ασφαλείας δεν επιτρέπεται να γίνονται μετατροπές. Λειτουργείτε το μηχάνημα μόνο στην από τον κατασκευαστή προδιαγραμμένη και παραδοθείσα τεχνική κατάσταση.

Μην αλλάζετε ποτέ τις εργοστασιακά προρυθμισμένες ρυθμίσεις του κινητήρα.

Αποφεύγετε τις ανοιχτές εστίες φωτιάς και το σχηματισμό σπινθήρων. Μην καπνίζετε.

**Υποδείξεις σχετικά με τις δονήσεις:**  
Η επίδραση δονήσεων μπορεί να προκαλέσει βλάβες στα νεύρα και ζημιές στην κυκλοφορία του αίματος στα χέρια.

- Κατά τις εργασίες σε κρύο περιβάλλον, φοράτε ζεστά ρούχα και κρατάτε τα χέρια σας ζεστά και στεγνά.
- Κάνετε διαλείμματα.
- Σε περίπτωση που διαπιστώσετε ότι το δέρμα στα δάχτυλα ή στα χέρια σας έχει μουδιάσει, παρουσιάζει φαγούρα, πονάει ή γίνεται λευκό, διακόψτε την εργασία με το μηχάνημα και συμβουλευτείτε, εάν χρειαστεί, έναν γιατρό.

### Πριν από όλες τις εργασίες σ' αυτό το μηχάνημα

- Για προστασία από τραυματισμούς πριν από όλες τις εργασίες (π. χ. εργασίες συντήρησης και ρύθμισης) και τη μεταφορά (π. χ. ανύψωση ή μεταφορά) σ' αυτό το μηχάνημα
- θέτετε τον κινητήρα εκτός λειτουργίας,
  - τραβήξετε το κλειδί ανάφλεξης (αν υπάρχει),
  - περιμένετε, μέχρι να ακινητοποιηθούν πλήρως όλα τα κινούμενα μέρη και να κρυώσει ο κινητήρας,
  - τραβήξετε το μπουζοκαλώδιο από το μπουζί στον κινητήρα, για να εμποδίσετε την αθέλητη εκκίνηση του κινητήρα,
  - τηρείτε τις πρόσθετες υποδείξεις ασφαλείας στο εγχειρίδιο λειτουργίας του κινητήρα.

### Μετά από την εργασία με το μηχάνημα

Μην εγκαταλείψετε ποτέ το μηχάνημα, χωρίς να σβήσετε προηγούμενως τον κινητήρα και – αν υπάρχει – να τραβήξετε το κλειδί ανάφλεξης.

### Συστήματα ασφαλείας

Εικόνα 1



#### Κίνδυνος

*Μη χρησιμοποιήσετε ποτέ το μηχάνημα αν είναι χαλασμένα ή δεν έχουν τοποθετηθεί τα συστήματα ασφαλείας.*

#### Τόξο ασφαλείας (1)

Το τόξο ασφαλείας εξυπηρετεί την ασφαλεία σας για το σταμάτημα του κινητήρα και του μηχανισμού κοπής σε περίπτωση κινδύνου.

Δεν επιτρέπεται η προσπάθεια παραγκώνισης αυτής της λειτουργίας.

#### Κλαπέτο εξόδου (2) ή προστασία έναντι πρόσκρουσης (3)

Το κλαπέτο εξόδου/η προστασία έναντι πρόσκρουσης σάς προστατεύει από τραυματισμούς από τον μηχανισμό κοπής ή από σκληρά αντικείμενα που εκτινάσσονται προς τα έξω. Το μηχάνημα επιτρέπεται να λειτουργεί μόνο με τοποθετημένο το κλαπέτο εξόδου ή την προστασία πρόσκρουσης.

## Σύμβολα στο μηχάνημα

Στο μηχάνημα θα βρείτε διάφορα σύμβολα σε αυτοκόλλητες επικέτες. Ακολουθεί επεξήγηση των συμβόλων:



Προσοχή! Πριν από τη θέση σε λειτουργία, διαβάστε τις οδηγίες χρήσης!



Κρατάτε τρίτους μακριά από την επικίνδυνη περιοχή!



Πριν από όλες τις εργασίες και προτού εγκαταλείψετε το μηχάνημα σβήστε τον κινητήρα και τραβήξτε το κλειδί ανάφλεξης. Προσέξτε τις πρόσθετες υποδείξεις στο κεφάλαιο "Για την ασφάλειά σας".



Πριν από εργασίες στα εργαλεία κοπής, τραβάτε το μπουζοκαλώδιο από το μπουζί!



Κρατάτε τα δάχτυλα και τα πόδια σας μακριά από τον μηχανισμό κοπής! Πριν τη ρύθμιση ή τον καθαρισμό του μηχανήματος ή πριν τον έλεγχο θέτετε το μηχάνημα εκτός λειτουργίας και τραβάτε το μπουζοκαλώδιο από το μπουζί.

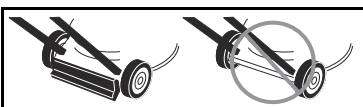

Κίνδυνος τραυματισμού – δουλεύετε μόνο με τοποθετημένη την προστασία πρόσκρουσης.

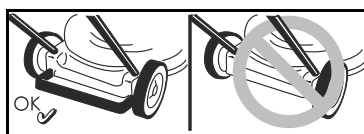

Κίνδυνος τραυματισμού – δουλεύετε μόνο με τοποθετημένο το τόξο στην οπίσθια μεριά.

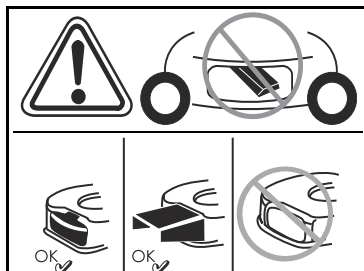

Κίνδυνος τραυματισμού – δουλεύετε μόνο με τοποθετημένη την έξοδο.

Κρατάτε τα σύμβολα αυτά στο μηχάνημα πάντοτε σε ευανάγνωστη κατάσταση. Αντικαθιστάτε τα κατεστραμμένα ή μη ευανάγνωστα πλέον σύμβολα.

## Σύμβολα στο εγχειρίδιο οδηγιών

Στις παρούσες οδηγίες γίνεται χρήση συμβόλων, τα οποία εφιστούν την προσοχή σε κινδύνους ή χαρακτηρίζουν σημαντικές υποδείξεις. Στο σημείο αυτό επεξηγείται η σημασία των συμβόλων:

### ⚠ Κίνδυνος

Επισημαίνονται κίνδυνοι, οι οποίοι σχετίζονται με την περιγραφόμενη εργασία, κατά την οποία υπάρχει σωματικός κίνδυνος.

### ⚠ Προσοχή

Επισημαίνονται κίνδυνοι, οι οποίοι σχετίζονται με την περιγραφόμενη εργασία και μπορεί να προκαλέσουν ζημιά στο μηχάνημα.

### i Υπόδειξη

Επισημαίνει σημαντικές πληροφορίες και συμβουλές εφαρμογής.

## Συναρμολόγηση

Η συναρμολόγηση του μηχανήματος απεικονίζεται σε ξεχωριστό επισυναπτόμενο φύλλο.

### i Υπόδειξη απόρριψης

Απορρίπτετε τα κατάλοιπα της συσκευασίας, τα παλιά μηχανήματα, κτλ., σύμφωνα με τις τοπικές προδιαγραφές.

## Χειρισμός

*Προσέχετε, επίσης, τις υποδείξεις στο εγχειρίδιο λειτουργίας του κινητήρα.*

### ⚠ Κίνδυνος

#### Ατύχημα

– Πρόσωπα, παιδιά και ζώα δεν επιτρέπεται να βρίσκονται ποτέ κοντά στο μηχάνημα κατά το κούρεμα. Κίνδυνος τραυματισμού από εκτινασόμενες πέτρες ή άλλα αντικείμενα.

#### Πτώση

- Οδηγείτε το μηχάνημα μόνο με ταχύτητα βηματισμού.
- Να είστε ιδιαίτερα προσεκτικοί, όταν κουρεύετε προς τα πίσω και τραβάτε το μηχάνημα προς το μέρος σας.
- Κατά το κούρεμα σε απότομα πρηνή, το μηχάνημα μπορεί να ανατραπεί κι εσείς να τραυματιστείτε. Κουρεύετε εγκάρσια στο πρηνές, ποτέ προς τα πάνω και προς τα κάτω. Μην κουρεύετε σε απότομα πρηνή με κλίση μεγαλύτερη από 20%.
- Να είστε ιδιαίτερα προσεκτικοί κατά την αλλαγή της κατεύθυνσης οδήγησης και προσέχετε πάντοτε να στέκεστε σταθερά.
- Υπάρχει κίνδυνος τραυματισμού κατά το κούρεμα σε οριακές περιοχές. Το κούρεμα κοντά σε άκρα, φράχτες ή απότομα πρηνή είναι επικίνδυνο. Κρατάτε την απόσταση ασφαλείας κατά το κούρεμα.
- Κατά το κούρεμα βρεγμένης χλόης, το μηχάνημα ενδέχεται, λόγω μειωμένης πρόσφυσης στο έδαφος, να γλιστρήσει κι εσείς να πέσετε. Κουρεύετε τη χλόη μόνο όταν είναι στεγνή.
- Εργάζεστε μόνο με το φως της ημέρας ή με καλό τεχνητό φωτισμό.

**Τραυματισμός**

- Τηρείτε πάντοτε απόσταση ασφαλείας από τον περιστρεφόμενο μηχανισμό κοπής, η οποία καθορίζεται από τα κοντάρια οδήγησης.
- Η περιοχή εργασίας του χειριστή κατά τη λειτουργία βρίσκεται πίσω από το κοντάρι οδήγησης.
- Μη βάζετε ποτέ τα χέρια ή τα πόδια σας μέσα ή κάτω από τα περιστρεφόμενα μέρη.
- Μη χρησιμοποιείτε το μηχάνημα σε άσχημες καιρικές συνθήκες, όπως π.χ. με κίνδυνο βροχής ή καταιγίδας.
- Σβήνεται τον κινητήρα και περιμένετε μέχρι να ακινητοποιηθεί ο μηχανισμός κοπής:
  - προτού γείρετε το μηχάνημα,
  - για τη μεταφορά πάνω σε άλλες επιφάνειες διαφο-ρετικές από χλόη,
- Σβήστε τον κινητήρα και για να εμποδιστεί η αθέλητη εκκίνηση του κινητήρα: Τραβήξτε το κλειδί ανάφλεξης (αν υπάρχει), αφήστε τον κινητήρα να κρυώσει και τραβήξτε το μπουζοκαλώδιο από το μπουζί,
  - προτού αντιμετωπίσετε μπλοκαρισματα ή καθαρίσετε τη βουλωμένη έξοδο,
  - πριν τον έλεγχο, τον καθαρισμό, τη ρύθμιση ή την εκτέλεση εργασιών στο μηχάνημα, σε περίπτωση που κάποιο,
  - σε περίπτωση που χτυπήσετε κάποιο ξένο σώμα. Ελέγχετε το κουρευτικό για ζημιές και σε περίπτωση που διαπιστώσετε ζημιές, απευθυνθείτε σε εξειδικευμένο συνεργείο,
  - σε περίπτωση που το μηχάνημα αρχίσει να δονείται έντονα. Ελέγξτε αμέσως το μηχάνημα.
- Μη ανασηκώσετε και μη μεταφέρετε ποτέ το μηχάνημα με αναμμένο τον κινητήρα.
- Εξετάστε την περιοχή, στην οποία πρόκειται να χρησιμοποιήσετε το μηχάνημα, και απομακρύνετε όλα τα αντικείμενα, τα οποία είναι δυνατόν να πιαστούν σ' αυτό και να εκπνυχτούν προς κάθε κατεύθυνση.

- Σε περίπτωση που κάποιο ξένο σώμα (π.χ. πέτρα) χτυπήσει στο εργαλείο κοπής ή αν το μηχάνημα αρχίσει να κραδάζεται ασυνήθιστα: Σβήστε αμέσως τον κινητήρα. Πριν την περαιτέρω λειτουργία απευθυνθείτε σε εξειδικευμένο συνεργείο για το έλεγχο του μηχανήματος για ζημιές.
- Σε δρεπανοειδή κουρευτικά μην στέκεστε ποτέ μπροστά από τα ανοίγματα εξόδου χλόης. Μηχάνημα με σύστημα συλλογής χλόης:
  - Κατά την αφαίρεση του συστήματος συλλογής χλόης μπορείτε να τραυματιστείτε εσείς ή άλλοι από εκπνευσόμενη χλόη ή ξένα σώματα. Ποτέ μην αδειάζετε το σύστημα συλλογής χλόης όταν ο κινητήρας είναι σε λειτουργία. Θέσατε το μηχάνημα εκτός λειτουργίας.

**Κίνδυνος ασφυξίας από μονοξείδιο του άνθρακα.**

- Αφήνετε τον κινητήρα εσωτερικής καύσης αναμμένο μόνο στο ύπαιθρο.
- Κίνδυνος έκρηξης και πυρκαγιάς**
  - Οι ατμοί της βενζίνης είναι εκρηκτικοί και η βενζίνη είναι εξαιρετικά εύφλεκτη.
  - Γεμίζετε το ρεζερβουάρ με καύσιμα, προτού εκκινήσετε τον κινητήρα. Όταν ο κινητήρας είναι αναμμένος ή καίει ακόμα, κρατάτε το ρεζερβουάρ κλειστό.
  - Συμπληρώνετε καύσιμα μόνο με σβηστό και κρύο κινητήρα. Αποφεύγετε τις ανοιχτές εστίες φωτιάς και το σχηματισμό σπινθήρων. Μην καπνίζετε. Γεμίζετε το μηχάνημα με καύσιμα μόνο στο ύπαιθρο.
  - Σε περίπτωση που χύθηκαν καύσιμα, μην εκκινήσετε τον κινητήρα. Απομακρύνετε το μηχάνημα από τη λερωμένη με καύσιμα επιφάνεια και περιμένετε, μέχρι να εξατμιστούν οι ατμοί καυσίμου.
  - Για να αποφύγετε τον κίνδυνο πυρκαγιάς, κρατάτε τα ακόλουθα μέρη ελεύθερα από χλόη ή εξερχόμενο λάδι:
    - Κινητήρας
    - Εξάμιση
    - Μπαταρίες/Συσσωρευτές
    - Ρεζερβουάρ.

**Κίνδυνος παραπατήματος**

- Οδηγείτε το μηχάνημα μόνο με ταχύτητα βηματισμού.

**Προσοχή****Ζημιές στο μηχάνημα**

- Πέτρες, παραπεταμένα κλαδιά ή παρόμοια αντικείμενα μπορεί να οδηγήσουν σε ζημιές στο μηχάνημα και στον τρόπο λειτουργίας. Πριν από κάθε χρήση, απομακρύνετε στερεά αντικείμενα από την περιοχή εργασίας.
- Χρησιμοποιείτε το μηχάνημα μόνο όταν αυτό βρίσκεται σε άριστη κατάσταση. Πριν από κάθε λειτουργία διενεργείτε οπτικό έλεγχο. Ελέγχετε ιδιαίτερα τα συστήματα ασφαλείας, τα στοιχεία χειρισμού και τις κοχλιοσυνδέσεις για ζημιές και ως προς τη σταθερότητά τους. Αντικαθιστάτε τα ελαττωματικά μέρη πριν τη θέση του μηχανήματος σε λειτουργία.

**Όρες λειτουργίας**

Τηρείτε τους εθνικούς/τοπικούς κανονισμούς ωρών λειτουργίας (αν χρειάζεται, ρωτήστε σχετικά την αρμόδια υπηρεσία).

**Ενδείξεις θέσεων**

Κατά την αναφορά σε θέσεις στο μηχάνημα (π. χ. αριστερά, δεξιά) εννοείται πάντοτε η άποψη από το κοντάρι οδήγησης στην κατεύθυνση εργασίας του μηχανήματος.

**Πριν την πρώτη θέση σε λειτουργία****Γεμίστε με λάδι κινητήρων****Προσοχή**

Το μηχάνημα παραδίδεται για λόγους μεταφοράς χωρίς λάδι κινητήρα.

- Γ' αυτό, συμπληρώνετε λάδι κινητήρα πριν την πρώτη θέση σε λειτουργία, βλ. εγχειρίδιο λειτουργίας κινητήρα.

**Φόρτιση μπαταρίας**

(μηχανήματα με ηλεκτρική εκκίνηση)

**⚠ Κίνδυνος εγκαυμάτων/  
δηλητηρίασης**

Σε εξαιρετικές περιπτώσεις πρέπει να αναμένετε εκροή υγρών ή έκλυση αερίων.

Ο συσσωρευτής βρίσκεται ανάλογα με το μοντέλο στο ταμπλό στο επάνω κοντάρι (Εικόνα 2a) ή επάνω στο βάθρο κοπή (Εικόνα 2b/c).

**⚠ Κίνδυνος ηλεκτροπληξίας**

Πριν από κάθε χρήση ελέγχετε τη συσκευή φόρτισης για εξωτερικές ζημιές. Μη χρησιμοποιείτε ποτέ χαλασμένη συσκευή φόρτισης.

**⚠ Προσοχή**

– Βεβαιωθείτε ότι το δίκτυο λειτουργεί σύμφωνα με τα στοιχεία στην πινακίδα τύπου της συσκευής φόρτισης με 220–230 V και 50 Hz.

– Προστατεύετε τη συσκευή φόρτισης από υγρασία, βροχή, χιόνι καθώς και παγετό.

– Φορτίζετε την μπαταρία μόνο σε καλά αεριζόμενους και στεγνούς χώρους. Μην υπερβείτε τον μέγιστο χρόνο φόρτισης των 12 ωρών.

– Απομονώνετε τη συσκευή φόρτισης από το δίκτυο και το μηχάνημα πριν τη θέση του κουρευτικού σε λειτουργία.

Εικόνα 2

■ Πριν από την πρώτη χρήση του μηχανήματος, φορτίζετε το συσσωρευτή τουλάχιστον για 10 ώρες. Χρησιμοποιείτε μόνο τη συσκευή φόρτισης που παραδίδεται μαζί με το μηχάνημα.

**i Υπόδειξη**

Αποσύνδεση της συσκευής φόρτισης στην αντίθετη σειρά.

**i Υπόδειξη απόσυρσης για τη συσκευή φόρτισης**

Η συσκευή φόρτισης υπόκειται στις προδιαγραφές απόσυρσης για ηλεκτρικές συσκευές. Προσέξτε τις τοπικές προδιαγραφές.

**Εργασίες ρύθμισης πριν από κάθε λειτουργία****⚠ Κίνδυνος τραυματισμού**

Πριν από όλες τις εργασίες σ' αυτό το μηχάνημα

- Σβήνετε τον κινητήρα,
- Τραβήξτε το κλειδί ανάφλεξης (αν υπάρχει),
- Περιμένετε, μέχρι να ακινητοποιηθούν πλήρως όλα τα κινούμενα μέρη. Ο κινητήρας πρέπει να έχει κρυώσει.
- Τραβάτε το μπουζοκαλώδιο από το μπουζί στον κινητήρα, για να εμποδίσετε την αθέλητη εκκίνηση του κινητήρα.

**Τοποθέτηση του συστήματος συλλογής χλόης**

(μόνο σε μηχανήματα με σύστημα συλλογής χλόης)

Εικόνα 11

- Σηκώνετε το κλαπέτο εξόδου και κρεμάτε στο σύστημα συλλογής χλόης.

**Ρύθμιση του ύψους κοπής****⚠ Προσοχή**

Επιλέξτε το ύψος κοπής σε ανώμαλο έδαφος έτσι, ώστε το μαχαίρι κοπής να μην έρχεται ποτέ σε επαφή με το έδαφος.

Εικόνα 3

Ρυθμίζετε κατά βούληση το ύψος κοπής της χλόης.

Δυνατότητα ρύθμισης (ανάλογα με το μοντέλο) από περ. 3 cm έως 9 cm τα πολύ.

**i Υπόδειξη**

Σε μηχανήματα με ξεχωριστή ρύθμιση τροχών ρυθμίστε όλους τους τροχούς στο ίδιο ύψος.

Μοντέλο A

- Στερεώνετε τους τροχούς στην επιθυμητή θέση.

Μοντέλο B

- Τραβάτε το αφτί και το κουμπώνετε στην επιθυμητή θέση.

Μοντέλο C

- Στρώχνετε τον μοχλό της κεντρικής ρύθμισης ύψους προς τα εμπρός ή προς τα πίσω και τον κουμπώνετε στην επιθυμητή θέση.

**Κλειδωμα εμπρόσθιων τροχών**

(μόνο μηχανήματα με εμπρόσθιους τροχούς που κλειδώνονται)

Εικόνα 4

Κλειδώνετε τους τροχούς για την ευθεία κίνηση προς τα εμπρός – φέρνετε τους τροχούς προς τα εμπρός και ρυθμίζετε το τόξο στη μεγάλη τρύπα.

Τροχοί ελεύθερα κινούμενοι – τόξο στη μικρή τρύπα.

**Γέμισμα του ρεζερβουάρ με καύσιμα και έλεγχος της στάθμης λαδιού**

- Γεμίζετε το ρεζερβουάρ με αμόλυβδη βενζίνη (βλ. εγχειρίδιο λειτουργίας κινητήρα).
- Γεμίστε το ρεζερβουάρ με καύσιμα το πολύ μέχρι 2 εκ. κάτω από την κάτω άκρη του στομίου πλήρωσης.
- Ασφαλίστε το ρεζερβουάρ.
- Ελέγξτε τη στάθμη λαδιού, αν χρειάζεται συμπληρώστε λάδι (βλ. εγχειρίδιο λειτουργίας κινητήρα).

**Εκκίνηση κινητήρα**

Εικόνα 5

**⚠ Κίνδυνος**

Για προστασία από τραυματισμούς,  
– μην ανάβετε τον κινητήρα, όταν στέκεστε μπροστά από την έξοδο,  
– Κρατάτε τα χέρια και τα πόδια σας μακριά από τον μηχανισμό κοπής,  
– μην φέρνετε ποτέ τα χέρια, τα πόδια ή μέρη του σώματός σας κοντά σε περιστρεφόμενα μέρη. Κρατάτε πάντοτε απόσταση από την έξοδο. Πρώτου ανάψετε τον κινητήρα, κάνετε απόξεση όλων των μηχανισμών κοπής και των κινήσεων.  
Μη γέρνετε το μηχάνημα κατά την εκκίνηση. Παρκάρετε το μηχάνημα σε επίπεδη επιφάνεια με κατά το δυνατόν κοντή ή λίγη χλόη.

## **i** Υποδείξεις σχετικά με τον κινητήρα



Προσέχετε τις πληροφορίες στο εγχειρίδιο λειτουργίας του κινητήρα.

- Μερικά μοντέλα δεν έχουν μοχλό γκαζιού, ο αριθμός στροφών ρυθμίζεται αυτόματα. Ο κινητήρας δουλεύει πάντοτε με ιδανικό αριθμό στροφών.
- Ακόμη και με ζεστό κινητήρα, μπορεί να είναι απαραίτητο να τραβήξετε το τσοκ ή να ενεργοποιήσετε το διασκορπιστήρα.
- Μερικά μοντέλα δεν έχουν ούτε τσοκ, ούτε διασκορπιστήρα. Ο κινητήρας προσαρμόζεται αυτόματα στην εκάστοτε διαδικασία εκκίνησης.

### Με κρύο κινητήρα:

- Ανοίξτε τον κρουνο βενζίνης (αν υπάρχει).

Μηχανήματα με μοχλό Choke :

- Φέρτε τον μοχλό τσοκ στη θέση  ή τραβήξτε τον μοχλό τσοκ προς τα έξω και φέρτε τη σκανδάλη γκαζιού (αν υπάρχει) στο /max – Εικόνα 5A

ή

- Φέρτε τον μοχλό τσοκ στη θέση  – Εικόνα 5A.

Μηχανήματα με διασκορπιστήρα:

- Πατήστε δυνατά 1–5 φορές το διασκορπιστήρα και φέρτε την σκανδάλη γκαζιού (αν υπάρχει) στο /max – Εικόνα 5B.

### Σε ζεστό κινητήρα:

- Ανοίξτε τον κρουνο βενζίνης (αν υπάρχει).
- Φέρνετε την σκανδάλη γκαζιού (αν υπάρχει) στο /max – Εικόνα 5B.

### Μηχανήματα χωρίς ηλεκτροεκκινητήρα:

Εικόνα 5C

- Ενώ βρίσκεστε πίσω από το μηχάνημα – πατάτε το τόξο ασφαλείας και το κρατάτε πατημένο.
- Τραβήξτε αργά τη λαβή του σχοινού εκκίνησης, μέχρι να ανιληφθείτε αντίσταση, και μετά τραβήξτε την γρήγορα και με δύναμη. Μην αφήνετε τη λαβή του σχοινού εκκίνησης να εισαχθεί απότομα, αλλά οδηγήστε την αργά προς τα μέσα.

### Μηχανήματα με ηλεκτροεκκινητήρα:



Εικόνα 5D

- Απομονώστε τη συσκευή φόρτισης από το δίκτυο ρεύματος και το μηχάνημα.
- Ενώ βρίσκεστε πίσω από το μηχάνημα – πατήστε και κρατήστε το τόξο ασφαλείας.
- Γυρίστε το κλειδί ανάφλεξης στο κοντάρι οδήγησης, μέχρι να ανάψει ο κινητήρας (προσπάθεια εκκίνησης επί 5 δευτερόλεπτα το πολύ, πριν από την επόμενη προσπάθεια περιμένετε 60 δευτερόλεπτα).

### **i** Υπόδειξη

Σε μηχανήματα με ηλεκτροεκκινητήρα ο κινητήρας μπορεί να ξεκινήσει επίσης (ανάλογα με την παραλλαγή) με το χέρι με τη λαβή του σχοινού του εκκινητήρα.

### Όταν δουλεύει ο κινητήρας:

- Μετά την εκκίνηση του κινητήρα (ανάλογα με την παραλλαγή):
  - επαναφέρετε το τσοκ,
  - ωθήστε την σκανδάλη γκαζιού (αν υπάρχει) ανάμεσα στο /max. και /min., ώστε να αφήσετε τον κινητήρα να ζεσταθεί για λίγο.
- Για το κούρεμα της χλόης ρυθμίζετε την σκανδάλη γκαζιού (αν υπάρχει) μέχρι το τέρμα.

### **i** Υπόδειξη

Περαιτέρω πληροφορίες σχετικά με το χειρισμό του κινητήρα θα βρείτε στο εγχειρίδιο λειτουργίας του κινητήρα.

### Σταμάτημα κινητήρα

Εικόνα 7

- Φέρνετε τη σκανδάλη γκαζιού (αν υπάρχει) στη θέση /min.
- Αφήστε ελεύθερο το τόξο ασφαλείας. Ο κινητήρας και ο μηχανισμός κοπής σταματούν μετά από λίγο.

### Εργασίες με το μηχάνημα

#### Θέση της τροχοκίνησης σε και εκτός λειτουργίας

(μόνο σε μηχανήματα με τροχοκίνηση)

Εικόνα 6A, B, C

#### Θέση της τροχοκίνησης σε

##### λειτουργία:



- Τραβήξτε και κρατήστε τον μοχλό/το τόξο.

#### Θέση της τροχοκίνησης εκτός

##### λειτουργίας:



- Αφήστε ελεύθερο τον μοχλό/το τόξο.

### **i** Υπόδειξη για μηχανήματα σύμφωνα με την Εικόνα 6C

Για την ενεργοποίηση/απενεργοποίηση μπορούν να χρησιμοποιηθούν τόσο ο αριστερός όσο και δεξιός μοχλός ή αντίστοιχα και οι δύο μοχλοί μαζί.

### **i** Υπόδειξη

Λόγω κατασκευής είναι δυνατόν κατά το τράβηγμα του μηχανήματος προς τα πίσω να εμφανιστεί αυξημένη αντίσταση στους οπίσθιους τροχούς. Σχετικά δεν πρόκειται για σφάλμα του μηχανήματος, αλλά για συμπεριφορά που οφείλεται σε τεχνικούς λόγους. Αντιμετώπιση (ανάλογα με το μοντέλο): Ωθήστε χωρίς τραβηγμένο το κοντάρι κίνησης το μηχάνημα αρχικά λίγο προς τα εμπρός και στη συνέχεια προς τα πίσω.

### Αλλαγή της ταχύτητας κίνησης της τροχοκίνησης



(ανάλογα με την παραλλαγή)

#### Προσοχή



#### Ζημιές στο μηχάνημα

Κάνετε τη ρύθμιση μόνο με αναμμένο τον κινητήρα.

Εικόνα 6D, E

- Επιλέγεται με τον μικρό μοχλό ανάμεσα στις διάφορες βαθμίδες ταχύτητας (1/min./ και 4/max./.

Εικόνα 6F, G

- Επιλέγεται με τον μοχλό ανάμεσα στις βαθμίδες ταχύτητας (1/min./ και 4/max./.



**i Υπόδειξη**

Με ακινητοποιημένο το μηχανήμα μπορεί να συμβεί η μεταβολή της ταχύτητας να μπορεί να γίνει μόνο δύσκολα. Αυτό οφείλεται σε τεχνικούς λόγους.

Αντιμέτωπιση: Τραβήξτε το τόξο κίνησης και επιλέξτε τη βαθμίδα ταχύτητας.

### Αφαίρεση και άδειασμα του συστήματος συλλογής χλόης

(σε μηχανήματα με σύστημα συλλογής χλόης)

Εικόνα 11

Όταν παραμένει κομμένη χλόη στο έδαφος ή η ένδειξη της στάθμης πλήρωσης (προαιρετικά, Εικόνα 12) δείχνει ότι το καλάθι έχει γεμίσει:

- Αφήστε το τόξο ασφαλείας ελεύθερο και περιμένετε, μέχρι να ακινητοποιηθεί ο κινητήρας.
- Σηκώστε το κλαπέτο εξόδου και ξεκρεμάτε το σύστημα συλλογής χλόης.
- Αδειάστε το περιεχόμενο.

### Εργασία χωρίς σύστημα συλλογής χλόης

Όταν αφαιρείτε το σύστημα συλλογής χλόης, το κλαπέτο εξόδου στρέφεται προς τα κάτω. Κατά την εργασία χωρίς σύστημα συλλογής χλόης η κομμένη χλόη εξέρχεται απευθείας προς τα κάτω.

### Μετατροπή για το γύρισμα ή κύλιση της χλόης

(σε μηχανήματα με προαιρετικά εξαρτήματος κυλίσματος)

### Μηχανήματα με έξοδο στο οπίσθιο μέρος:

Εικόνα 8A

- Ανασηκώστε το κλαπέτο εξόδου.
- Αφαίρεση του συστήματος συλλογής χλόης.
- Τοποθετήστε τη σφήνα γυρίσματος ή κυλίσματος (ανάλογα με το μοντέλο).
- Κατεβάζετε το κλαπέτο εξόδου.

**i Υπόδειξη**

Τα μοντέλα με ενσωματωμένη λειτουργία κύλισης δεν χρειάζονται ξεχωριστό σφηνοειδές εξάρτημα κύλισης – τη λειτουργία αυτή αναλαμβάνει ένα ειδικά μορφωμένο κλαπέτο στο οπίσθιο μέρος (Εικόνα 8B).

### Μηχανήματα με πλευρική έξοδο:

Εικόνα 9

- Συναρμολογήστε την προστασία πρόσπτωσης/το κλειθρο κύλισης αντί της πλευρικής εξόδου (Εικόνα 9A)

ή

- Αφαιρέστε την πλευρική έξοδο – η προστασία πρόσπτωσης/το κλειθρο κύλισης κλείνει αυτόματα (Εικόνα 9B).

### Μετατροπή μηχανημάτων σε πλευρική έξοδο

(ανάλογα με την παραλλαγή)

- Όταν υπάρχει: Αφαιρέστε την περισυλλογή χλόης και κατεβάστε το κλαπέτο της οπίσθιας εξόδου.
- Ανασηκώστε την προστασία πρόσπτωσης/το κλειθρο κύλισης και συναρμολογήστε την πλευρική έξοδο (Εικόνα 9C).

### Μετά το τέλος της εργασίας

- Τραβήξτε το κλειδί ανάφλεξης (αν υπάρχει).
- Περιμένετε, μέχρι να ακινητοποιηθούν πλήρως όλα τα κινούμενα μέρη και να κρυώσει ο κινητήρας.
- Κλείστε τον κρουνοί της βενζίνης (αν υπάρχει – βλ. εγχειρίδιο λειτουργίας του κινητήρα).
- Τραβήξτε το μπουζοκαλώδιο από το μπουζί στον κινητήρα.
- Αδειάστε τον χώρο περισυλλογής χλόης.

Μηχανήματα με ηλεκτρική εκκίνηση:

- Φορτίζετε το συσσωρευτή επί 10 ώρες.

**i Υπόδειξη**

Σταθμεύετε τα μηχανήματα μόνο με κρύο κινητήρα και σε κλειστούς χώρους.

## Συμβουλές για τη φροντίδα του γκαζόν

Μερικές συμβουλές για να είναι το γρασίδι σας υγιές και να αναπτύσσεται ομοιόμορφα.

### Κούρεμα

Το γρασίδι αποτελείται από διάφορα είδη χόρτων. Αν το κουρεύετε συχνά, τότε ευνοείται περισσότερο η ανάπτυξη χορταριών με ισχυρό ρίζωμα, τα οποία σχηματίζουν μία σκληρή κρούστα στο έδαφος. Αν κουρεύετε σπάνια, τότε αναπτύσσονται καλύτερα χορτάρια με ψηλή καλάμι και άλλα αγριόχορτα (π. χ. τριφύλλι, αστρολούλουδο). Το κανονικό ύψος της χλόης κυμαίνεται μεταξύ 4-5 cm περίπου. Πρέπει να κουρεύεται μόνο το 1/3 του συνολικού ύψους της χλόης, δηλ. σε 7-8 cm κόβετε σε κανονικό ύψος. Μην κουρεύετε τη χλόη κάτω από ύψος 4 cm, διότι σε περίοδο ξηρασίας καταστρέφεται η κρούστα με το ρίζωμα.

Κουρεύετε τη χλόη, η οποία έχει αναπτυχθεί και ψηλώσει πολύ (π. χ. μετά τις διακοπές), σταδιακά μέχρι το κανονικό ύψος. Κατά το κούρεμα της χλόης δουλεύετε έτσι, ώστε οι λωρίδες κοπής να αλληλοεπικαλύπτονται πάντοτε για λίγο.

### Κάλυψη της χλόης (με εξάρτημα)

Κατά το κούρεμα η χλόη κόβεται σε μικρά κομμάτια (περ. 1 cm) και παραμένει επάνω στο έδαφος. Έτσι, παραμένουν στη χλόη πολλά θρεπτικά συστατικά.

Για ένα καλό αποτέλεσμα η χλόη πρέπει να διατηρείται χαμηλή, βλ. επίσης και στην παράγραφο "Κούρεμα". Για την κάλυψη της χλόης προσέχετε τις ακόλουθες υποδείξεις:

- Μην κουρεύετε βρεγμένη χλόη.
- Μην κουρεύετε περισσότερο από 2 cm το πολύ του συνολικού μήκους της χλόης.
- Οδηγείτε αργά.
- Χρησιμοποιείτε τον μέγιστο αριθμό στροφών κινητήρα.
- Καθαρίζετε τακτικά το μηχανισμό κοπής.

## Μεταφορά

### Μικρές διαδρομές με το χέρι

#### Κίνδυνος

Στον περιστρεφόμενο μηχανισμό κοπής μπορούν να πιαστούν αντικείμενα και να εκτοξευθούν με αποτέλεσμα να προκληθούν ζημιές. Για να οδηγήσετε το μηχανήμα πάνω από άλλες επιφάνειες διαφορετικές από χλόη, σβήνετε προηγουμένως τον κινητήρα.

### Με όχημα

#### Κίνδυνος

Πριν από κάθε μεταφορά, σβήνετε τον κινητήρα και αφήνετέ τον να κρυώσει. Τραβάτε το μπουζοκαλώδιο από το μπουζί.

Μη μεταφέρετε το μηχανήμα σε κεκλιμένη θέση.

Σε περίπτωση μεταφοράς του μηχανήματος επάνω ή μέσα σε ένα όχημα, ασφαλιζέτε το επαρκώς από αθέλητη μετατόπιση.

Μεταφέρετε το μηχανήμα μόνο με άδειο ρεζερβουάρ. Το καπάκι του ρεζερβουάρ πρέπει να είναι καλά κλεισμένο.

### Μηχανήματα με πτυσσόμενο κοντάρι:

Εικόνα 10

- Για την ευκολότερη αποθήκευση αναδιπλώνετε το κοντάρι οδήγησης.

## Συντήρηση/Καθαρισμός

#### Κίνδυνος

Για προστασία από τραυματισμούς πριν από όλες τις εργασίες στο μηχανήμα

- θέτετε τον κινητήρα εκτός λειτουργίας,
- τραβήξετε το κλειδί ανάφλεξης (αν υπάρχει),
- περιμένετε, μέχρι να ακινητοποιηθούν πλήρως όλα τα κινούμενα μέρη και να κρυώσει ο κινητήρας,
- τραβάτε το μπουζοκαλώδιο από το μπουζί στον κινητήρα, για να εμποδίσετε την αθέλητη εκκίνηση του κινητήρα,
- τηρείτε τις πρόσθετες υποδείξεις ασφαλείας στο εγχειρίδιο λειτουργίας του κινητήρα.

#### Κίνδυνος

Για προστασία από τραυματισμούς από τον μηχανισμό κοπής, απευθύνεστε για όλες τις εργασίες, όπως αλλαγή ή τρόχισμα του μαχαιριού κοπής, μόνο σε εξειδικευμένο συνεργείο (απαιτούνται ειδικά εργαλεία).

#### Προσοχή

Γέρνετε το μηχανήμα πάντοτε έστι, ώστε το μπουζί να δείχνει προς τα επάνω, για να μην προκληθεί ζημιά στον κινητήρα από καύσιμα ή λάδια.

#### Υπόδειξη

Η τακτική περιποίηση διασφαλίζει μεγάλη διάρκεια ζωής και απρόσκοπτη λειτουργία. Ανεπαρκής συντήρηση του μηχανήματός σας μπορεί να οδηγήσει σε ελαττώματα που αφορούν την ασφάλεια.

## Συντήρηση

#### Προσοχή

Τηρείτε τις προδιαγραφές συντήρησης στο εγχειρίδιο λειτουργίας του κινητήρα. Στο τέλος της σεζόν, αναθέστε τον έλεγχο και τη συντήρηση του μηχανήματος σε ένα εξειδικευμένο συνεργείο.

Οποιοσδήποτε επισκευές καθώς και η αλλαγή χαλασμένων μπαταριών ή αντίστοιχα καμένων ασφαλειών επιτρέπεται να εκτελούνται μόνον από εξειδικευμένο συνεργείο.

#### Προσοχή

**Κίνδυνος για το περιβάλλον από λάδια κινητήρων.**

Παραδίδετε τα καμένα λάδια κινητήρων για απόσυρση στα σχετικά κέντρα συλλογής ή σε επιχειρήσεις απόρριψης.

#### Κίνδυνος για το περιβάλλον από μπαταρίες/συσσωρευτές.

Οι άδειες μπαταρίες/άδειοι συσσωρευτές δεν αποτελούν οικιακά απορρίματα. Παραδίδετε τις άδειες μπαταρίες/τους άδειους συσσωρευτές στο κατάστημα, απ' όπου αγοράσατε το μηχανήμα ή σε επιχείρηση απόσυρσης. Αποσυναρμολογείτε τις μπαταρίες/τους συσσωρευτές προτού αποσύρετε το μηχανήμα.

#### Υπόδειξη

Προσέχετε τα διαστήματα ελέγχου και συντήρησης στο εγχειρίδιο λειτουργίας του κινητήρα.

Ανάλογα με το μοντέλο το μηχανήμα σας είναι εξοπλισμένο με ηλεκτρονική ένδειξη συντήρησης (Εικόνα 13).

Προσέχετε τις αντίστοιχες ενδείξεις συντήρησης, πρόσθετα στις γραπτές υποδείξεις συντήρησης. Για τον χειρισμό, καθώς και περαιτέρω πληροφορίες, παρακαλούμε να ανατρέξετε στις ξεχωριστές οδηγίες χρήσης, οι οποίες παραδίδονται μαζί με την ένδειξη συντήρησης.

### Πριν από κάθε λειτουργία

- Ελέγχετε τη στάθμη του λαδιού, αν χρειαστεί συμπληρώνετε λάδια.
- Ελέγχετε τη σταθερότητα των κοχλιοσυνδέσεων, αν χρειαστεί σφίγγετε τις βίδες.
- Ελέγχετε τα συστήματα ασφαλείας.

### Ελέγχετε το σημείο εμπλοκής της ζεύξης:

(μόνο σε μηχανήματα με τροχοκίνηση)

- Με αναμμένο τον κινητήρα και απενεργοποιημένη την τροχοκίνηση το μηχανήμα δεν επιτρέπεται να κινείται προς τα εμπρός.
- Με αναμμένον τον κινητήρα και ενεργοποιημένη την τροχοκίνηση το μηχανήμα πρέπει να κινείται προς τα εμπρός.

Εικόνα 15

- Αν χρειάζεται, ρυθμίστε το σημείο εμπλοκής με τον τροχίσκο/το παξιμάδι ρύθμισης στον μοχλό τροχοκίνησης (ανάλογα με την παραλλαγή στην κάτω πλευρά της κονσόλας ζεύξης) ή το συρματόσκοινο.

#### Υπόδειξη

Σε μερικά μοντέλα δεν υπάρχει δυνατότητα ρύθμισης.

### Μετά τις πρώτες 2-5 ώρες λειτουργίας

- Αλλάζετε τα λάδια, βλ. επισυναπτόμενο εγχειρίδιο λειτουργίας κινητήρα.

## Μετά από κάθε κούρεμα ή ανά 8 εβδομάδες

(μόνο μηχανήματα με ηλεκτρική εκκίνηση)

- Φορτίζετε το συσσωρευτή επί 10 ώρες.

### Μία φορά κάθε σεζόν

- Αλλάζετε τα λάδια, βλ. επισυναπτόμενο εγχειρίδιο λειτουργίας κινητήρα.
- Λιπαίνετε τα σημεία αρθρώσεων και τα ελατήρια στρέψης στο κλαπέτο εξόδου.
- Στο τέλος της σεζόν απευθύνεστε σε εξειδικευμένο συνεργείο για τον έλεγχο και τη συντήρηση του μηχανήματος.

## Καθαρισμός

**⚠ Προσοχή**  
Καθαρίζετε το μηχανήμα ύστερα από κάθε χρήση. Ένα μηχανήμα που δεν έχει καθαριστεί οδηγεί σε ζημιές στο υλικό και σε λειτουργικές βλάβες. Για τον καθαρισμό, μη χρησιμοποιείτε μηχανήμα καθαρισμού με υψηλή πίεση.

### Καθάρισμα του συστήματος συλλογής χλόης

(μόνο σε μηχανήματα με σύστημα συλλογής χλόης)

Ευκολότερος είναι ο καθαρισμός αμέσως μετά το κούρεμα.

- Αφαιρείτε και αδειάζετε το σύστημα συλλογής χλόης.
- Το σύστημα συλλογής χλόης μπορεί να καθαριστεί με μια ισχυρή ριπή νερού του λάστιχου νερού του κήπου.
- Αφήνετε το σύστημα συλλογής χλόης να στεγνώσει εντελώς πριν από την επόμενη χρησιμοποίησή του.

### Καθαρισμός κουρευτικού

**⚠ Κίνδυνος**  
Κατά την εργασία στο μηχανισμό κοπής υπάρχει κίνδυνος να τραυματιστείτε. Φοράτε γάντια εργασίας για τη δική σας προστασία.

**⚠ Προσοχή**  
Γέρνετε το μηχανήμα πάντοτε έτσι, ώστε το μπουζί να δείχνει προς τα επάνω, για να μην προκληθεί ζημιά στον κινητήρα από καύσιμα ή λάδια.

*Μην πτισαρίζετε το μηχανήμα με νερό, γιατί διαφορετικά μπορεί να πάθουν ζημιά τα ηλεκτρικά μέρη.*

Καθαρίζετε το μηχανήμα κατά το δυνατόν αμέσως μετά το κούρεμα.

### Μηχανήματα χωρίς σύστημα πλύσης βάρθρου:

- Καθαρίζετε το θάλαμο κοπής και το κλαπέτο εξόδου με μια βούρτσα, μια σκούπα ή ένα μάκτρο.
- Επήνετε το μηχανήμα στις ρόδες του και καθαρίζετε όλα τα εμφανή κατάλοιπα χόρτου και βρωμιάς.

### Μηχανήματα με σύστημα πλύσης βάρθρου:

Εικόνα 14

Το χλοοκοπτικά με σύστημα πλύσης βάρθρου είναι εφοδιασμένα με σύνδεση νερού. Μ' αυτή μπορούν να ξεπλένονται τα κατάλοιπα χλόης από την κάτω πλευρά του βάρθρου κοπής και εμποδίζονται οι επικαθίσεις διαβρωτικών χημικών.

Μετά το κούρεμα της χλόης ακολουθήστε την εξής διαδικασία:

- Τοποθετήστε το μηχανήμα επάνω σε επίπεδη επιφάνεια, ελεύθερη από πέτρες, ξύλα κτλ..

### **i** Υπόδειξη

Ο αγωγός εξόδου δεν επιτρέπεται να έχει κατεύθυνση προς σπίτι, γκαράζ και παρόμοια.

- Συναρμολογήστε έναν κοινό αντάπτορα εύκαμπτου σωλήνα του εμπορίου (προαιρετικά στη συσκευασία παράδοσης) σε έναν εύκαμπτο σωλήνα νερού και στη σύνδεση νερού του βάρθρου κοπής.
- Ανοίξτε τη βρύση.
- Εκκινήστε τον κινητήρα και αφήστε τον να λειτουργήσει για μερικά λεπτά.

- Σβήστε τον κινητήρα και βγάλτε τον εύκαμπτο σωλήνα νερού από το μηχανήμα.

Μετά το πέρας της διαδικασίας καθαρισμού:

- Εκκινήστε τον κινητήρα και αφήστε τον να λειτουργήσει για μερικά λεπτά, για να στεγνώσετε την κάτω πλευρά του βάρθρου κοπής.
- Σταματάτε τον κινητήρα.

## Μακροχρόνια ακινητοποίηση

**⚠ Κίνδυνος**  
**Κίνδυνος έκρηξης και πυρκαγιάς.**  
Μην αποθηκεύετε ποτέ το μηχανήμα με καύσιμα (βενζίνη) σε χώρους, στους οποίους οι ατμοί των καυσίμων μπορούν να έρθουν σε επαφή με ανοιχτές εστίες φωτιάς ή σπινθήρες.

**⚠ Προσοχή**  
**Ζημιές υλικού στο μηχανήμα.**  
Αποθηκεύετε το μηχανήμα (με κρύο κινητήρα) μόνο σε καθαρούς και στεγνούς χώρους. Σε περίπτωση μακροχρόνιας αποθήκευσης, π.χ. τον χειμώνα, προστατεύετε το μηχανήμα από τη σκουριά.

Μετά το τέλος της σεζόν ή όταν το μηχανήμα δεν πρόκειται να χρησιμοποιηθεί για διάστημα μεγαλύτερο από ένα μήνα:

- Αδειάζετε τα καύσιμα σε κατάλληλο δοχείο και ακινητοποιείτε τον κινητήρα όπως περιγράφεται στο εγχειρίδιο λειτουργίας κινητήρα.

**⚠ Προσοχή**  
Αδειάζετε τα καύσιμα μόνο στο ύπαιθρο.

- Καθαρίζετε το μηχανήμα και το σύστημα συλλογής χλόης.
- Για προστασία από τη σκουριά, σκουπίζετε όλα τα μεταλλικά μέρη με ένα λαδωμένο πανί (λάδι χωρίς ρητίνη) ή ψεκάζετε με λάδι ψεκασμού.
- Φορτίστε την μπαταρία (αν υπάρχει).

## Εγγύηση

Σε κάθε χώρα ισχύουν οι όροι εγγύησης που εκδόθηκαν από την εταιρεία μας ή από τον εισαγωγέα. Βλάβες στο μηχανήμα σας επιδιορθώνουμε δωρεάν στα πλαίσια της εγγύησης, εφόσον η αιτία είναι ελάττωμα υλικού ή κατασκευαστικό σφάλμα. Σε περίπτωση παροχής εγγύησης απευθύνεστε στο κατάστημα, από το οποίο αγοράσατε το μηχανήμα, ή στο πλησιέστερο υποκατάστημά μας.

## Πληροφορίες σχετικά με τον κινητήρα

Ο κατασκευαστής του κινητήρα φέρει ευθύνη για όλα τα προβλήματα που αφορούν τον κινητήρα σχετικά με την απόδοση/ισχύ, τη μέτρηση ισχύος, τα τεχνικά χαρακτηριστικά, την εγγύηση και το σέρβις. Πληροφορίες σχετικά θα βρείτε στο ξεχωριστό εγχειρίδιο με τις οδηγίες λειτουργίας του κινητήρα που εκδίδει ο κατασκευαστής για τον ιδιοκτήτη/χειριστή του κινητήρα.

## Αναζήτηση και αντιμετώπιση βλαβών

Βλάβες στη λειτουργία του κουρευτικού σας έχουν συχνά απλές αιτίες, τις οποίες θα πρέπει να γνωρίζετε και εν μέρει να μπορείτε να τις αντιμετωπίζετε οι ίδιοι. Σε περίπτωση αμφιβολιών, ευχαρίστως θα σας βοηθήσει με συμβουλές και στην πράξη ο προμηθευτής σας ή ένα εξειδικευμένο συνεργείο.

Πρόβλημα	Πιθανή(ές) αιτία(ες)	Αντιμετώπιση
Το σκονί εκκίνησης δεν τραβιέται.	Δεν έχει πατηθεί το τόξο ασφαλείας.	Πιέστε το τόξο ασφαλείας προς το επάνω κοντάρι.
	Μαχαίρια μπλοκαρισμένα.	Τραβήξτε το μπουζοκαλώδιο από το μπουζί και αφαιρέστε ό, τι δημιουργεί την έμφραξη.
	Ελαττωματικός κινητήρας.	Απευθυνθείτε σε εξειδικευμένο συνεργείο.
Ο κινητήρας δεν ανάβει.	Η σκανδάλη γκαζιού δεν βρίσκεται στη σωστή θέση.	Φέρνετε τη σκανδάλη γκαζιού στη θέση  x  ή CHOKE (με κρύο κινητήρα). Φέρνετε τη σκανδάλη γκαζιού στη θέση ↻/max ή START (με ζεστό κινητήρα).
	Το κουρευτικό βρίσκεται πάνω σε ψηλό χόρτο.	Τοποθετήστε το κουρευτικό μηχάνημα σε επιφάνεια με κοντό χόρτο.
	Δεν υπάρχουν καύσιμα στο ρεζερβουάρ.	Γεμίστε το ρεζερβουάρ με καθαρά, φρέσκα καύσιμα.
	Δεν έχει τοποθετηθεί το μπουζοκαλώδιο στο μπουζί.	Τοποθετήστε το μπουζοκαλώδιο.
	Παλιά ή λερωμένα καύσιμα.	Αντικαταστήστε τα καύσιμα με φρέσκα.
	Το φίλτρο αέρα είναι βουλωμένο.	Καθαρίστε το φίλτρο αέρα.
	Το τσοκ δεν έχει ενεργοποιηθεί.	Ενεργοποιήστε το τσοκ.
	Δεν ενεργοποιήθηκε ο διασκορπιστήρας κατά την εκκίνηση με κρύο κινητήρα.	Ενεργοποιήστε το διασκορπιστήρα.

Πρόβλημα	Πιθανή(ές) αιτία(ες)	Αντιμετώπιση
Ο κινητήρας δεν ανάβει – Σε μηχανήματα με ηλεκτροεκκίνηση:	Αποφορτισμένη μπαταρία.	Φορτίζετε την μπαταρία με την συμπαραδιδόμενη συσκευή φόρτισης.
	Υπάρχει βλάβη στον αγωγό.	Ελέγχετε, αν είναι εντάξει ο ηλεκτρικός αγωγός.
	Καμένη ασφάλεια.	Απευθυνθείτε σε εξειδικευμένο συνεργείο για την αντικατάσταση της καμένης ασφάλειας.
Ασυνήθιστοι θόρυβοι (θόρυβοι, κρότοι, κροτάλισμα).	Χαλαρές βίδες, παξιμάδια ή άλλα εξαρτήματα στερέωσης.	Στερεώστε τα μέρη. Αν οι θόρυβοι παραμένουν: Απευθυνθείτε σε εξειδικευμένο συνεργείο.
Κραδασμοί, δονήσεις.	Τα μαχαίρια είναι χαλαρά.	Απευθυνθείτε σε εξειδικευμένο συνεργείο για το σφίξιμο της βίδας στερέωσης των μαχαιριών.
	Τα μαχαίρια είναι χαλασμένα.	Απευθυνθείτε σε εξειδικευμένο συνεργείο για την αλλαγή των μαχαιριών.
	Τα μαχαίρια δεν είναι σωστά ζυγοσταθμισμένα.	Απευθυνθείτε σε εξειδικευμένο συνεργείο για την αλλαγή ή τη ζυγοστάμιση των μαχαιριών.
	Χαλαρή στερέωση κινητήρα.	Ο κινητήρας θα πρέπει να στερεωθεί από ένα εξειδικευμένο συνεργείο.
Η κοπή δεν είναι καθαρή ή ο αριθμός στροφών πέφτει.	Χόρτο πολύ μακρύ.	Ρυθμίζετε μεγαλύτερο ύψος κοπής, στην ανάγκη κουρεύετε δύο φορές.
Η χλόη παραμένει στο έδαφος ή το σύστημα περισυλλογής χλόης δεν γεμίζει.	Η χλόη έχει μεγάλη υγρασία.	Αφήστε τη χλόη να στεγνώσει.
	Βουλωμένη έξοδος.	Σβήνετε τον κινητήρα, αντιμετωπίζετε το φραγμό.
	Τα μαχαίρια είναι στομωμένα.	Απευθυνθείτε σε εξειδικευμένο συνεργείο για την αντικατάσταση ή το τρόχισμα των μαχαιριών.
	Ανεπαρκής απόδοση κινητήρα.	Κουρεύετε συχνότερα, επιλέγετε μεγαλύτερο ύψος κοπής.
	Γεμάτο καλάθι συλλογής.	Σβήνετε τον κινητήρα, αδειάζετε το σύστημα συλλογής χλόης.
	Ακάθαρτο καλάθι συλλογής.	Σβήνετε τον κινητήρα, καθαρίζετε τις σχισμές αερισμού στο σύστημα συλλογής χλόης.
	Ακάθαρτο καλάθι συλλογής	Χαλασμένος τραπεζοειδής ιμάντας ή αντίστοιχα χαλασμένη μετάδοση κίνησης
Το σκονί/συρματόσκοινο είναι κομμένο.		Απευθυνθείτε σε εξειδικευμένο συνεργείο για την αντικατάσταση χαλασμένων εξαρτημάτων.

## Tartalomjegyzék

Az Ön biztonságaért . . . . .	134
Összeszerelés . . . . .	136
Kezelés . . . . .	136
Fűápolási tanácsok . . . . .	140
Szállítás . . . . .	140
Tisztítás/karbantartás . . . . .	141
A gép leállítása hosszabb időre . . . . .	142
Garancia . . . . .	142
Információk a motorról . . . . .	142
Hibák felismerése és elhárítása . . . . .	142

## Adatok az adattáblán

Ezek az adatok a későbbi azonosításhoz szükségesek a készülék pótalkatrészeinek megrendeléséhez és a vevőszolgálat számára. Az adattábla a motor közelében található. Írja be a készülék adattábláján található összes adatot az alábbi mezőbe.

Ezek és a készülékre vonatkozó további adatok a külön EK megfelelőségi nyilatkozatban található, amely a használati útmutató részét képezi.

## Képi ábrázolás



Hajtsa ki a kezelési útmutató elején található ábrákat tartalmazó oldalt. Ez a kezelési útmutató különböző modellek leírását tartalmazza. A grafikai ábrázolás egyes részletekben eltérhet a megvásárolt készüléktől.

## Az Ön biztonságaért

### A készülék helyes használata

Ez a készülék rendeltetése szerint kizárólag a következő felhasználásra alkalmas

- hogy a jelen kezelői útmutatóban leírt módon és biztonsági előírások betartása mellett;
- udvarban és szabadidőtelken fűvet nyírjon.

Minden más használat nem rendeltetésszerűnek minősül.

A nem rendeltetésszerű használat a garancia elvesztését, és mindennemű gyártói felelősségvállalás kizárását vonja maga után. Minden harmadik személynek vagy annak tulajdonában okozott kárért a használó felel.

A készüléken végzett önhatalmú módosítások esetén a gyártó nem vállal felelősségét az ebből eredő károkért.

### Csak elektrostarterrel felszerelt készülékekhez:

A mellékelt töltőkészülék kizárólag a készülék akkumulátorának a feltöltésre alkalmas. Az akkumulátort csakis ezzel a töltőkészülékkel lehet feltölteni.

### A biztonsági és kezelési utasítások figyelembe vétele

Kérjük, hogy a készülék használójaként gondosan olvassa el ezt az üzemeltetési útmutatót az első üzembe helyezés előtt. Járjon el az ebben foglaltak szerint, és őrizze meg későbbi felhasználásra. Ne engedje, hogy gyermekek vagy mások, akik nem ismerik ezt a kezelési útmutatót, használják a készüléket.

A készülék üzembe helyezésével, kezelésével és karbantartásával foglalkozó valamennyi személynek megfelelő képzettséggel kell rendelkeznie.

Tulajdonosváltáskor adja tovább a kezelési útmutatót a készülékkel együtt.

## Általános biztonsági tudnivalók

Ebben a fejezetben általános biztonsági előírások vannak. Azon figyelmeztetések, amelyek a készülék egyes részeire, funkcióira vagy működésére vonatkoznak, jelen útmutató megfelelő részeiben található.

### A munka megkezdése előtt

A készüléket használó személy nem állhat kábító hatású anyagok – pl. alkohol, drog vagy gyógyszer – hatása alatt.

16 év alatti személyek nem kezelhetik a készüléket, illetve nem végezhetnek egyéb, például karbantartási, tisztítási, beállítási munkákat a készüléken – a helyi rendeletek szabályozhatják a felhasználók minimális életkorát.

Ne használja a készüléket megfelelő képzettség nélkül, illetve ha fáradt vagy beteg.

Ez a készülék nem alkalmas arra, hogy korlátozott fizikai és érzékszervi vagy szellemi képességekkel, hiányos tapasztalatokkal és vagy ismeretekkel rendelkező személyek (beleértve a gyermekeket is) működtessék, kivéve, ha egy biztonságukért felelős személy felügyelete alatt állnak, vagy betartják a tőle kapott, a készülék használatával kapcsolatos utasításokat. Gondoskodjon a gyermekek felügyeletéről annak szavatolása érdekében, hogy ne játsszanak a készülékkel.

A munka megkezdése előtt ismerje meg a készülék teljes felszerelését, valamint azok funkcióit.

Az üzemanyagot csak az arra alkalmas tartályokban tárolja, és ne tartsa hőforrások (pl. kályha vagy melegvíztároló) közelében. Csak szabadban tankolja a gépet. Soha ne tankolja a gépet járó vagy forró motor esetén.

Cserélje ki a kipufogót, az üzemanyagtartályt vagy a tanksapkát, ha megsérült.

Használat előtt ellenőrizze,

- hogy a fűgyűjtő berendezés működik és a kidobólemez megfelelően zár. Sérült, elkopott vagy hiányzó alkatrészeket azonnal cserélje ki.
- ha a vágóeszközök, a rögzítőcsavarok vagy a teljes vágóegység elhasználódott vagy sérült. A kopott vagy sérült egységeket teljes egészében cseréltesse ki a szakműhelyben, hogy megelőzhesse a készülék kiegyensúlyozatlanságát.

A pótalkatrészek és tartozékok feleljenek meg a gyártó által meghatározott követelményeknek. Ezért kizárólag eredeti

pótalkatrészeket vagy tartozékokat, illetve a gyártó által engedélyezett pótalkatrészeket és tartozékrészeket használjon.

A gyártó által nem engedélyezett pótalkatrészek vagy tartozékok használata jelentős biztonsági kockázatot jelenthet.

A javításhoz kizárólag képzett szakemberrel vagy szakszervizzel végeztesse.

Minden karbantartási munkát mindig időben végeztesse el, hogy a készülék folyamatosan biztonságos üzemi állapotban legyen.

### A készülékkel végzett munka közben

A készülékkel vagy a készüléken végzendő munkához viseljen megfelelő munkaruhát, mint például:

- védőcipőt,
- hosszú nadrág,
- testhezálló ruházat,
- hallásvédő,
- védőszemüveget.

Személyi védőfelszerelés viselése csökkenti a sérülések kockázatát.

Ne viseljen bő ruházatot vagy olyan ruhát, amelyről zsinórok vagy övek lógnak le. A hallásvédő nélküli végzett munka hallásvesztéshez vezethet. Hallásvédő viselése esetén is tartson gyakran szünetet, hogy óvja a hallását.

Az összes biztonsági berendezés mindig fel kell legyen szerelve a gépre és kifogástalan állapotban kell legyen.

Ne alakítsa át a biztonsági berendezéseket.

A készüléket kizárólag a gyártó által előírt és kiszállított műszaki állapotban üzemeltesse.

A gyárilag elvégzett motorbeállításokat módosítani tilos.

Kerülje a nyílt láng használatát, a szikraképződést, és ne dohányozzon.

### Vibrációval kapcsolatos tudnivalók:

A rezgések hatására károsodhatnak az idegek és zavar léphet fel a kezek és a karok vérkeringésében.

- Hideg környezetben végzett munka esetén viseljen meleg ruházatot és tartsa melegen és szárazon a kezeit.
- Tartson szüneteket.
- Amennyiben azt észleli, hogy az ujjain vagy a kezein a bőr érzéketlenné válik, zsibbad, fáj vagy fehér színűre változik, akkor szakítsa meg a géppel végzett munkát, és szükség esetén forduljon orvoshoz.

### A készüléken végzett minden munka előtt

A sérülések megelőzése érdekében a készüléken végzett minden munka (pl. karbantartási és beállítási munkák) és a készülék szállítása (pl. emelés vagy mozgatás) előtt

- állítsa le a motort,
- húzza ki az indítókulcsot (ha van ilyen),
- várjon, amíg minden mozgó alkatrész teljesen leáll, és a motor lehűl.
- húzza le a gyújtógyertya-csatlakozóját, hogy megakadályozza a motor véletlen elindítását,
- a motor kézikönyvében található kiegészítő biztonsági utasításokat vegye figyelembe.

### A készülékkel végzett munka után

Soha ne hagyja magára a gépet járó motorral, és mindig húzza ki az indítókulcsot (ha van ilyen).

### Biztonsági berendezések

1. ábra

#### **Veszély**

*Soha ne használja a gépet sérült vagy nem felszerelt biztonsági berendezéssel.*

### Biztonsági kengyel (1)

A biztonsági kengyel az Ön biztonságát szolgálja, szükség esetén a motort és a vágókészüléket azonnal leállítja. Nem szabad a funkcióját áthidalni.

### Kidobólemez (2) vagy tereőlapp (3)

A kidobólemez vagy a tereőlapp megóvja Önt attól, hogy a vágómű vagy a kidobott szilárd tárgyak sérülést okozzanak. A készüléket csakis kidobólemezrel vagy tereőlappal szabad üzemeltetni.

## Szimbólumok a készüléken

A készüléken különböző szimbólumokkal jelölt matricák találhatóak. A szimbólumok magyarázata:



**Figyelem!** Üzembe helyezés előtt olvassa el a kezelési útmutatót!



Ne engedjen senkit a veszélyzónába!



A gépen végzett bármilyen munka megkezdése előtt, valamint akkor, ha magára hagyja a gépet, kapcsolja ki a motort, és húzza ki az indítókulcsot. További tudnivalók „Az Ön biztonságáért” c. fejezetben.



A vágószerszámokon végzett munka előtt húzza ki a gyújtógyertya csatlakozódugóját!



Óvja a végétajait: tartsa őket távol a vágóberendezésektől!



A gép beállítása, tisztítása vagy ellenőrzése előtt kapcsolja ki a készüléket és húzza ki a gyújtógyertya csatlakozódugóját.

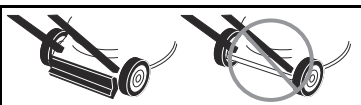

Sérülésveszély – csak a beépített terelőlappal szabad dolgozni.

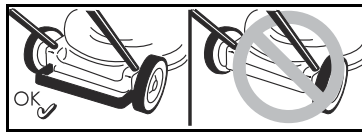

Sérülésveszély – csak a beépített hátsó kengyellel szabad dolgozni.

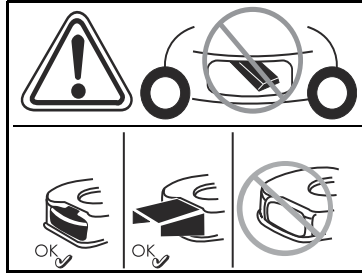

Sérülésveszély – csak a beépített kidobóval szabad dolgozni.

Tartsa jól olvasható állapotban ezeket a készüléken lévő szimbólumokat. Cserélje ki a sérült vagy olvashatatlaná vált szimbólumokat.

## Szimbólumok az útmutatóban

Ebben az útmutatóban olyan szimbólumokat használunk, amelyek veszélyre figyelmeztetnek vagy fontos tudnivalókra hívják fel a figyelmet. A szimbólumok magyarázata:

### ⚠ Veszély

Olyan veszélyekre figyelmeztet, amelyek a leírt tevékenységgel összefüggésben merülhetnek fel és személyi sérülést okozhatnak.

### ⚠ Figyelem!

Olyan veszélyekre figyelmeztet, amelyek a leírt tevékenységgel összefüggésben merülhetnek fel és a készülék károsodását okozhatják.

### ℹ Megjegyzés

Fontos információkat és használati tanácsokat jelöl.

## Összeszerelés

A gép összeszerelését egy külön melléklet mutatja be ábrákkal szemléltetve.

### ℹ Hulladékkezelési tudnivaló

A keletkező csomagolási hulladékokat, a régi gépet stb. a helyi előírásoknak megfelelően kell ártalmatlanítani.

## Kezelés

### Vegye figyelembe a motor kézikönyvének utasításait!

### ⚠ Veszély

#### Baleset

– Személyek, különösen gyermekek vagy állatok nem tartózkodhatnak a működő készülék közelében. A kirepülő kövek vagy tárgyak sérülésveszélyesek.

#### Meredek lejtő

- A készüléket csak lépésben vezesse.
- Legyen különösen óvatos ha hátrafelé kaszál a készülékkel és ha a készüléket maga felé húzza.
- Meredek lejtőn történő fűnyírásakor a készülék felborulhat és megsebesítheti Önt. Mindig a lejtőre merőlegesen nyírja a fűvet, sohasem hegy- vagy lejtmenetben. Ne nyírjon 20 %-nál meredekebb lejtőkön.
- Legyen különösen óvatos, ha ménétírányt vált és ügyeljen arra, hogy mindig stabilan álljon.
- A határterületek közelében fennállhat a sérülés veszélye. A párkányok, kerítések vagy meredek részsűk közelében dolgozni veszélyes. Fűnyírásakor tartsa meg a biztonságos távolságot ezektől.
- Nedves fű nyírásakor megcsúszhat a gép a csökkent súrlódás miatt és Ön leeshet róla. Csak száraz fűnyíróval dolgozzon.
- A géppel csak nappal vagy megfelelő világítás mellett dolgozzon.



**Sérülés**

- A vezetőkorlát által biztosított biztonsági távolságot a járó szerszámtól mindig tartsa be.
- A kezelőszemély munkaterülete a használat során a vezetőkar mögött található.
- Soha ne vigye a kezét vagy lábát a forgó alkatrészekhez vagy azok alá.
- Ne használja a készüléket rossz időjárási viszonyok mellett, pl. közelgő eső vagy zivatar esetén.
- Állítsa le a motort és várja meg amíg a vágószerszám megáll:
  - mielőtt megbillenti a készüléket,
  - amennyiben nem fűvön, hanem más felületen szállítja,
- Állítsa le a motort, és a motor véletlen elindításának megakadályozásához: Húzza ki a gyújtáskulcsot (amennyiben van), hagyja a motort lehűlni, és húzza le a gyertyapipát,
  - mielőtt a kidobó eltömődéseit és eldugulását megszüntetné,
  - mielőtt a fűnyírót átvizsgálná, tisztítaná, beállítaná vagy a készüléken egyéb munkát végezne,
  - ha egy tárgyat eltalált. Vizsgálja meg a pázsitnyírógépet és ha az károsodott, vigye el szerelőhöz,
  - ha a készülék szokatlanul erősen vibrál. Ellenőrizze azonnal a készüléket.
- Soha ne emelje fel vagy vigye a gépet, ha a motor jár.
- Ellenőrizze a terepet, mielőtt a készülékkel dolgozni kezdene, és távolítson el minden olyan tárgyat, amelyet a készülék befoghat, illetve kidobhat.

– Ha a vágószerszám idegen tárggyal (pl. kővel) érintkezik vagy ha a készülék furcsán kezd vibrálni: Azonnal állítsa le a motort.

Az üzembe helyezés előtt ellenőriztesse a gépet szakműhelyben sérülések tekintetében.

– Sarlós nyírásakor soha ne álljon a fűkidobó nyílások elé.

Készülékek fűgyűjtővel:

- A fűgyűjtő levételekor a kicsapódó fűszálak vagy egyéb kidobódó tárgyak megsebesíthetik Önt vagy másokat. Soha ne járó motornál üritse ki a fűgyűjtőt. Kapcsolja ki a gépet.

**Szénmonoxidos fulladásveszély**

A belsőégésű motorokat kizárólag a szabadban szabad üzemeltetni.

**Robbanás- és tűzveszély**

- A benzingőzők robbanékonyak, és a benzint igen könnyen gyullad.
- Mielőtt a motort elindítja, töltsön be üzemanyagot. Tartsa az üzemanyagtartályt járó vagy még meleg motor esetén zárva.
- Üzemanyagot csak leállított és kihűlt motor esetén töltsen után. Kerülje a nyílt láng használatát, a szikraképződést, és ne dohányozzon. Csak szabadban tankolja a készüléket.
- Ne indítsa el a motort, ha az üzemanyag kiömlött. A készülék üzemanyaggal szennyezett felületeit tisztítsa meg, és várja meg, hogy az üzemanyag gőzei elpárologjanak.
- A tűzveszély megelőzése végett az alábbi részegységeket tartsa távol a fűtől vagy a kicsorduló olajtól:
  - Motor
  - Kipufogó
  - Akkumulátor/Akkus
  - Benzintartály.

**Botlás veszélye**

- A készülékkel csak lépésben menjen.

**Figyelem!****A készülék károsodása**

- Kövek, leesett ágak és hasonló tárgyak a készülékben kárt okozhatnak, és annak működőképességét veszélyeztetik. Minden használat előtt távolítsa el a szilárd hulladékokat a munkaterületről.
- A készüléket kizárólag kifogástalan állapotban üzemeltesse. Minden használat előtt végezzen szemrevételezést. Ellenőrizze, hogy a biztonsági berendezések, kezelőelemek és a csavarkötések nem károsodtak-e és szilárdan rögzítettek. A károsodott alkatrészeket cserélje ki üzembe helyezés előtt.

**i Munkavégzési idők**

Tartsa be a használati időkre vonatkozó nemzeti/helyi előírásokat (adott esetben érdeklődjön az illetékes hatóságnál).

**i Irányjelölések**

A készüléken történő iránymegadásakor (pl.: bal, jobb) a markolat irányát használjuk munkairánynak.

**Az első üzembe helyezés előtt****Töltsen be a motorolajat****Figyelem!**

A gépet szállítási okok miatt motorolaj nélkül szállítjuk.

- Ezért az első üzembehelyezés előtt fel kell tölteni motorolajjal, lásd: Motorok kézikönyve.

**Az akkumulátort töltsse fel**

(Készülékek elektromos indítóval)

**⚠ Sérülés-/mérgezésveszély**

Szélsőséges esetekben folyadékok, illetve gázok kilépésével kell számolni. Az akkumulátor a modellről függően a műszerfalban, a felső tolókar közelében (2a ábra) vagy a nyírófedélen (2b/c ábra) található.

**⚠ Áramütésveszély**

Minden használat előtt ellenőrizze a töltőkészüléket külső sérülések tekintetében. Soha ne használjon sérült töltőkészüléket.

**⚠ Figyelem!**

- Győződjön meg róla, hogy a töltőkészülék adattábláján található adatoknak megfelelően a hálózat 220–230 V-tal és 50 Hz-cel működik.
- Óvja a töltőkészüléket nedvességtől, esőtől, hótól és fagytól.
- Az akkumulátort csak jól szellőző helyiségben tárolja. A töltés ne haladja meg a maximális 12 óra töltési időt.
- A fűnyíró üzembe helyezése előtt válassza le a töltőkészüléket a hálózatról és a készülékről.

## 2. ábra

- A készülék első üzembe helyezése előtt az akkumulátort legalább 10 órán át kell tölteni. Csakis a tartozékként szállított töltőkészüléket használja.

**i Megjegyzés**

A töltőkészülék lekapcsolása fordított sorrendben történik.

**i A töltőkészülékre vonatkozó hulladékkezelési utasítás**

A töltőkészülékre az elektromos készülékek hulladékkezelési előírásai érvényesek. Vegye figyelembe a helyi előírásokat.

**Használat előtti beállítások****⚠ Sérülésveszély**

A készüléken végzett minden munka előtt

- Állítsa le a motort,
- Húzza ki az indítókulcsot (ha van ilyen),
- Várja meg, amíg minden mozgó alkatrész teljesen leáll; a motornak le kell hűlnie,
- A gyújtógyertya csatlakozóját a motornál vegye le, hogy a motor véletlen indítását megakadályozza.

**A fűgyújtót akassza a helyére**

(csak fű-felfogóval rendelkező készülékeknél)

## 11. ábra

- A kidobólemezt emelje fel, és a fűgyújtót akassza be.

**A vágási magasság beállítása****⚠ Figyelem!**

Egyenetlen terepen úgy válassza ki a vágási magasságot, hogy a vágókés soha ne érintkezzen a talajjal.

## 3. ábra

A fű vágásának magasságát állítsa be a kívánt értékre.

Lehetséges beállítások (modelltől függően) kb. 3 cm-től max. 9 cm-ig.

**i Megjegyzés**

Azoknál a gépeknél, amelyeken a kerekeket külön be lehet állítani, állítsa a kerekeket azonos magasságra.

A modell

- A kerekeket rögzítse a kívánt helyzetben.

B modell

- A hevedert húzza meg, és rögzítse a kívánt helyzetben.

C modell

- A központi magasságszabályozás kapcsolókarját tolja előre vagy hátra, a kívánt helyzetében rögzítse.

**Reteszelve el az előző kerekeket**

(csak reteszeltető elsőkerekekkel rendelkező gépek esetén)

## 4. ábra

A kerekeket az egyenes haladáshoz rögzíteni kell – a kerekeket állítsa előre, és a kengyelt illessze a nagy részbe. A kerekek szabadon mozogjanak – a kengyelt illessze a kis részbe.

**Tankolás és az olajsint ellenőrzése**

- Ólommentes benzint tankoljon (lásd a motor kézikönyvében).
- Az üzemanyagtartályt maximum a betöltőcsonc alsó széle alatt 2 cm-ig töltsse.
- Szorosan zárja le az üzemanyagtartályt.
- Ellenőrizze az olajsintet, szükség esetén töltsse után (lásd a „Motorkézikönyv” című kiadványt).

**Motor indítása**

## 5. ábra

**⚠ Veszély**

A sérülések megelőzése végett,

- a motort ne indítsa el, ha a kidobó előtt áll;
  - Tartsa távol a kezét és lábát a vágóműtől;
  - keze, lába vagy egyéb testrésze sohasem kerüljön a forgó részek közelébe. Tartsa magát mindig távol a kidobótól.
- Mielőtt a motort elindítaná, kapcsoljon le minden vágóberendezést és meghajtást. Ne billentsen a gépet indításakor. A készüléket lehetőleg rövid vagy kevés fűvel benőtt sík terepen kell beállítani.

**i Tudnivalók a motorról**



Vegye figyelembe a motor kézikönyvében található információkat.

- Egyes modelleken nincs gázkar, a fordulatszám automatikusan állítódik be. A motor mindig az optimális fordulatszámmal jár.
- Meleg motor esetén is szükség lehet a szívató (Choke) ill. az előadagoló gomb megnyomására.
- Néhány modell nem rendelkezik szívatóval és előadagoló gombbal. A motor automatikusan az adott indítási folyamatra áll rá.

**Hidegindításkor:**

- Nyissa ki a benzincsapot (ha van ilyen).

Szívatóval ellátott berendezés :

- Állítsa a szívatókart  állásba, vagy húzza ki a szívatókart, és állítsa a gázkart (amennyiben van) /max-ra – 5A ábra.

vagy

- Állítsa a gázkart  állásba – 5A ábra.

Előadagoló gombbal rendelkező gépek:

- Nyomja meg 1–5x erősen az előadagoló gombot és állítsa a gázkart (ha van ilyen) a /max értékre – 5B ábra.

**Melegindításkor:**

- Nyissa ki a benzincsapot (ha van ilyen).
- Állítsa a gázkart állásba /max (ha van ilyen) – 5B ábra.

**Elektromos indító nélküli készülékek**

5C ábra

- A készülék mögött állva – a biztonsági kengyelt lenyomni és lenyomva tartani.
- Húzza meg lassan a berántó fogantyút, amíg az ellenállás nem érezhető, majd húzza meg gyorsan és erősen. Ne hagyja visszarántani az indítózsínór fogantyúját, hanem lassan engedje vissza.

**Készülékek elektromos indítóval:**



5D ábra

- Válassza le a töltőkészüléket a hálózatról és a készülékről.
- A készülék mögött állva – a biztonsági kart lenyomni és lenyomva tartani.
- Fordítsa el a markolaton lévő gyújtáskulcsot, amíg el nem indul a motor (egy indítási kísérlet max. 5 másodpercig tartson, a következő kísérlet előtt várjon 60 másodpercet).

**i Megjegyzés:**

Elektromos indítású gépeknél a motor (kivittől függően) manuálisan is indítható az indítózsínór fogantyújával.

**Amikor a motor jár:**

- A motor indítása után (kivittől függően):
  - állítsa vissza a szívatót (ha van),
  - állítsa a gázkart (amennyiben van) /max és /min közé, hogy a motor rövid ideig melegeghessen
- Fűnyíráshoz a gázkart (ha van) teljes gázra kell állítani.

**i Megjegyzés**

A motor kezelésére vonatkozó további információkat a motor kézikönyve tartalmaz.

**A motor leállítása**

7. ábra

- A gázkart (ha van) /min. állásba állítani.
- A biztonsági kengyelt elengedni. A motor és a vágómű rövid idő múlva teljesen leáll.

**Munkavégzés a géppel  
A kerékmeghajtás be- és kikapcsolása**

(csak a kerékmeghajtásos készülékeknél)

6A, B, C ábra

**A kerékmeghajtás bekapcsolása**

- Húzza meg a kart/kengyelt és tartsa így.

**A kerékmeghajtás kikapcsolása**

- Engedje el a kart/kengyelt.

**i A készülékkel kapcsolatos tudnivalók a 6C ábrának megfelelően**

A be-/kikapcsoláshoz használható mind a bal mind a jobb oldali kar, ill. akár mindkét kar egyszerre.

**i Megjegyzés**

A szerkezeti sajátosságokból adódóan előfordulhat, hogy a készülék hátrafelé húzásakor a hátsó kerekek nagyobb ellenállást fejtenek ki. Ez nem jelenti a gép hibáját, mindössze egy műszaki okokból előző jelenség. Hibaelhárítás (a modelltől függően): Tolja kissé előre, majd hátra a gépet, anélkül hogy a hajtáskart húzná.



**Kerékmeghajtás meghajtási sebességének módosítása**

(kivittől függően)



**⚠ Figyelem!****A készülék károsodása**

A beállítást csak járó motor mellett végezze el.

ábra 6D, E

- A különböző sebességfokozatok között a kisebbik karral lehet váltani (1/min./  és 4/max./ .

6F, G ábra

- A sebességfokozatok között a karral lehet váltani (1/min./  és 4/max./ .

**i** **Megjegyzés**

Műszaki okokból kifolyólag előfordulhat, hogy álló gép esetén a sebesség csak nehezen változtatható.

Hibaelhárítás: Húzza a hajtáskart és válasszon sebességfokozatot.

**A fűgyűjtő levétele és kiürítése**  
(fű-felfogóval rendelkező készülékeknél)

11. ábra

Ha a levágott fű a talajon marad vagy a töltöttségjelző (opcionális, 12. ábra) azt jelzi ki, hogy a kosár megtelt:

- Engedje el a biztonsági reteszt és várja meg, amíg a motor leáll.
- A kidobólemezt vegye le és a fűgyűjtőt akassza ki.
- Üritse ki a tartalmát.

**Munkavégzés fűgyűjtő nélkül**

Amikor leveszi a fűgyűjtőt, a kidobólemez lecsapódik. Ha fűgyűjtő nélkül dolgozik, a kidobólemez a levágott fűvet egyenesen lefelé dobja.

**Átszerelés a takaráshoz**

(opcionális mulch-tartozékkal rendelkező gépek esetén)

**Hátsó kidobós készülékek:**

8A ábra

- Kidobólemezt megemelni.
- A fűgyűjtőt levenni.
- Az mulcsozó éket behelyezni (modelltől függően).
- A kidobólemezt leengedni.

**i** **Megjegyzés**

Beépített aprító funkcióval rendelkező gépekhez nincs szükség külön mulcsozó ékre: ezt a funkciót a speciális kialakítású hátsó fedél veszi át (8B ábra).

**Oldalkidobós készülékek:**

9. ábra

- Ütköző/zárórész felszerelése az oldalkidobó helyére (9A ábra) vagy
- Távolítsa el az oldalkidobót – az ütköző/zárórész automatikusan bezárul (9B ábra).

**Gép átszerelése oldalsó kidobásra**

(kivételtől függően)

- Ha rendelkezésre áll: Vegye le a fűfelfogót és engedje le a hátsó kidobónyílás fedelét.
- Emelje meg kissé az ütközőt/zárórészt és szerelje fel az oldalkidobót (9C ábra).

**Munka után**

- Húzza ki az indítókulcsot (ha van ilyen).
- Várjon, amíg minden mozgó alkatrész teljesen leáll, és a motor lehűl.
- Zárja el a benzincsapot (ha rendelkezik erre áll- lásd a motorkézikönyvet).
- Húzza le a gyújtógyertya csatlakozót a motoron.
- Üritse ki a fűgyűjtőt.

Készülékek elektromos indítóval:

- Az akkumulátort 10 óra múlva utántölteni.

**i** **Megjegyzés**

A gépet kizárólag lehűlt motorral parkolja le zárt helyiségben.

**Fűápolási tanácsok**

Néhány tanács, hogy a gyepegészségesen és egyenletesen növekedjen.

**Fűnyírás**

A gyepegyesféle fűfajtákból áll. Ha gyakran nyírja a fűvet, főként erősebb gyökerű fűfélék nőnek, amelyek összefüggő gyepszőnyeget alkotnak. Ha Ön ritkán nyírja a fűvet, a hosszú, vékony szárú fűfélék és vad lágyszárúak (pl. here, százsorszép) kerülnek túlsúlyba. Egy pázsit normál magassága kb. 4–5 cm. Nyírásnál a teljes magasság 1/3 részét szabad levágni, azaz 7–8 cm esetén kell a fűvet nyírni.

A gyepegyes lehetőleg ne nyírja 4 cm-nél rövidebbre, ellenkező esetben szárazság esetén károsodik a gyepszőnyeg.

A magasra nőtt fűvet (pl. nyaralás után) fokozatosan vágja normál magasságra.

Fűnyírásakor a vágási nyomok mindig fedjék egymást valamelyest.

**Talajtakarás (tartozékkal)**

Nyírás közben a gép kb. 1 cm-es darabokra vágja a fűvet, amely a talajon marad. Így sok tápanyagot kap a gyepegyes.

Az optimális eredmény eléréséhez a fűnek állandóan rövidnek kell lennie, lásd még a „Fűnyírás” fejezetet. Talajtakarásakor vegye figyelembe a következő tudnivalókat:

- Ne nyírjon nedves fűvet.
- A levágott fű nem lehet hosszabb 2 cm-nél.
- Lassan haladjon.
- A motorfordulatszámot állítsa maximálisra.
- Rendszeresen tisztítsa meg a vágóművet.

**Szállítás****Rövid távon kézzel****⚠ Vesztély**

*A forgó vágómű elkaphat bizonyos tárgyakat, amelyeket kiröpíthet, és ezáltal károkat okozhat.*

*Ha a készüléket nem fűvön, hanem más felületen mozgatja, előzőleg állítsa le a motort.*

**Járművel****⚠ Vesztély**

*Minden szállítás előtt állítsa le a motort és hagyja lehűlni. Húzza ki a gyújtógyertya csatlakozódugóját. Ne szállítsa a gépet megbillentett helyzetben.*

*Szállításkor a készüléket rögzítse a járművön vagy járműben, a véletlen megcsúszást megelőzése végett.*

*A készüléket csak üres üzemanyagtartállyal szállítsa. Mindig zárja le jól a tanksapkát.*

**Készülék lehajtható rúddal:**

10. ábra

- A könnyebb elhelyezéshez összecsuksukhatja a keretet.

## Tisztítás/karbantartás

### **Veszély**

A sérülések megelőzése érdekében a készüléken végzett minden munka előtt

- állítsa le a motort,
- húzza ki az indítókulcsot (ha van ilyen),
- Várjon, amíg minden mozgó alkatrész teljesen leáll, és a motor lehül.
- húzza le a gyújtógyertya-csatlakozóját, hogy megakadályozza a motor véletlen elindítását,
- a motor kézikönyvében található kiegészítő biztonsági utasításokat vegye figyelembe.

### **Veszély**

A vágómű által okozható sérülések megelőzése végett minden munkát, mint például a vágókések cseréje vagy élezése, csakis szakszervizben végeztessen el (Speciális szerszámok szükségesek).

### **Figyelem!**

A készüléket mindig úgy döntse meg, hogy a gyújtógyertya felfelé nézzen, hogy az üzemanyag vagy az olaj ne károsítsa a motort.

### **Megjegyzés**

Rendszeres ápolással biztosítható a hosszú élettartam és a zavarmentes üzemelés. A készülék nem megfelelő karbantartása olyan hibákat okozhat, amelyek a biztonságot veszélyeztetik.

## Karbantartás

### **Figyelem!**

Tartsa be a motor kézikönyvében található karbantartási előírásokat. Az idény végén szakszervizzel végeztessen el a készülék ellenőrzését és karbantartását. Minden javítást, illetve a hibás akkumulátorok és biztosítékok cseréjét kizárólag szakműhelyben végeztessen.

### **Figyelem!**

**A kifolyó motorolaj veszélyezteti a környezetet.**

Az olajcserekor keletkező fáradtolajat adja le egy fáradtolaj-gyűjtőtelepen vagy egy hulladéktisztítóban.

### **Az akkumulátorok veszélyeztetik a környezetet.**

A használt akkumulátorok nem tartoznak a háztartási hulladékhoz. A használt akkumulátorokat a kereskedőnél vagy a hulladéktisztító üzemben adja le. Szerelje ki az akkumulátort mielőtt a készüléket ócskavasként kiselejtezné.

### **Megjegyzés**

Tartsa be a motor kézikönyvében megadott ellenőrzési és karbantartási időközöket. Modelltől függően a gép elektronikus karbantartásjelzővel van felszerelve (13. ábra). Vegye figyelembe a megfelelő a karbantartási jelzéseket és az írásos karbantartási utasításokat. A kezelésre vonatkozó leírást és további információkat a karbantartásjelzőhöz mellékelt, különálló kezelési útmutatóban talál.

### **Az üzemeltetés megkezdése előtti teendők**

- Ellenőrizze az olajszintet, szükség esetén töltsse fel.
- Ellenőrizze a csavarkötéseket, szükség esetén húzza meg a csavarokat.
- Ellenőrizze a biztonsági berendezéseket.

### **A tengelykapcsoló kapcsolódását ellenőrizze:**

(csak a kerékmeghajtásos készülékeknél)

- Járó motornál, kikapcsolt kerékmeghajtásnál a készüléknek nem szabad haladó mozgást végeznie.
- Járó motornál és bekapcsolt kerékmeghajtásnál a készüléknek előre kell haladnia.

15. ábra

- Szükség esetén állítsa be a kapcsolási pontot a kerékmeghajtó karon lévő recézett kerékkel/állítóanyával (kivitteltől függően a kapcsolókonzol alsó részén) vagy a bowdenkábelben.

### **Megjegyzés**

Néhány modellnél nincs beállítási lehetőség.

### **Az első**

#### **2–5 üzemóra után**

- Cserélje le az olajat, lásd a mellékelt motor kézikönyvet.

### **Minden fűnyírás után vagy nyolchetenként**

(csak az elektromos indítóval szerelt készülékeknél)

- Az akkumulátort 10 óra múlva utántölteni.

### **Idényenként egyszer**

- Olajat cserélni, lásd a motor kezelői útmutatóját.
- A kidobólemez csuklópontjait és forgó részeit megolajozni.
- Az idény végén szakszervizzel végeztessen el a készülék ellenőrzését és karbantartását.

## Tisztítás

### **Figyelem!**

Minden használat után tisztítsa meg a készüléket. A koszos készülék anyaga és működése károsodik.

A tisztításhoz ne használjon nagynyomású tisztítót.

## A fűgyújtó tisztítása

(csak fű-felfogóval rendelkező készülékeknél)

A tisztítás legegyszerűbben közvetlenül a fűnyírás után végezhető el.

- A fűgyújtót vegye le és ürítse ki.
- A fűgyújtó erős vízsugárral (kerti csap) kitisztítható.
- A fűgyújtót a következő használat előtt teljesen meg kell szárítani.

## A vágómű tisztítása

### **Veszély**

A vágóművel történő munkavégzés során megsérülhet. Használjon védőkesztyűt.

### **Figyelem!**

A készüléket mindig úgy döntse meg, hogy a gyújtógyertya felfelé nézzen, hogy az üzemanyag vagy az olaj ne károsítsa a motort.

Ne fröcskölje le vízzel a készüléket, mivel megrongálódhatnak az elektromos alkatrészek.

Tisztítsa meg a készüléket, lehetőleg mindig közvetlenül a használat után.

### Gépek fedélmosó rendszer nélkül:

- A vágóművet és a kidobólemezt tisztítsa kefével, kissőprűvel vagy törőruhával.
- Állítsa a készüléket a kerekeire, és a látható fűmaradványokat és szennyeződésekét távolítsa el.

### Gépek fedélmosó rendszerrel:

14. ábra

Fedélmosó rendszerrel ellátott fűnyírók vízcsatlakozóval vannak felszerelve. Segítségével leöblíthetők a fűmaradványok a fűnyíró aljáról, és megakadályozható a korrozív hatású vegyszerek lerakódása. A fűnyírás követően a következők szerint járjon el:

- Állítsa a gépet sík, kavicsoktól, kövektől stb. mentes területre.

### **Megjegyzés**

A kidobócsövet ne fordítsa házak, garázsok és hasonlók felé.

- Szereljen egy kereskedelmi forgalomban kapható tömlőadaptert (opcionálisan a szállított csomagban) egy víztömlőre, és csatlakoztassa a fűnyíró vízcsatlakozójára.
- Nyissa meg a vizet.
- Indítsa a motort, és járassa néhány percig.
- Állítsa le a motort, és válassza le a víztömlőt a gépről.

A tisztítási folyamat befejezése után:

- Indítsa be a motort, és járassa néhány percig, hogy a nyírófedél alsó része megszáradhasson.
- Állítsa le a motort.

## A gép leállítása hosszabb időre

### **Veszély**

#### **Robbanás- és tűzveszély.**

Ha a készülék tartályában üzemanyag (benzín) van, akkor a készüléket sohasse tárolja olyan helyiségben, ahol az üzemanyag gőzei nyílt láng vagy szikra hatásának lehetnek kitéve.

### **Figyelem!**

#### **Anyagi károk a készüléken.**

A készüléket (miután lehűlt a motor) kizárólag tiszta és száraz helyen tárolja. Hosszabb tárolás esetén mindenképpen védje a készüléket a rozsdától, pl.: télen.

Az idény végén vagy ha egy hónapnál hosszabb ideig nem használja majd a készüléket:

- Az üzemanyagot megfelelő edénybe leengedni, a motort tárolni, ahogy az a motor kezelői útmutatójában olvasható.

### **Figyelem!**

Az üzemanyagot csak a szabadban engedje le.

- A készüléket és a fűgyújtót tisztítsa meg.
- Rozsdásodás ellen minden fémkalkatrést olajos (gyantamentes olaj) törőruhával át kell törölni vagy olajpermettel kell bepermetezni.
- Töltse fel az akkumulátort (ha rendelkezésre áll).

## Garancia

Minden országban a társaságunk vagy az importőr által kiadott garanciarendelkezések érvényesek. A szavatosság keretében ingyenesen elhárítjuk készülékének üzemzavarait, amennyiben azok oka anyag- vagy gyártási hiba. Garanciális esetben, kérjük, forduljon eladójához vagy a legközelebbi telephelyhez.

## Információk a motorról

A motorgyártó felel minden, a motorral kapcsolatos problémáért a teljesítmény, teljesítménymérés, műszaki adatok, szavatosság és a szerviz vonatkozásában. Közelebbi információkat a motorgyártó külön mellékelt üzemmentartói/kezelési kézikönyvében talál.

## Hibák felismerése és elhárítása

A fűnyíró üzemzavarai gyakran igen egyszerű okokra vezethetők vissza, amelyeket célszerű ismernie, és részben el is tudja hárítani. Kétség esetén szakkereskedője szívesen segít Önnek.

Probléma	Lehetséges ok(ok)	Elhárítás
Az indítót nem lehet meghúzni.	Nem nyomta meg a biztonsági kart.	A biztonsági kengyelt a felső rúd felé nyomni.
	A kés megakadt.	A gyújtógyertya csatlakozóját levenni, és az elakadást megszüntetni.
Nem indul a motor.	Meghibásodott a motor.	Keressen fel egy szakszervizt.
	A gázkar állása nem megfelelő.	A gázkart  ↖  állásba tenni vagy CHOKE (hideg motornál). A gázkart ↗/max. állásba vagy START-ra állítani (meleg motornál).
	Túl magas a fű.	A fűnyíró olyan területre vinni, ahol alacsonyabb a fű.
	Nincs üzemanyag a tankban.	Töltse fel a tankot tiszta, friss üzemanyaggal.
	Nincs bedugva a gyújtógyertya csatlakozódugója.	Csatlakoztassa a gyújtógyertya csatlakozódugóját.
	Régi vagy szennyezett az üzemanyag.	Cserélje le az üzemanyagot.
	Elszennyeződött a légszűrő.	Tisztítsa meg a légszűrőt.
	Nem működtette a szívatót.	Működtesse a szívatót.
	Hidegindításkor a membránt nem működteti.	Működtesse az előadagoló gombot.
	- Elektromos indítású gépeknél:	Akkumulátor lemerült.
A vezeték sérült.		Ellenőrizni, hogy az elektromos vezetékek rendben vannak-e.
Meghibásodott a biztosíték.		A hibás biztosítékok cseréjét szakműhelyben végeztesse.
Szokatlan zörejek (csörömpölés, zörgés, zakatolás).	Csavarok, anyák vagy egyéb rögzítőelemek lazák.	Rögzítse az alkatrészeket. Ha a zörejek megmaradnak: Keressen fel egy szakszervizt.
Rázkódás, vibráció.	A kések lazák	A késeket rögzítő csavarokat szakműhelyben húzassa meg.
	A kések hibásak.	A késeket szakszervizzel cseréltesse ki.
	A kések kiegyensúlyozása nem megfelelő.	A késeket szakszervizben cseréltesse ki vagy egyensúlyoztassa ki.
	A motor rögzítése laza.	A motort szakműhelyben rögzíttesse.
A vágás nem tiszta vagy esik a fordulatszám.	A fű túl magas.	Nagyobb vágásmagasságot állítson be, szükség szerint másodszor is nyírja le a fűvet.

<b>Probléma</b>	<b>Lehetséges ok(ok)</b>	<b>Elhárítás</b>
Fű marad a talajon, vagy a fűgyűjtő nem telik meg.	A fű túl nedves.	Hagyja a pázsitot megszáradni.
	A kidobó eltömődött.	Állítsa le a motort, az eltömődést szüntesse meg.
	Tompák a kések.	A késeket szakműhelyben cseréltesse ki vagy éleztesse meg.
	A motorteljesítmény nem elegendő.	Gyakrabban nyírja a fűvet, nagyobb vágásmagasságot állítson be.
	Megtelt a fűgyűjtő.	A motort állítsa le, a fűgyűjtőt ürítse ki.
	A fűgyűjtő elszennyeződött.	Állítsa le a motort, a fűgyűjtő szellőzőréseit tisztítsa meg.
Nem működik a kerékmeghajtó.	Az ékszíj elszakadt vagy a meghajtó hibás.	A hibás alkatrészeket szakműhelyben kicseréltetni.
	Berántókötel/bowdenkábel szakadt.	A hibás alkatrészeket szakműhelyben kicseréltetni.

Not for Reproduction



## Spis treści

Dla własnego bezpieczeństwa .	145
Montaż .....	147
Obsługa .....	147
Wskazówki dotyczące pielęgnacji trawy .....	151
Transport .....	151
Konserwacja/czyszczenie ....	152
Przechowywanie .....	153
Gwarancja .....	153
Informacje dotyczące silnika ..	153
Rozpoznawanie i usuwanie usterek .....	153

## Dane na tabliczce znamionowej

Dane te są bardzo ważne dla późniejszej identyfikacji urządzenia przy zamawianiu części zamiennych i dla serwisu. Tabliczka znamionowa umieszczona jest w pobliżu silnika. Proszę wpisać wszystkie dane znajdujące się na tabliczce znamionowej do poniższej ramki.

Wszystkie dane i dalsze informacje dotyczące urządzenia znajdują Państwo w oddzielnej deklaracji zgodności, która stanowi część niniejszej instrukcji obsługi.

## Rysunki



Proszę rozłożyć strony z ilustracjami umieszczonymi na początku instrukcji obsługi.

Niniejsza instrukcja obsługi opisuje różne modele. Opisy graficzne mogą różnić się detalami od nabytego urządzenia.

## Dla własnego bezpieczeństwa

### Prawidłowe użycie urządzenia

Urządzenie jest przeznaczone wyłącznie do

- zastosowania zgodnie z opisem i wskazówkami bezpieczeństwa podanymi w tej instrukcji obsługi;
- koszenia trawy w ogrodzie przydomowym lub w ogródku działkowym.

Każde inne zastosowanie urządzenia jest niezgodne z przeznaczeniem. Użycie w sposób niezgodny z przeznaczeniem powoduje utratę gwarancji i uchylenie wszelkiej odpowiedzialności ze strony producenta. Użytkownik odpowiada za szkody wyrządzone osobom trzecim i ich mieniu. Samowolne zmiany dokonane w urządzeniu wykluczają wszelką odpowiedzialność producenta za szkody wynikłe z tych zmian.

### Tylko dla urządzeń z rozrusznikiem elektrycznym:

Prostownik należący do zakresu dostawy przeznaczony jest wyłącznie do ładowania akumulatora zastosowanego w urządzeniu. Akumulator zastosowany w urządzeniu można ładować tylko za pomocą tego prostownika.

### Przestrzegać instrukcji bezpieczeństwa i obsługi

Przed pierwszym użyciem urządzenia należy starannie przeczytać niniejszą instrukcję obsługi. Stosować się do przepisów i wskazówek zawartych w tej instrukcji i przechowywać ją do dalszego zastosowania. Nie zezwalać na użytkowanie urządzenia dzieciom ani osobom, które nie zapoznały się z instrukcją obsługi.

Wszystkie osoby wykonujące czynności związane z uruchomieniem, obsługą i konserwacją urządzenia muszą mieć odpowiednie kwalifikacje. W przypadku zmiany właściciela przekazać instrukcję wraz z urządzeniem.

## Ogólne wskazówki bezpieczeństwa

W tym rozdziale podane są ogólne wskazówki bezpieczeństwa. Ostrzeżenia dotyczące pojedynczych części, funkcji lub czynności zamieszczone są w odpowiednim miejscu tej instrukcji.

### Przed rozpoczęciem pracy

Osoby użytkujące to urządzenie nie mogą znajdować się pod wpływem środków odurzających, jak np. alkohol, narkotyki lub lekarstwa. Osobom poniżej 16 roku życia zabrania się obsługi tego urządzenia, jak również innych prac przy urządzeniu, jak np. przegląd i konserwacja, czyszczenie, nastawianie – obowiązujące przepisy terenowe mogą określać dolną granicę wieku użytkownika. Zabronione jest użytkowanie urządzenia bez odpowiedniego przeszkolenia lub w przypadku zmęczenia bądź choroby.

Niniejsze urządzenie nie nadaje się do obsługi przez osoby (również dzieci) o ograniczonych zdolnościach fizycznych, czuciowych lub umysłowych, albo niedostatecznym doświadczeniu i/ lub niedostatecznej wiedzy, chyba że będą one nadzorowane przez osoby trzecie odpowiedzialne za ich bezpieczeństwo i będą pouczone w obsłudze tego urządzenia.

Dzieci powinny znajdować się pod ciągłym nadzorem. Należy zadbać o to, aby nie używały one tego urządzenia do zabawy.

Przed rozpoczęciem pracy należy zapoznać się zarówno z wyposażeniem i elementami obsługi, jak również z ich funkcjami. Paliwo przechowywać tylko w odpowiednich pojemnikach, które dopuszczone są do takiego zastosowania i nie składować w pobliżu źródeł ciepła (np. piece, podgrzewacze wody). Paliwo tankować tylko na wolnym powietrzu.

Nie tankować paliwa przy włączonym silniku ani wtedy, gdy silnik jest gorący.

Natychmiast wymienić uszkodzony wydech, zbiornik paliwa lub pokrywę zbiornika paliwa.

Przed użyciem sprawdzić, czy,

- kosz na trawę działa prawidłowo, a kłapa wyrzutowa prawidłowo się zamyka. Niezwłocznie wymienić/zastąpić zepsute, zużyte lub brakujące części.
- narzędzia tnące, śruby mocujące i cały zespół tnący nie są zużyte lub uszkodzone. Proszę zlecić wymianę całych kompletów zużytych lub zepsutych części w autoryzowanym punkcie serwisowym, aby wykluczyć brak wyważenia.

Części zamienne i wyposażenie muszą spełniać warunki podane przez producenta urządzenia.

Z uwagi na to należy stosować tylko oryginalne części zamienne i oryginalne wyposażenie dodatkowe lub części zamienne i wyposażenie dodatkowe, które dopuszczone są przez producenta urządzenia do takiego zastosowania.

Użycie części zamiennych lub części wyposażenia dodatkowego, które nie zostały dopuszczone do użytku przez producenta, może spowodować poważne zagrożenie. Wykonanie napraw zlecać tylko wykwalifikowanemu specjalście lub w specjalistycznym punkcie serwisowym.

Zadbać o to, by wszystkie prace konserwacyjne były zawsze wykonywane terminowo – jest to warunek utrzymania urządzenia w bezpiecznym stanie.

### **Podczas pracy urządzeniem**

Podczas pracy urządzeniem lub przy urządzeniu należy stosować odpowiednią odzież roboczą, jak np.:

- Obuwie ochronne
- długie spodnie,
- wąską, przylegającą odzież,
- osobiste środki ochrony słuchu,
- Okulary ochronne

Stosowanie środków ochrony osobistej zmniejsza ryzyko zranienia. Unikać noszenia luźnej odzieży lub odzieży ze zwisającymi sznurkami lub paskami. Praca bez zastosowania ochronników słuchu może spowodować utratę słuchu. Także w przypadku stosowania ochrony słuchu robić częste przerwy w pracy, aby chronić słuch. Wszystkie elementy wyposażenia bezpieczeństwa muszą być zawsze kompletnie zamontowane na urządzeniu i nie mogą być uszkodzone.

Nie wolno dokonywać żadnych zmian w wyposażeniu bezpieczeństwa.

Urządzenie używać tylko w takim stanie technicznym w jakim zostało dostarczone i wyznaczone przez producenta.

Nie zmieniać fabrycznych ustawień silnika.

Unikać otwartego ognia, iskrzenia i nie palić.

### **Informacje dotyczące drgań:**

Oddziaływanie drgań może powodować uszkodzenia nerwów oraz zakłócenia krążenia krwi w dłoniach i ramionach.

- Podczas pracy w zimnym otoczeniu nosić ciepłe ubranie, a ręce trzymać w ciepłe i nie narażać ich na działanie wilgoci.
- Robić przerwy.
- W razie stwierdzenia utraty czucia na skórze palców lub dłoni, swędzenia lub białego zabarwienia skóry, natychmiast zaprzestać pracy z maszyną i ewentualnie zasięgnąć porady lekarskiej.

## **Przed rozpoczęciem wszelkich prac przy urządzeniu**

W celu ochrony przed zranieniem, przed przystąpieniem do jakichkolwiek prac przy urządzeniu (np. przegląd, konserwacja, nastawianie) i przed transportem urządzenia (np. podnoszenie lub przenoszenie) należy

- wyłączyć silnik;
- wyciągnąć kluczyk ze stacyjki (o ile jest),
- odczekać, aż wszystkie ruchome części całkowicie się zatrzymają, a silnik się ochłodzi,
- wyjąć wtyczkę świec zapłonowych przy silniku, aby uniemożliwić przypadkowe włączenie silnika,
- przestrzegać dodatkowych wskazówek bezpieczeństwa podanych w instrukcji obsługi silnika.

## **Po zakończeniu pracy urządzeniem**

Nie opuszczaj urządzenia bez wyłączenia silnika i – o ile jest – wyciągnąć kluczyk ze stacyjki.

## **Wyposażenie zabezpieczające**

Rysunek 1



### **Niebezpieczeństwo**

*Nie wolno nigdy używać urządzenia, jeżeli wyposażenie bezpieczeństwa jest uszkodzone lub nie jest zamontowane.*

### **Uchwyt bezpieczeństwa (1)**

Uchwyt bezpieczeństwa służy do natychmiastowego zatrzymania silnika i zespołu tnącego w przypadku wystąpienia zagrożenia.

Nie wolno przeprowadzać prób obejścia działania dźwigni bezpieczeństwa.

### **Kłapa otworu wyrzutowego (2) lub osłona odbojowa (3)**

Kłapa otworu wyrzutowego/osłona odbojowa chroni użytkownika przed zranieniem przez zespół tnący, albo wyrzucone twarde części lub przedmioty. Urządzenie wolno eksploatować tylko z kłapą otworu wyrzutowego lub osłoną odbojową.

## Symbole umieszczone na urządzeniu

Na urządzeniu znajdują się naklejki z różnymi symbolami. Poniżej podane są znaczenia tych symboli:



Uwaga! Przed uruchomieniem przeczytać instrukcję obsługi!



Nie dopuszczać osób trzecich do obszaru zagrożenia!

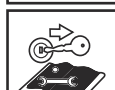

Przed przystąpieniem do jakichkolwiek czynności przy urządzeniu i przed jego opuszczeniem wyłączyć silnik i wyciągnąć kluczyk ze stacyjki.

Przestrzegać dodatkowych wskazówek z rozdziału „Dla własnego bezpieczeństwa”.



Przed przystąpieniem do jakichkolwiek prac przy narzędziach tnących odłączyć wtyk świecy zapłonowej!



Nie zbliżać palców i stóp do narzędzi tnących! Przed przystąpieniem do regulacji, czyszczenia lub przeglądu należy wyłączyć urządzenie i odłączyć wtyk świecy zapłonowej.



Przed przystąpieniem do jakichkolwiek prac przy narzędziach tnących odłączyć wtyk świecy zapłonowej!

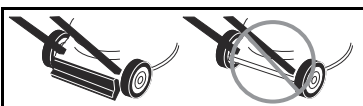

Niebezpieczeństwo zranienia – pracować tylko z zamontowaną osłoną odbojową.

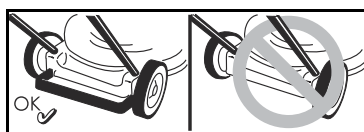

Niebezpieczeństwo zranienia – pracować tylko z zamontowanym tylnym kabląkiem ochronnym.



Niebezpieczeństwo zranienia – pracować tylko z zamontowanym zespołem wyrzutowym.

Powyższe symbole umieszczone na urządzeniu należy utrzymywać w takim stanie, aby były zawsze wyraźne i czytelne. Wymieniać uszkodzone lub nieczytelne symbole.

## Symbole użyte w instrukcji obsługi

W tej instrukcji obsługi zastosowano symbole do oznaczenia występujących niebezpieczeństw lub ważnych wskazówek. Oto znaczenie tych symboli:

### ⚠ Niebezpieczeństwo

Zwraca uwagę na niebezpieczeństwo związane z opisywaną czynnością i zagrażające osobom.

### ⚠ Uwaga!

Zwraca uwagę na niebezpieczeństwo związane z opisywaną czynnością i zagrażające uszkodzeniem urządzenia.

### i Wskazówka

Oznacza ważne informacje i wskazówki dotyczące użytkowania urządzenia.

## Montaż urządzenia

Montaż urządzenia przedstawiony jest w formie rysunków na oddzielnym arkuszu.

### i Wskazówka dotycząca usuwania odpadów

Występujące resztki opakowań, stare urządzenia itp. utylizować zgodnie z lokalnymi przepisami.

## Obsługa

**Proszę przestrzegać również wskazówek podanych w instrukcji obsługi silnika.**

### ⚠ Niebezpieczeństwo Wypadek

– Osobom, dzieciom lub zwierzętom nie wolno przebywać w pobliżu urządzenia podczas koszenia. Niebezpieczeństwo zranienia wyrzuconymi kamieniami lub innymi przedmiotami.

### Upadek

- Urządzenie prowadzić tylko z szybkością pieszego.
- Zachować szczególną ostrożność podczas koszenia do tyłu i ciągnięcia urządzenia do siebie.
- Przy koszeniu na stromych zboczach urządzenie może się przewrócić i zranić użytkownika. Urządzenie prowadzić tylko w poprzek zbocza, nigdy pod górę ani z góry na dół. Nie kosić trawy na zboczach o nachyleniu większym niż 20%.
- Zachować szczególną ostrożność przy zmianie kierunku i zawsze zwracać uwagę na pewną postawę podczas pracy.
- Podczas koszenia w obszarach granicznych grozi niebezpieczeństwo zranienia. Koszenie przy krawężnikach, krzakach i na stromych zboczach jest niebezpieczne. Zachować odstęp bezpieczeństwa.

- Przy koszeniu mokrej trawy przyczepność do podłoża jest mniejsza, dlatego urządzenie może wpaść w poślizg i przewrócić użytkownika. Urządzenie stosować tylko wtedy, jeżeli trawa jest sucha.
  - Pracować tylko przy świetle dziennym lub bardzo dobrym oświetleniu sztucznym.
- Zranienie**
- Zachować zawsze odstęp bezpieczeństwa do obracającego się narzędzia wyznaczony długością uchwytów prowadzących urządzenia.
  - Podczas eksploatacji urządzenia obszar pracy osoby obsługującej znajduje się z tyłu za uchwytem prowadzącym.
  - Nie wolno zbliżać dłoni ani stóp do obracających się części.
  - Nie używać urządzenia w złych warunkach pogodowych, np. jeśli istnieje ryzyko wystąpienia deszczu lub burzy.
  - Wyłączyć silnik i poczekać, aż zespół tnący całkowicie się zatrzyma:
    - zanim urządzenie się przechyli,
    - przed transportem po powierzchniach innych niż trawnik,
  - Wyłączyć silnik i w celu wykluczenia przypadkowego włączenia się silnika: Wyciągnąć klucz ze stacyjki (o ile jest) i poczekać aż silnik ulegnie ochłodzeniu; wyjąć wtyczkę świecy zapłonowej,
    - przed przystąpieniem do usuwania blokady lub usuwania przyczyny zatkania kanału wyrzutowego,
    - przed przystąpieniem do sprawdzania, czyszczenia, nastawiania lub naprawy kosiarki,
    - po natrafieniu kosiarki na ciało obce. Sprawdzić, czy kosiarka nie jest uszkodzona i w razie uszkodzenia zwrócić się do uprawnionego warsztatu specjalistycznego;
  - jeżeli urządzenie zaczyna nagle niespokojnie drgać. W takim przypadku należy natychmiast sprawdzić urządzenie.
  - Nie podnosić ani nie przenosić urządzenia z pracującym silnikiem.
  - Przed przystąpieniem do pracy sprawdzić teren, na którym będzie użyte urządzenie i usunąć wszystkie przedmioty, które mogą zostać pochwycone i wyrzucone przez kosiarkę.
  - Jeżeli zespół tnący natrafi na ciało obce (np. kamień), albo urządzenie zacznie nagle niezwykle drgać: natychmiast wyłączyć silnik. Przed ponownym użyciem należy zlecić sprawdzenie urządzenia w uprawnionym warsztacie specjalistycznym, czy nie uległo uszkodzeniu.
  - Nie stawać przed otworami wyzutowymi trawy.
- Urządzenia z koszem:**
- Przy zdejmowaniu kosza może nastąpić zranienie wyrzucanymi przedmiotami lub trawą. Dlatego nie wolno opróżniać kosza przy pracującym silniku. Najpierw należy wyłączyć urządzenie.
- Niebezpieczeństwo uduszenia się tlenkiem węgla (czadem)**  
Silnik spalinowy włączać tylko na wolnym powietrzu.
- Wybuch lub pożar**
- Opary benzyny są wybuchowe, a sama benzyna jest wysoce łatwopalna.
  - Paliwo napełniać przed włączeniem silnika. Nie otwierać zbiornika benzyny, jeżeli silnik pracuje lub jest jeszcze gorący.
  - Dolewać paliwo tylko przy wyłączonym i chłodnym silniku. Unikać otwartego ognia, iskrzenia i nie palić. Paliwo tankować tylko na wolnym powietrzu.
  - W przypadku przelania się paliwa nie wolno włączać silnika. Usunąć urządzenie z obszaru zanieczyszczonego paliwem i poczekać, aż pary benzyny się ulotnią.
- W celu uniknięcia niebezpieczeństwa wybuchu pożaru należy dbać o to, aby niżej wymienione części urządzenia nie były zanieczyszczone trawą ani olejem:
    - Silnik
    - Układ wydechowy
    - baterie/akumulator
    - Zbiornik paliwa.
- Niebezpieczeństwo potknięcia się**
- Urządzenie należy prowadzić tylko z szybkością pieszej.
- ⚠ Uwaga!**
- Uszkodzenie urządzenia**
- Kamienie, gałęzie lub podobne przedmioty mogą spowodować uszkodzenie urządzenia i zakłócić jego działanie. Przed uruchomieniem urządzenia należy usunąć z obszaru pracy wszystkie twarde przedmioty.
  - Urządzenie wolno eksploatować tylko wtedy, jeżeli nie jest uszkodzone i działa prawidłowo. Przed włączeniem urządzenia przeprowadzić kontrolę wzrokową. Sprawdzić wyposażenie bezpieczeństwa, elementy obsługi i połączenia śrubowe, czy nie są uszkodzone i czy są prawidłowo zamocowane. Uszkodzone części wymienić przed uruchomieniem urządzenia.
- i Czas pracy**  
Proszę przestrzegać krajowych/komunalnych przepisów dotyczących dopuszczalnego czasu pracy urządzeniem (w razie wątpliwości zasięgnąć informacji w rejonowym urzędzie administracji).
- i Oznaczenie pozycji**  
Przy podawaniu pozycji przy urządzeniu (np. lewo, prawo) przyjmowany jest zawsze kierunek roboczy urządzenia patrząc od uchwytu kierującego.

## Przed pierwszym uruchomieniem

### Wlać olej silnikowy

#### ⚠ Uwaga!

Ze względu na warunki transportowe, urządzenie dostarczone jest bez oleju silnikowego.

- Dlatego przed pierwszym uruchomieniem napełnić olej silnikowy, patrz „Instrukcja obsługi silnika”.

### Naładować akumulator

(Urządzenia z zapłonem elektrycznym)

#### ⚠ Niebezpieczeństwo poparzenia chemicznego/zatrucia

W skrajnych przypadkach należy liczyć się z wyciekami płynów lub ulatnianiem się gazów.

Zależnie od modelu akumulator znajduje się w pulpicie obsługi na górnym drążku (rys. 2a) albo na zespole tnącym (rys. 2b/c).

#### ⚠ Niebezpieczeństwo porażenia prądem elektrycznym

Przed każdym użyciem należy sprawdzić prostownik, czy nie wykazuje zewnętrznych uszkodzeń. Nie wolno nigdy używać uszkodzonego prostownika.

#### ⚠ Uwaga!

- Upewnić się, że parametry sieci wynoszą 220 do 230 V i 50 Hz, zgodnie z danymi na tabliczce znamionowej ładowarki.
- Urządzenie do ładowania akumulatorów chronić przed wilgocią, deszczem, śniegiem, a także mrozem.
- Akumulator ładować tylko w dobrze przewietrzanych i suchych pomieszczeniach. Nie przekraczać maksymalnego czasu ładowania wynoszącego 12 godzin.
- Przed uruchomieniem kosiarki do trawy odłączyć urządzenie do ładowania akumulatorów od sieci i kosiarki.

### Rysunek 2

- Przed pierwszym użyciem urządzenia ładować akumulator co najmniej 10 godzin. Zastosować do tego tylko prostownik należący do zakresu dostawy.

#### ⓘ Wskazówka

Odłączać prostownik w kolejności odwrotnej do podłączania.

#### ⓘ Wskazówki dotyczące usuwania zużytego prostownika

Prostownik podlega przepisom o usuwaniu i utylizacji urządzeń elektrycznych. Przestrzegać również obowiązujących przepisów terenowych.

### Czynności regulacyjne przed każdym użyciem

#### ⚠ Niebezpieczeństwo zranienia

Przed rozpoczęciem wszelkich prac przy urządzeniu należy:

- Wyłączyć silnik.
- Wyciągnąć klucz z stacyjki (o ile jest).
- Zaczekać, aż wszystkie ruchome części całkowicie się zatrzymają, a silnik ostygnie.
- Wtyczkę świec zapłonowych odłączyć od silnika, aby uniemożliwić przypadkowe włączenie silnika.

### Zawieszanie zasobnika zbieracza skoszonej darni

(tylko dla urządzeń z koszem)

#### Rysunek 11

- Odchylić klapę otworu wyrzutowego i zawiesić kosz.

### Nastawianie wysokości cięcia

#### ⚠ Uwaga!

Do koszenia na nierównym terenie wybrać taką wysokość cięcia, aby nóż tnący nigdy nie zetknął się z ziemią.

#### Rysunek 3

Wysokość cięcia trawy można nastawić według życzenia. Możliwość ustawienia (zależnie od modelu) od ok. 3 cm do maksymalnie 9 cm.

#### ⓘ Wskazówka

W przypadku kosiarek z pojedynczą regulacją kół, ustawić wszystkie koła na tej samej wysokości.

### Model A

- Kółka zamocować w odpowiedniej pozycji.

### Model B

- Pociągnąć dźwignię regulacji wysokości i zatrzasnąć w odpowiedniej pozycji.

### Model C

- Przesunąć dźwignię centralnego regulatora wysokości do przodu lub do tyłu i zablokować w odpowiedniej pozycji.

### Blokowanie przednich kół

(tylko dla urządzeń możliwością blokady przednich kół)

#### Rysunek 4

Blokada przednich kół do jazdy na wprost – koła ustawić na wprost, a kabłąk włożyć do dużego otworu. Koła ruchome do jazdy w dowolnym kierunku – kabłąk włożyć do małego otworu.

### Tankowanie i kontrola poziomu oleju

- Tankować benzynę bezołowiową (patrz podręcznik silnika).
- Napełnić zbiornik paliwa maksymalnie do wysokości 2 cm poniżej dolnej krawędzi króćca wlewu.
- Mocno zamknąć zbiornik paliwa.
- Sprawdzić poziom oleju, w razie potrzeby uzupełnić niedobór (patrz „Instrukcja obsługi silnika”).

### Uruchomienie silnika

#### Rysunek 5

#### ⚠ Niebezpieczeństwo

W celu ochrony przed zranieniem

- nie włączać silnika, jeżeli użytkownik stoi przed otworem wyrzutowym,
- Dłoni i stóp nie zbliżać od zespołu tnącego,
- nie zbliżać nigdy dłoni, stóp, ani innych części ciała do obracających się części urządzenia. Nie zbliżać się do otworu wyrzutowego.

Przed włączeniem silnika wyłączyć sprzęgło zespołu tnącego i napędu. Przy włączaniu silnika nie wolno przechylać urządzenia. Urządzenie odstawiać na płaskiej powierzchni, gdzie trawa jest możliwie krótka lub jest jej mało.

**i Wskazówki dotyczące silnika**



Przestrzegać informacji zawartych w instrukcji obsługi silnika.

- Niektóre modele nie są wyposażone w dźwignię gazu; liczba obrotów ustawiana jest automatycznie. Silnik pracuje zawsze z optymalną prędkością obrotową.
- Nawet wtedy, gdy silnik jest ciepły, może ewentualnie zająć konieczność włączenia ssania choke lub włączenia startera.
- Niektóre modele nie posiadają ssania ani przycisku startera. Silnik ustawia się automatycznie do poszczególnych startów.

**Przy zimnym silniku:**

- Otworzyć zawór dopływu paliwa (jeżeli jest).

Urządzenia z choke :

- Ustawić dźwignię ssania (choke) w pozycji  lub wyciągnąć, a dźwignię gazu (jeżeli jest) ustawić na /maks. – rysunek 5A.

lub

- Ustawić dźwignię gazu w pozycji  – rys. 5a.

Urządzenia z przyciskiem startera:

- Mocno nacisnąć rozrusznik 1 do 5 razy, a dźwignię gazu (jeżeli jest) ustawić na /maks. – rysunek 5B.

**Przy ciepłym silniku:**

- Otworzyć zawór dopływu paliwa (jeżeli jest).
- Ustawić dźwignię gazu (jeżeli jest) na /maks. – rysunek 5B.

**Urządzenia bez rozrusznika elektrycznego:**

Rysunek 5C

- Stać z tyłu za urządzeniem, nacisnąć uchwyt bezpieczeństwa i przytrzymać.
- Uchwyt rozrusznika linkowego ciągnąć powoli, aż do wyczuwalnego oporu a następnie szybko i mocno pociągnąć. Uchwytu cięgła startera nie puszczać gwałtownie, tylko poprowadzić powoli z powrotem.

**Urządzenia z rozrusznikiem elektrycznym:**



Rysunek 5D

- Odłączyć ładowarkę od sieci elektrycznej i od urządzenia.
- Stać z tyłu za urządzeniem, nacisnąć pałąk bezpieczeństwa i przytrzymać.
- Ustawić kluczyk zapłonowy na uchwycie prowadzącym w położeniu włączonym, aż silnik uruchomi się (próba rozruchu przez maks. 5 sekund, przed następną próbą odczekać co najmniej 60 sekund).

**i Wskazówka:**

W przypadku urządzeń z rozrusznikiem elektrycznym (w zależności od wersji wykonania) silnik może być także wystartowany ręcznie przez pociągnięcie za rozrusznik linkowy.

**Jeżeli silnik pracuje:**

- Po włączeniu silnika (zależnie od modelu):
  - cofnąć z powrotem ssanie (choke) (jeżeli jest),
  - przesunąć dźwignię gazu (jeżeli jest) do pozycji pomiędzy /max i /min, a silnik pozostawić włączony, aby krótko się rozgrzał.
- Do koszenia trawy nastawić dźwignię gazu (jeżeli jest) na pełny gaz.

**i Wskazówka**

Dalsze informacje dotyczące obsługi silnika można znaleźć w instrukcji obsługi silnika.

**Zatrzymywanie silnika**

Rysunek 7

- Nastawić dźwignię gazu (jeżeli jest) na /min.
- Zwolnić uchwyt bezpieczeństwa. Silnik i zespół tnący zatrzymują się po krótkim czasie.

**Praca urządzeniem****Włączanie/wyłączanie napędu kół**

(tylko dla urządzeń z napędem kół)  
Rysunek 6A, B, C

**Włączanie napędu kół**

- Pociągnąć i przytrzymać dźwignię/uchwyt.

**Wyłączanie napędu kół**

- Puścić dźwignię/uchwyt.

**i Wskazówka dla urządzeń zgodnie z rysunkiem 6C**

Do włączania/wyłączania można użyć dźwigni zarówno po lewej, jak i po prawej stronie, względnie również obie dźwignie jednocześnie.



**i Wskazówka**

Ze względów konstrukcyjnych może się zdarzyć, że przy ciągnięciu urządzenia do tyłu tylne koła będą stawiały zwiększony opór. Zjawisko takie nie jest uszkodzeniem ani błędem urządzenia, tylko reakcją uwarunkowaną technicznie. Pomoc (zależnie od modelu):  
Urządzenie bez zaciągania dźwigni napędu poprowadzić najpierw trochę do przodu, a następnie do tyłu.



**Zmiana prędkości napędu kół**  
(w zależności od wersji wykonania)**! Uwaga!**

**Uszkodzenie urządzenia**  
*Regulację przeprowadzać tylko przy pracującym silniku.*

Rysunek 6D, E

- Wybrać zakres prędkości małą dźwignią (1/min/  i 4/maks./ ).

Rysunek 6F, G

- Wybrać zakres prędkości dźwignią (1/min/  i 4/maks./ ).

**i Wskazówka**

Ze względu na warunki techniczne może się zdarzyć, że nastawienie prędkości przy stojącym urządzeniu daje się ciężko zmieniać.

Pomoc: Pociągnąć uchwyt napędu i wybrać odpowiedni zakres prędkości.

**Wijmowanie i opróżnianie kosza (dla urządzeń z koszem)**

Rysunek 11

Gdy ścięta trawa pozostaje na podłożu lub wskaźnik stanu napełnienia (opcja, rysunek 12) wskazuje, że kosz jest pełny:

- Puścić uchwyt bezpieczeństwa i poczekać, aż silnik się zatrzyma.
- Odchylić klapę otworu wyrzutowego i wyjąć kosz.
- Opróżnić kosz.

**Praca bez kosza**

Po wyjęciu kosza kłapa otworu wyrzutowego opada na dół. Przy pracy bez kosza ścięta trawa wyrzucana jest bezpośrednio na dół.

**Przebudowa do koszenia na ściółkę**

(przy urządzeniach z opcjonalnym sprzętem do koszenia na ściółkę)

**Urządzenia z wyrzutem do tyłu:**

Rysunek 8A

- Unieść klapę otworu wyrzutowego.
- Wyjąć kosz.
- Założyć klin do mulczowania (w zależności od modelu).
- Opuścić klapę otworu wyrzutowego.

**i Wskazówka**

Kosiarki ze zintegrowaną funkcją mulczowania nie potrzebują dodatkowego klina do mulczowania – tę funkcję spełnia specjalnie ukształtowana kłapa otworu wyrzutowego (rys. 8B).

**Urządzenia z wyrzutem bocznym:**

Rysunek 9

- Odbojnicę/zamknięcie do mulczowania zamontować w miejsce wyrzutu bocznego (rys. 9A)

lub

- Usunąć wyrzut boczny – odbojnicę/zamknięcie do mulczowania zamyka się automatycznie (rys. 9B).

**Przebudowa do koszenia z bocznym wyrzutem**

(w zależności od wersji wykonania)

- Jeśli występuje:  
Zdjąć kosz i opuścić w dół klapę tylnego otworu wyrzutowego.
- Podnieść odbojnicę/zamknięcie do mulczowania i zamontować wyrzut boczny (rys. 9C).

**Po zakończeniu pracy**

- wyciągnąć kluczyk ze stacyjki (o ile jest),
  - Odczekać, aż wszystkie ruchome części całkowicie się zatrzymają, a silnik się ochłodzi.
  - Zamknąć kurek paliwa (o ile jest – patrz „Instrukcja obsługi silnika“).
  - Wyjąć wtyczkę świecy zapłonowych.
  - Opróżnić kosz.
- Urządzenia z zapłonem elektrycznym:
- Doładować akumulator przez 10 godzin.

**i Wskazówka**

Odstawiać urządzenie w zamkniętych pomieszczeniach tylko w ostygniętym silniku.

**Wskazówki dotyczące pielęgnacji trawy**

Podajemy poniżej kilka wskazówek, aby trawa była zdrowa i równomiernie rosła.

**Koszenie**

Trawa to wiele różnych gatunków roślin trawiastych. Częste koszenie sprzyja rozwojowi gatunków traw, które są dobrze ukorzenione i tworzą mocną darń. Przy rzadkim koszeniu rozwijają się szczególnie trawy wysoko rosnące i dzikie ziele (np. koniczyna, stokrotki).

Normalna wysokość trawy wynosi ok. 4–5 cm. Kosić należy tylko  $\frac{1}{3}$  wysokości całkowitej; czyli przy wysokości 7 do 8 cm należy skosić trawę do normalnej wysokości. Nie kosić trawy niżej niż 4 cm, w przeciwnym przypadku, jeżeli jest sucho, darń ulegnie zniszczeniu.

Trawę, która urosła wysoko (np. po urlopie) kosić etapami, aż do normalnej wysokości. Kosić lekko nakładającymi się pasami.

**Koszenie na ściółkę (z wyposażeniem)**

Podczas koszenia trawa zostaje pocięta na małe kawałki (ok. 1 cm) i pozostaje na trawniku. W ten sposób zatrzymywanych jest wiele składników odżywczych.

Optymalny wynik jest zagwarantowany, jeżeli zawsze będzie utrzymywana krótka trawa, patrz również rozdział „Koszenie”. Podczas mulczowania przestrzegać następujących instrukcji:

- Nie kosić mokrej trawy.
- Nie kosić więcej niż 2 cm z całkowitej długości trawy.
- Jechać powoli.
- Wykorzystywać maksymalną liczbę obrotów silnika.
- Regularnie czyścić zespół tnący.

**Transport urządzenia****Na krótkich odcinkach popychać ręcznie**

**⚠ Niebezpieczeństwo**  
*Obracający się zespół tnący może pochwycić przedmioty i odrzucić je, wyrządzając w ten sposób szkody. W celu przeprowadzenia urządzenia przez inne powierzchnie niż trawniki, należy najpierw wyłączyć silnik.*

**Na pojeździe**

**⚠ Niebezpieczeństwo**  
*Przed każdym transportem zatrzymać silnik i pozostawić do ochłodzenia. Wyjąć wtyczkę świecy zapłonowej. Nie wolno transportować urządzenia w przechylonej pozycji. Podczas transportu na lub w pojeździe transportowym należy zabezpieczyć urządzenie przed przypadkowym przesunięciem się. Transportować urządzenie tylko z pustym zbiornikiem paliwa. Pokrywa zbiornika paliwa musi być solidnie zamknięta.*

## Urządzenia ze składanym uchwytem prowadzącym:

Rysunek 10

- Uchwyt prowadzący można złożyć, co ułatwi przechowywanie urządzenia.

## Konserwacja/czyszczenie

### ⚠ **Niebezpieczeństwo**

*W celu ochrony przed zranieniem, przed przystąpieniem do jakichkolwiek prac przy urządzeniu należy:*

- wyłączyć silnik;
- Wyciągnąć kluczyk ze stacyjki (o ile jest),
- odczekać, aż wszystkie ruchome części całkowicie się zatrzymają, a silnik się ochłodzi,
- wyjąć wtyczkę świec zapłonowych przy silniku, aby uniemożliwić przypadkowe włączenie silnika,
- przestrzegać dodatkowych wskazówek bezpieczeństwa podanych w instrukcji obsługi silnika.

### ⚠ **Niebezpieczeństwo**

*W celu ochrony przed zranieniem zespołem tnącym, wszelkie czynności, jak wymiana lub ostrzenie noży, zlecić do wykonania w uprawnionym warsztacie specjalistycznym (konieczne są specjalne narzędzia).*

### ⚠ **Uwaga!**

*Urządzenie przechylać tylko w taki sposób, aby świece zapłonowe skierowane były zawsze do góry, ponieważ w ten sposób unika się uszkodzenia silnika paliwem lub olejem silnikowym.*

### **i** **Wskazówka**

Regularna pielęgnacja zapewni długą żywotność i bezawaryjną eksploatację. Niewystarczająca konserwacja urządzenia może spowodować usterki wpływające na bezpieczeństwo.

## Przegląd i konserwacja

### ⚠ **Uwaga!**

*Przestrzegać instrukcji dotyczących konserwacji, podanych w instrukcji obsługi silnika. Pod koniec sezonu zlecić sprawdzenie i konserwację urządzenia w specjalistycznym punkcie serwisowym.*

*Wszelkie naprawy urządzenia, jak również wymianę uszkodzonych akumulatorów, względnie uszkodzonych bezpieczników zlecić do wykonania w uprawnionym warsztacie specjalistycznym.*

### ⚠ **Uwaga!**

#### **Zagrożenie środowiska olejem silnikowym.**

*Stary, zużyty olej pozostały po wymianie oleju silnikowego oddać w odpowiednim punkcie zbioru oleju lub w przedsiębiorstwie oczyszczania miasta.*

#### ⚠ **Zagrożenie środowiska bateriami/akumulatorami**

*Zużytych akumulatorów/baterii nie wolno wyrzucać do domowych śmieci. Proszę je oddać w punkcie zakupu, albo w przedsiębiorstwie oczyszczania miasta. Przed oddaniem urządzenia na złom należy usunąć z niego zużyte baterie/akumulatory.*

### **i** **Wskazówka**

Przestrzegać okresów przeglądów i serwisu podanych w instrukcji obsługi silnika.

Zależnie od modelu urządzenie wyposażone jest w elektroniczny wskaźnik przeglądów i konserwacji (rys. 13). Przestrzegać nakazów przeglądów i konserwacji, które pojawiają się na wskaźnikach dodatkowo do pisemnych wskazań dotyczących przeglądów i konserwacji. Opis obsługi i dalsze informacje można znaleźć w oddzielnej instrukcji obsługi, która dołączona jest do wskaźnika przeglądów i konserwacji.

### **Przed każdym uruchomieniem**

- Sprawdzić poziom oleju, w razie potrzeby dolać olej.

- Sprawdzić, czy połączenia śrubowe są prawidłowo dokręcone, w razie potrzeby dokręcić.

- Sprawdzić skuteczność działania wyposażenia bezpieczeństwa.

### **Sprawdzić punkt włączenia sprzęgła:** (tylko dla urządzeń z napędem kół)

- Urządzenie nie może się posuwać do przodu przy pracującym silniku i wyłączonym napędzie kół.
- Urządzenie powinno jechać do przodu przy pracującym silniku i włączonym napędzie kół.

Rysunek 15

- W razie potrzeby wyregulować punkt włączenia sprzęgła za pomocą nakrętki radełkowanej/nakrętki regulacyjnej dźwigni napędu kół (w zależności od wersji wykonania na spodniej stronie pulpitu obsługi) lub za pomocą cięgła Bowdena.

### **i** **Wskazówka**

W niektórych modelach nie ma żadnej możliwości nastawiania.

### **Po pierwszych 2–5 godzinach pracy**

- Wymienić olej, patrz „Instrukcja obsługi silnika”.

### **Po każdym koszeniu lub co 8 tygodni**

(tylko dla urządzeń z zapłonem elektrycznym)

- Doładować akumulator przez 10 godzin.

### **Jeden raz na sezon**

- Wymienić olej, patrz „Instrukcja obsługi silnika”.
- Nasmarować przeguby i sprężyny skrzętowe przy kłapie wyrzutowej.
- Po zakończeniu sezonu zlecić przegląd i konserwację urządzenia w specjalistycznym warsztacie.

## Czyszczenie

### ⚠ **Uwaga!**

*Urządzenie wyczyścić po każdym użyciu. Urządzenie, które nie jest regularnie czyszczone, łatwiej ulega awariom.*

*Do czyszczenia nie używać myjki wysokociśnieniowej.*



## Czyszczenie zasobnika zbieracza skoszonej darni

(tylko dla urządzeń z koszem)

Czyszczenie najłatwiej wykonać zaraz po zakończeniu koszenia.

- Wyjąć i opróżnić kosz.
- Kosz można wymyć silnym strumieniem wody (węzłem ogrodowym).
- Kosz należy dokładnie wysuszyć przed następnym użyciem urządzenia.

## Czyszczenie kosiarki



### Niebezpieczeństwo

*Podczas pracy przy zespole tnącym można łatwo się zranić. Dla własnej ochrony stosować rękawice robocze.*



### Uwaga!

*Urządzenie przechylać tylko w taki sposób, aby świece zapłonowe skierowane były zawsze do góry, ponieważ w ten sposób unika się uszkodzenia silnika paliwem lub olejem silnikowym.*

*Urządzenia nie wolno spryskiwać wodą, ponieważ może to spowodować uszkodzenie części elektrycznych.*

Urządzenie należy czyścić możliwie natychmiast po użyciu.

## Urządzenie bez systemu czyszczenia:

- Komorę zespołu tnącego i klapę otworu wyrzutowego wyczyścić szczotką, miotką lub ścierką.
- Urządzenie postawić na kółkach i usunąć widoczne resztki trawy i ziemi.

## Urządzenie z systemem czyszczenia:

Rysunek 14

Kosiarki z systemem myjącym zespół tnący wyposażone są w przyłącze wody. Dzięki temu resztki trawy można zmyć ze spodniej strony zespołu tnącego i zapobiec osadzeniu się chemikaliów powodujących korozję. Po zakończeniu koszenia wykonać następujące czynności:

- Urządzenie ustawić na równej powierzchni, na której nie ma żwiru ani luźnych kamieni itp.



### Wskazówka

Kanału wyrzutowego nie wolno kierować na domy, garaże, ani inne objekty.

- Zamontować na wąż wodny dostępny w handlu adapter (jako opcja w zakresie dostawy) i przyłączyć do przyłącza wodnego zespołu tnącego.

- Odkręcić zawór wodny.
- Wystartować silnik i pozostawić pracujący na kilka minut.

- Zatrzymać silnik i odłączyć wąż wodny od urządzenia.

Po zakończeniu czyszczenia:

- Wystartować silnik i pozostawić pracujący na kilka minut, aby wysuszyć spodnią stronę zespołu tnącego.

- Zatrzymać silnik.

## Przechowywanie urządzenia



### Niebezpieczeństwo Wybuchu i pożaru.

*Nie przechowywać urządzenia z paliwem w zbiorniku (benzyną) w pomieszczeniach, w których opary paliwa mogłyby mieć kontakt z otwartym ogniem lub iskrami.*



### Uwaga!

***Możliwość uszkodzenia urządzenia.** Urządzenie (z ochłodzonym silnikiem) przechowywać tylko w czystym i suchym pomieszczeniu. Na dłuższy okres przechowywania, np. w okresie zimy, należy koniecznie zabezpieczyć urządzenie przed korozją.*

Po sezonie lub jeśli urządzenie nie będzie używane przez ponad jeden miesiąc:

- Spuścić paliwo do odpowiedniego pojemnika i przygotować silnik do przechowywania w sposób opisany w instrukcji obsługi silnika.



### Uwaga!

*Paliwo spuszczać tylko na wolnym powietrzu.*

- Wyczyścić urządzenie i kosz.
- W celu ochrony przed rdzą przetrzeć wszystkie części metalowe naoliwioną ścierką (olej bez żywicy) lub spryskać olejem w aerozolu.
- Naładować akumulator (jeśli jest).

## Gwarancja

W każdym kraju obowiązują warunki gwarancji wydanej przez nasze przedstawicielstwo handlowe w tym kraju lub przez importera. Ewentualne usterki urządzenia usuwane są w okresie gwarancji bezpłatnie, o ile zostały one spowodowane wadami materiałowymi lub produkcyjnymi. W przypadku roszczenia gwarancyjnego należy zwrócić się do sprzedawcy lub najbliższego oddziału naszej firmy.

## Informacje dotyczące silnika

Producent silnika odpowiada za wszystkie problemy związane z silnikiem w odniesieniu do mocy i wydajności, pomiaru mocy i wydajności, danych technicznych, warunków gwarancji i serwisu. Dokładniejsze informacje podane są w oddzielnej instrukcji obsługi wydanej przez producenta silnika, która należy do zakresu dostawy.

## Rozpoznawanie i usuwanie usterek

Zakłócenia w działaniu urządzenia spowodowane są często błahymi przyczynami, które powinni Państwo poznać i częściowo sami usunąć. W wątpliwych przypadkach można uzyskać pomoc w sklepie specjalistycznym.

<b>Problem</b>	<b>Możliwa(-e) przyczyna(-y)</b>	<b>Sposób usunięcia</b>	
Nie można wyciągnąć cięgła rozruchowego.	Pałak bezpieczeństwa nie jest naciśnięty.	Przycisnąć uchwyt bezpieczeństwa do uchwyty prowadzącego.	
	Nóż jest zablokowany.	Wyjąć wtyczkę świec zapłonowych i usunąć przyczynę zablokowania.	
	Silnik jest uszkodzony.	Zlecić naprawę w autoryzowanym punkcie serwisowym.	
Silnik nie uruchamia się.	Dźwignia gazu jest w nieprawidłowej pozycji.	Ustawić dźwignię gazu w pozycji \l lub ssanie – CHOKE (jeżeli silnik jest zimny). Ustawić dźwignię gazu w pozycji ↗/max. lub START (jeżeli silnik jest ciepły).	
	Kosiarka stoi w wysokiej trawie.	Ustawić kosiarkę w niskiej trawie.	
	Brak paliwa w zbiorniku.	Do zbiornika wlać czyste, świeże paliwo.	
	Nie jest podłączony wtyk świecy zapłonowej.	Włożyć wtyczkę świec zapłonowych.	
	Paliwo jest stare lub zanieczyszczone.	Wymienić na świeże paliwo.	
	Filtr powietrza jest zanieczyszczony.	Oczyścić filtr powietrza.	
	Choke nie jest włączone.	Włączyć ssanie.	
	Przy starcie z zimnym silnikiem nie użyto startera.	Nacinać starter.	
	Rozładowany akumulator.	Akumulator ładować prostownikiem należącym do zakresu dostawy.	
	Przewód jest uszkodzony.	Sprawdzić, czy przewód elektryczny jest w porządku.	
- W przypadku kosiarki z rozrusznikiem elektrycznym:	Uszkodzony bezpiecznik	Uszkodzony bezpiecznik zlecić do wymiany w uprawnionym warsztacie specjalistycznym.	
	Niezwykle odgłosy (klekotanie, szczękanie, stukanie).	Śruby, nakrętki lub inne elementy mocujące są luźne. Części zamocować. Jeżeli odgłosy pozostają: Zlecić naprawę w autoryzowanym punkcie serwisowym.	
	Urządzenie trzęsie; występują drgania.	Nóż jest luźny.	Zlecić dokręcenie śruby mocującej nóż w autoryzowanym punkcie serwisowym.
		Nóż jest uszkodzony.	Zlecić wymianę noża w autoryzowanym punkcie serwisowym.
		Nóż jest nieprawidłowo wyważony.	Zlecić wymianę lub wyważenie noża w autoryzowanym punkcie serwisowym.
		Elementy mocujące silnik są luźne.	Zlecić prawidłowe zamocowanie silnika w autoryzowanym punkcie serwisowym.

<b>Problem</b>	<b>Możliwa(-e) przyczyna(-y)</b>	<b>Sposób usunięcia</b>
Nieczyste cięcie lub spadek liczby obrotów.	Trawa za wysoka.	Nastawić większą wysokość cięcia, w razie konieczności kosić dwa razy.
Skoszona trawa pozostaje na ziemi lub kosz nie napelnia się.	Trawa za mokra.	Zaczekać, aż trawa obeschnie.
	Otwór wyrzutowy jest zatkany.	Wyłączyć silnik; usunąć przyczynę zatkania.
	Nóż jest tępy.	Zlecić wymianę lub naostrzenie noża w autoryzowanym punkcie serwisowym.
	Za mała moc silnika.	Częściej kosić trawnik; nastawić większą wysokość cięcia.
	Kosz jest pełny.	Wyłączyć silnik; opróżnić kosz.
Napęd kół nie działa.	Kosz jest zanieczyszczony.	Wyłączyć silnik; wyczyścić otwory powietrza w koszu.
	Pasek klinowy jest zerwany, albo sprzęgło uszkodzone.	Zlecić wymianę uszkodzonych części w autoryzowanym punkcie serwisowym.
	Linka ciągnąca/cięgło Bowdena jest zerwane.	Zlecić wymianę uszkodzonych części w autoryzowanym punkcie serwisowym.

Not for Reproduction

## Obsah

Pro vaši bezpečnost . . . . .	156
Montáž . . . . .	158
Obsluha . . . . .	158
Tipy k ošetřování trávníku . . . . .	161
Přeprava . . . . .	162
Údržba/čistění . . . . .	162
Odstavení . . . . .	163
Záruka . . . . .	163
Informace k motoru . . . . .	163
Zjištění a odstranění poruch . . . . .	163

## Údaje na typovém štítku

Tyto údaje jsou velmi důležité pro pozdější identifikaci k objednavce náhradních dílů nářadí a pro zákaznický servis. Typový štítek najdete v blízkosti motoru.

Všechny údaje z typového štítku přístroje si запиšte do následujícího pole.

Tyto a další údaje o přístroji najdete v samostatném ES prohlášení o shodě, které je součástí tohoto návodu k použití.

## Grafická znázornění



Vyklopte strany s obrázkem na začátku návodu k obsluze.

V tomto návodu k obsluze budou popsány různé modely. Grafická vyobrazení se v detailech mohou lišit od zakoupeného nářadí.

## Pro vaši bezpečnost

### Správné používání nářadí

Tento přístroj je výhradně určen

- k použití odpovídajícímu popisu a bezpečnostním upozorněním uvedeným v tomto návodu k obsluze;
- k sečení travnatých ploch domovních a rekreačních zahrad.

Každé jiné použití je považováno za použití v rozporu s určením.

Použití v rozporu s určením má za následek zánik záruky a odmítnutí jakékoli odpovědnosti ze strany výrobce. Za všechny škody způsobené třetím osobám a jejich majetku ručí uživatel. Svépomocí provedené změny na přístroji vylučují ručení výrobce za škody vzniklé v důsledku těchto změn.

### Pouze pro nářadí s elektrickým startérem:

Dodávaná nabíječka je výhradně určena k nabíjení akumulátorů použitých v nářadí. Akumulátor se smí nabíjet pouze s touto nabíječkou.

### Dodržování bezpečnostních upozornění a pokynů pro obsluhu

Jako uživatel tohoto nářadí si před prvním použitím pečlivě přečtete tento návod k obsluze. Postupujte podle návodu a uschovejte jej pro pozdější použití. Nedovolte nikdy dětem nebo jiným osobám, které neznají tento návod k obsluze, aby nářadí používaly.

Všechny osoby provádějící uvedení do provozu, obsluhu nebo údržbu přístroje musí mít příslušnou kvalifikaci.

Při změně majitele předejte s nářadím návod k obsluze.

### Všeobecné bezpečnostní pokyny

V tomto odstavci najdete všeobecné bezpečnostní pokyny. Výstražné pokyny, které se speciálně vztahují na jednotlivé díly nářadí, funkce nebo činnosti, najdete na příslušném místě tohoto návodu.

### Před prací s nářadím

Osoby, které nářadí používají, nesmí být pod vlivem omamných prostředků jako je např. alkohol, drogy nebo medikamenty. Osoby mladší 16 let nesmějí přístroj obsluhovat ani na přístroji provádět jiné práce, například údržbu, čistění, seřizování – minimální věk uživatele může být upraven místními předpisy.

Nepoužívejte stroj bez náležitého školení, při únavě a nemoci.

Tento přístroj není určen pro používání osobami (včetně dětí) s omezenými fyzickými, smyslovými nebo duševními schopnostmi nebo nedostatečnými zkušenostmi a/nebo znalostmi, leda že by byly při používání přístroje pod dohledem osoby odpovědné za jejich bezpečnost nebo by od této osoby obdržely pokyny, jak přístroj používat. Děti mějte pod dohledem a zajistěte, aby si s přístrojem nehrály.

Před začátkem práce se seznáme se všemi seřizenými a ovládacími prvky a rovněž s jejich funkcemi. Uskladňujte palivo pouze v nádobách schválených k tomuto účelu a ne v blízkosti tepelných zdrojů ( např. kamen nebo zásobníků teplé vody). Provádějte tankování nářadí pouze venku.

Neprovádějte tankování paliva za chodu motoru nebo při horkém motoru.

Poškozený výfuk, palivovou nádrž nebo uzávěr palivové nádrže vyměňte.

Před použitím zkontrolujte, – zda je zařízení na sběr posečené trávy funkční a deflektor vyhazovací koncovky se správně zavírá. Poškozené, opotřebované nebo chybějící díly okamžitě nahraďte.

– zda nejsou opotřebované nebo poškozené řezné nástroje, upevňovací čepy a celá řezná jednotka. Opotřebované nebo poškozené součásti nechejte vyměnit v odborné dílně pouze v sadách, aby se zabránilo nevyváženostem.

Náhradní díly a příslušenství musí splňovat požadavky definované výrobcem.

Používejte proto pouze originální náhradní díly a originální příslušenství nebo výrobcem schválené náhradní díly a příslušenství.

Používání výrobcem neschválených náhradních dílů nebo příslušenství může představovat značné bezpečnostní riziko.

Opravy nechávejte provádět výhradně kvalifikovaným odborníkem nebo ve specializovaném servisu.

Pro zajištění bezpečného provozního stavu stroje nechávejte údržbové práce provádět v určených termínech.

### Během práce s nářadím

Při práci s nářadím nebo na nářadí musíte nosit odpovídající pracovní oděv, jako například:

- Ochrannou obuv,
- dlouhé kalhoty,
- přiléhající oděv,
- ochranu sluchu,
- Ochranné brýle.

Používání osobních ochranných prostředků snižuje riziko zranění. Nenoste volné oděvy ani oděvy s volně visícími šňůrkami, řemínky a pásky. Práce bez ochrany sluchu může vést ke ztrátě sluchu. I při používání ochrany sluchu dělejte pro ochranu sluchu často přestávky.

Všechna bezpečnostní zařízení musí být vždy namontována na nářadí kompletně a v bezvadném stavu.

Neprovádějte na bezpečnostních zařízeních žádné změny. Provozujte nářadí pouze v technickém stavu předepsaném a dodávaném výrobcem. Neměňte nikdy výrobní nastavení motoru.

Nepoužívejte otevřený oheň, zabraňte tvorbě jisker, nekuřte.

### Upozornění k vibracím:

Působení vibrací může způsobit poškození nervů a poruchy proudění krve v rukách a pažích.

- Při práci v chladu noste teplý oděv a udržujte ruce v teple a suchu.
- Dělejte přestávky.

- Pokud zjistíte, že necítíte pokožku na Vašich prstech nebo rukou nebo dochází k brnění, bolesti nebo se pokožka zabarvuje dočerna, přestaňte používat stroj a případně to konzultujte s lékařem.

### Před zahájením všech prací na tomto přístroji

Za účelem ochrany před poraněním před veškerými pracemi (např. prováděním údržby nebo nastavování) a přepravou (např. zvedáním nebo přenášením) na tomto přístroji

- vypnete motor,
- vytáhněte klíček zapalování (je-li k dispozici),
- počkat, až dojde k úplnému klidovému stavu všech pohyblivých dílů a vychladnutí motoru,
- aby se zabránilo neúmyslnému nastartování motoru, vytáhnout na motoru koncovku zapalovací svíčky,
- dodržujte dodatečné bezpečnostní pokyny v příručce motoru.

### Po práci s nářadím

Nikdy neopouštějte nářadí, aniž byste zastavili motor a nevytáhli klíček zapalování – je-li k dispozici.

### Bezpečnostní zařízení

Obrázek 1

#### **Nebezpečí**

*Nikdy nepoužívejte nářadí s poškozenými nebo demontovanými ochrannými bezpečnostními zařízeními.*

#### **Bezpečnostní třmen (1)**

Bezpečnostní třmen slouží Vaší bezpečnosti, aby v nouzovém případě bylo možno okamžitě zastavit motor a žací ústrojí. Nesmíte se pokoušet obejít jeho funkci.

### Deflektor odhazovací koncovky (2) nebo protinázarová ochrana (3)

Deflektor odhazovací koncovky/ protinázarová ochrana Vás chrání před poraněním způsobeným žacím ústrojím nebo vymrštěnými pevnými předměty. Nářadí se smí provozovat pouze s deflektorem odhazovací koncovky nebo protinázarovou ochranou.

### Symboly na nářadí

Na přístroji najdete různé symboly ve formě nálepek. Tyto symboly znamenají:



Pozor! Před uvedením do provozu si přečtěte návod k obsluze!



Zamezte přístup třetích osob do nebezpečného prostoru!



Před všemi pracemi na nářadí a než nářadí opustíte, zastavte motor a vytáhněte klíček zapalování.

Dodržujte dodatečné pokyny v kapitole "Pro Vaši bezpečnost".



Před pracemi na žacím nástroji stáhněte koncovku zapalovacího kabelu! Mějte prsty a nohy v dostatečné vzdálenosti od žacího ústrojí! Před seřizováním, čištěním nebo kontrolou nářadí vypněte motor a stáhněte koncovku zapalovacího kabelu.



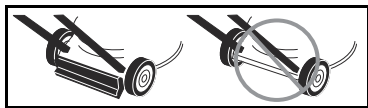

Nebezpečí poranění – pracujte pouze s namontovanou protinázarovou ochranou.

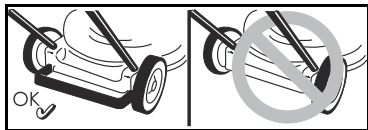

Nebezpečí poranění – pracujte pouze s namontovaným zadním třmenem.

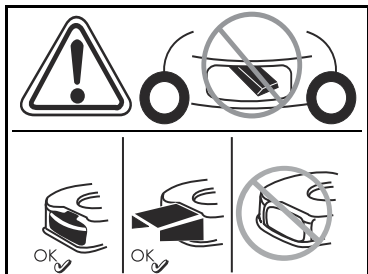

Nebezpečí poranění – pracujte pouze s namontovanou vyhazovací koncovkou.

Udržujte tyto symboly na nářadí vždy v čitelném stavu. Poškozené nebo nečitelné symboly vyměňte.

## Symbyly v tomto návodu

V tomto návodu používáme symboly, které zobrazují nebezpečí nebo označují důležitá upozornění. Vysvětlení symbolů:

### **Nebezpečí**

Upozornění na nebezpečí, která souvisejí s popsanou činností a při nichž hrozí nebezpečí ohrožení osob.

### **Pozor!**

Budete upozorněni na nebezpečí, která souvisejí s popsanou činností, která může způsobit poškození nářadí.

### **Upozornění**

Označuje důležité informace a tipy pro používání.

## Montáž

Montáž nářadí bude zobrazena na obrázcích v samostatné příloze.

### **Pokyny pro likvidaci**

Případné zbytky obalů, použité přístroje atd. zlikvidujte v souladu s místními předpisy.

## Obsluha

**Dodržte pokyny z příručky k motoru.**

### **Nebezpečí**

#### Úraz

– Při sečení nesmí být nikdy v blízkosti nářadí osoby, děti nebo zvířata. Nebezpečí poranění prostřednictvím vymrštěných kamenů nebo jiných předmětů.

#### Upadnutí

- Vedte nářadí pouze krokovou rychlostí.
- Buďte zejména opatrní, když sečete pozpátku a nářadí táhnete k sobě.
- Při sečení na příkrých svazích se rider může převrátit a můžete se zranit. Sečte napříč ke svahu, nikdy směrem nahoru a dolů. Nesečte na svazích se sklonem větším než 20 %.
- Buďte zejména opatrní při změně směru jízdy a dbejte vždy na dobrý postoj.
- Při sečení v mezních oblastech hrozí nebezpečí poranění. Sečení v blízkosti okrajů, živých plotů nebo příkrých úbočí je nebezpečné. Při sečení dodržujte bezpečnou vzdálenost.
- Při sečení vlhké trávy může rider vlivem snížené přilnavosti k zemi dostat smyk a můžete spadnout. Sečte pouze tehdy, když je tráva suchá.
- Pracujte pouze za denního světla nebo při dobrém umělém osvětlení.

## Poranění

- Dodržujte vždy bezpečný odstup k obíhajícímu nástroji, udaný vodícím madlem.
- Pracovní oblast obsluhy se během provozu nachází za vodícím madlem.
- Ruce a nohy nikdy nedávejte na ani pod rotující díly.
- Nepoužívejte nářadí při špatných povětrnostních podmínkách, např. při hrozícím dešti nebo bouřce.
- Zastavte motor a počkejte až se zastaví řezný nástroj:
  - než nářadí sklopíte,
  - k přepravě přes jiné plochy než je tráva,
- Zastavte motor a zabraňte nastartování motoru nedopatřením: Vytáhněte klíček zapalování (je-li k dispozici), nechejte motor vychladnout a stáhněte koncovku zapalovací svíčky,
  - dříve než odstraníte ucpání a blokování odhazovací koncovky,
  - dříve než sekačku trávy přezkoušíte, vyčistíte, nastavíte nebo provedete práci na nářadí,
  - bylo-li zasaženo cizí těleso. Zkontrolujte sekačku trávy zda není poškozená a při poškození vyhledejte odbornou dílnu.
  - začne-li nářadí neobvykle silně vibrovat: Okamžitě nářadí přezkoušejte.
- Nikdy nezvedejte nebo nepřeháňejte nářadí s běžícím motorem.
- Zkontrolujte terén, na kterém bude nářadí nasazeno, a odstraňte všechny předměty, které mohou být zachyceny a odmrštěny.
- Bude-li cizí těleso (např. kámen) zasaženo žací nástrojem nebo začne-li nářadí neobvykle vibrovat: Okamžitě zastavte motor. Před dalším provozem nechejte nářadí přezkoušet v odborné dílně na poškození.

– Při sečení srpem nikdy nestůjte před vyhazovacími otvory trávy.

*Nářadí s lapačem trávy:*

- Při sundání lapače trávy můžete být Vy nebo jiné osoby poraněny vymrštěným posekaným materiálem nebo cizími předměty. Nikdy nevyprazdňujte lapač trávy za chodu motoru. Vypněte nářadí.

### **Nebezpečí udušení oxidem uhelnatým**

Spalovací motor nechávejte běžet pouze venku.

### **Nebezpečí výbuchu a požáru**

- Benzínové páry jsou výbušné a benzín je velmi hořlavý.
- Dříve než motor nastartujete, naplňte palivo. Za chodu motoru nebo při ještě horkém motoru mějte palivovou nádrž zavřenou.
- Palivo doplňujte pouze při zastaveném a vychladlém motoru. Nepoužívejte otevřený oheň, zabraňte tvorbě jisker, nekuřte. Provádějte tankování nářadí pouze venku.
- Pokud palivo přeteče, nestartujte motor. Odveďte nářadí z plochy znečištěné palivem a počkejte, až vyprchají palivové páry.
- Aby se zabránilo požáru, udržujte prosím následující díly bez trávy a unikajícího oleje:
  - Motor
  - Výfuk
  - Baterie/akumulátory
  - Palivovou nádrž.

### **Nebezpečí zakopnutí**

- Vedte nářadí pouze krokovým tempem.

### **⚠ Pozor!**

#### **Poškození nářadí**

- Kameny, povalující se větve nebo podobné předměty mohou vést k poškození nářadí a jeho funkčnosti. Před každým nasazením odstraňte z pracovní oblasti pevné předměty.

- Provozujte nářadí jen v bezvadném stavu. Proveďte před každým použitím vizuální kontrolu. Zejména zkontrolujte z hlediska poškození a dotažení bezpečnostní zařízení, ovládací prvky a šroubová spojení. Před provozováním poškozené díly vyměňte.

### **i Provozní doba**

Dodržujte národní/komunální předpisy týkající se doby používání (případně se dotazte u příslušného úřadu).

### **i Poziční údaje**

Při pozičních údajích na nářadí (např. vlevo, vpravo) vycházíme vždy z pohledu od vodicího madla ve směru práce nářadí.

### **Před prvním uvedením do provozu**

#### **Naplnění motorového oleje**

#### **⚠ Pozor!**

Z přepravních důvodů bude nářadí dodáno bez motorového oleje.

- Proto před prvním uvedením do provozu naplňte motorový olej, viz příručka motoru.

#### **Nabíjení akumulátoru**

(Nářadí s elektrickým startérem)

#### **⚠ Nebezpečí poleptání/otravy**

V extrémních případech se musí počítat s únikem kapalin nebo plynů.

Akumulátor se v závislosti na modelu nachází pod přístrojovou deskou na horním madle (obr. 2a) nebo na žacím ústrojí (obr. 2b/c).

#### **⚠ Nebezpečí úrazu elektrickým proudem**

Před každým použitím zkontrolujte nabíječku na vnější poškození. Poškozenou nabíječku nikdy nepoužívejte.

#### **⚠ Pozor!**

- Přesvědčte se, že je síť provozována s 220–230 V a 50 Hz podle údajů na typovém štítku nabíječky.
- Chraňte nabíječku před vlhkostí, deštěm, sněhem jakož i mrazem.

- Nabíjejte akumulátor pouze v dobře větraných a suchých místnostech. Nepřekročte maximální dobu nabíjení 12 hodin.
- Před uvedením sekačky trávy do provozu odpojte nabíječku z elektrické sítě a od nářadí.

Obrázek 2

- Před prvním použitím nářadí nabíjejte akumulátor nejméně 10 hodin. Používejte pouze nabíječku obsaženou v rozsahu dodávky.

### **i Upozornění**

Odpojení nabíječky proveďte v opačném pořadí.

### **i Pokyn pro likvidaci nabíječky**

Nabíječka podléhá předpisům pro likvidaci elektrických přístrojů. Dodržujte místní předpisy.

### **Seřizovací práce před každým provozováním**

#### **⚠ Nebezpečí poranění**

Před zahájením všech prací na tomto přístroji

- Vypněte motor,
- Vytáhněte klíček zapalování (je-li k dispozici),
- Počkejte, až se všechny pohyblivé díly úplně zastaví; motor musí být vychladnutý,
- Stáhněte koncovku zapalovací svíčky na motoru, aby se zabránilo neúmyslnému nastartování motoru.

#### **Zavěste lapač trávy**

(pouze u nářadí s lapačem trávy)

Obr. 11

- Nadzvedněte deflektor vyhazovací koncovky a zavěste lapač trávy.

#### **Nastavení výšky strniště**

#### **⚠ Pozor!**

Na nerovném terénu zvolte výšku sečení tak, aby sekací nůž nikdy nepřišel do kontaktu s půdou.

Obrázek 3

Nastavení výšky sečení trávy podle požadavku.

Možnost nastavení (podle modelu) cca 3 cm až maximálně 9 cm.

**i Upozornění**

U nářadí s nezávislým přestavením kol nastavte všechna kola na stejnou výšku.

Model A

- Upevněte kola v požadované poloze.

Model B

- Táhněte za přílošku a v požadované poloze ji nechejte zaskočit.

Model C

- Posuňte páčku centrálního přestavení výšky směrem dopředu nebo dozadu a v požadované poloze ji nechejte zaskočit.

**Zablokování předních kol**

(pouze u nářadí s blokovatelnými předními koly)

Obrázek 4

Zablokování kol k jízdě v přímém směru – nastavte kola směrem dopředu a dejte třmen do velkého otvoru.

Kola volně pohyblivá – třmen v malém otvoru.

**Tankování a kontrola hladiny oleje**

- Tankujte bezolovnatý benzin (viz příručka motoru).
- Naplňte palivovou nádrž nejvýše 2 cm pod spodní hranu plnicího hrdla.
- Palivovou nádrž pevně uzavřete.
- Zkontrolujte výšku hladiny oleje, v případě potřeby doplňte (viz příručka motoru).

**Spuštění motoru**

Obrázek 5

**⚠ Nebezpečí**

*K ochraně před poraněním,  
– nestartujte motor, jestliže stojíte před odhazovací koncovkou;  
– Mějte ruce a nohy v dostatečné vzdálenosti od žacího ústrojí;  
– nikdy nedávejte ruce, nohy nebo jiné části těla do blízkosti otáčejících se dílů. Zdržujte se vždy v dostatečné vzdálenosti od odhazovací koncovky.*

*Dříve než motor nastartujete, vypněte spojku všechy sekací nástroje a pohony.*

*Při startování nářadí nenaklánějte. Odstavte nářadí na rovnou plochu, s pokud možno krátkou nebo řídkou trávou.*

**i Upozornění k motoru**



Dodržujte informace v příručce motoru.

- Některé modely nemají páčku akcelerace, otáčky se nastaví automaticky. Motor vždy běží v optimálních otáčkách.
- Také u teplého motoru může být eventuálně nutné, stisknout Choke (sytič), případně Primer.
- Některé modely nemají Choke (sytič) a Primer. Motor se nastaví automaticky na příslušný startovací postup.

**U studeného motoru:**

- Otevřete benzinový kohoutek (je-li k dispozici).

Nářadí se sytičem (Choke) :

- Nastavte páčku sytiče do polohy  nebo páčku sytiče vytáhněte a páčku akcelérátoru (je-li k dispozici) nastavte na /max – obr. 5A.

nebo

- Nastavte páčku akcelérátoru do polohy  - obr. 5A.

Nářadí s Primerem:

- 1–5x silně stiskněte Primer a páčku akcelérátoru (je-li k dispozici) nastavte na /max – obr. 5B.

**U teplého motoru:**

- Otevřete benzinový kohoutek (je-li k dispozici).
- Nastavte akcelérátoru (je-li k dispozici) na /max – obr. 5B.

**Nářadí bez elektrického startéru:**  
Obrázek 5C

- Stůjte za nářadím – stiskněte bezpečnostní třmen a držte jej stisknutý.
- Táhněte pomalu za rukojeť táhla startéru, až je citelný odpor, potom rychle a silou zatáhněte. Nenechtejte rukojeť lankového startéru rychle vracet, nýbrž jej vedte pomalu zpátky.

**Nářadí s elektrickým startérem:**



Obrázek 5D

- Odpojte nabíječku z elektrické sítě a nářadí.
- Stůjte za nářadím – stiskněte bezpečnostní třmen a držte jej stisknutý.
- Otočte klíčkem zapalování na vodícím madle, dokud motor nenaskočí (o nastartování se pokoušejte max. 5 sekund, před dalším pokusem 60 sekund počkejte).

**i Upozornění**

U nářadí s elektrickým startérem lze motor (podle provedení) manuálně nastartovat také s tažnou startovací rukojetí.

**Když motor běží:**

- Po nastartování motoru (podle provedení):
  - nastavte sytič (Choker) (je-li k dispozici) do původního stavu,
  - posuňte páčku akcelérátoru (je-li k dispozici) mezi /max a /min, abyste motor nechali krátce za chodu zahřát.
- K sečení trávy nastavte páčku akcelérátoru (je-li k dispozici) na plný plyn.

**i Upozornění**

Další informace týkající se obsluhy motoru si můžete převzít z příručky motoru.

**Zastavení motoru**

Obrázek 7

- Nastavte akcelérátor (je-li k dispozici) v poloze /min.
- Uvolněte bezpečnostní třmen. Motor a žací nástroj se po krátké době zastaví.

**Práce se strojem****Zapnutí/vypnutí pohonu kol**

(pouze u nářadí s pohonem kol)  
Obrázek 6A, B, C

**Zapnutí pohonu kol**

- Táhněte a držte páčku/třmen.

**Vypnutí pohonu kol**

- Uvolněte páčku/třmen.



### **i** Upozornění pro nářadí podle obrázku 6C

K zapnutí/vypnutí se může použít jak levá, tak také pravá páčka, příp. také obě páčky společně.

### **i** Upozornění

V důsledku konstrukce může dojít k tomu, že při tažení nářadí směrem dozadu vykazují zadní kola zvýšený odpor. Nejedná se přitom o chybu nářadí, nýbrž o technicky podmíněné chování.

Odstranění (podle provedení): posuňte nářadí bez zataženého hnacího třmenu nejdříve trochu dopředu, hned potom zpátky.

### Změna hnací rychlosti pohonu kol

(podle provedení)

#### **!** Pozor!

#### **Poškození nářadí**

*Provádějte nastavení pouze za chodu motoru.*

Model 6D, E

- Pomocí malé páčky volte mezi různými rychlostními stupni (1/min/ ↶ > a 4/max/ ↷).

Obrázek 6F, G

- Pomocí páčky volte mezi rychlostními stupni (1/min/ ↶ a 4/max/ ↷).

### **i** Upozornění

Z technických důvodů může dojít k tomu, že se u stojícího nářadí nechá jen obtížně změnit rychlost. Odstranění: zatáhněte hnací třmen a zvolte rychlostní stupeň.

### Sejmutí a vyprázdnění lapače trávy

(u nářadí s lapačem trávy)

Obr. 11

Když zůstává posečený materiál ležet na zemi nebo svítí-li ukazatel stavu naplnění (doplňkové vybavení, obr. 12), je plný koš:

- Uvolněte bezpečnostní třmen a počkejte, až se zastaví motor.
- Nadzvedněte deflektor vyhazovací koncovky a vyvěste lapač trávy.
- Vyprázdněte jeho obsah.

### Práce bez lapače trávy

Když lapač trávy sundáte, sklopí se deflektor vyhazovací koncovky směrem dolů. Při práci bez lapače trávy bude posečená hmota vyhazována přímo směrem dolů.

### Přestavení na mulčování

(u nářadí s doplňkovým příslušenstvím k mulčování)

#### Nářadí se zadním vyhazováním:

Obrázek 8A

- Nadzvedněte deflektor odhazovací koncovky.
- Sundejte lapač trávy.
- Nasadte mulčovací klín (podle modelu).
- Spusťte deflektor odhazovací koncovky.

### **i** Upozornění

Modely s integrovanou funkcí mulčování nepotřebují žádný samostatný mulčovací klín – tuto funkci přebírá speciálně formovaný deflektor odhazovací koncovky (obr. 8B).

#### Nářadí s bočním vyhazováním:

Obrázek 9

- Na místě bočního vyhazování namontujte protinázorovou ochranu/mulčovací uzávěr (obr. 9A) nebo
- Odstraňte boční vyhazování – protinázorovou ochranu/mulčovací uzávěr se automaticky uzavře (obr. 9B).

### Přestavení nářadí na boční vyhazování

(podle provedení)

- Je-li k dispozici: Sundejte lapač trávy a spusťte deflektor odhazovací koncovky.
- Nadzvedněte odrazový kryt/mulčovací uzávěr a namontujte boční vyhazování (obr. 9C).

### Po ukončení práce

- Vytáhněte klíček zapalování (je-li k dispozici).
- Počkejte, až se úplně zastaví všechny pohyblivé díly a motor je vychladnutý.
- Uzavřete benzinový kohoutek (je-li k dispozici – viz příručka motoru).

- Stáhněte koncovku zapalovací svíčky na motoru.
- Vyprázdněte lapač trávy. Nářadí s elektrickým startérem:
- Dobíjejte akumulátory 10 hodin.

### **i** Upozornění

Rider odstavujte do uzavřených místností jen s vychladnutým motorem.

## Tipy pro péči o trávník

Několik tipů pro zdravý a rovnoměrný růst trávníku.

### Sekání

Trávník se skládá z různých druhů trav. Při častém sekání přirůstají především silně kořenící trávy, které vytváří pevný pažit. Sečete-li jej zřídka, vyvíjejí se více traviny rostoucí do výšky a jiné divoké byliny (např. jetel, sedmi-krásky). Normální výška trávníku se pohybuje kolem cca 4–5 cm. Sekat se má pouze 1/3 celkové výšky; tedy při 7–8 cm provádějte sečení na normální výšku.

Trávník pokud možno nesečte kratší než 4 cm, jinak se při suchém počasí poškozuje drny. Vysoce narostlou trávu (např. po dovolené) sekejte na normální výšku po etapách. Při sečení nechejte sečené pruhy vždy trochu překrývat.

### Mulčování (s příslušenstvím)

Při sečení je tráva posečena na malé kousky (cca 1 cm). Trávníku tím zůstane zachováno mnoho živných látek.

K dosažení optimálního výsledku se musí trávník udržovat stále krátký, viz také odstavec "Sečení". Při mulčování dodržujte následující pokyny:

- Nesečte mokrou trávu.
- Nesečte nikdy více než 2 cm celkové výšky trávy.
- Jedťte pomalu.
- Využívejte maximální otáčky motoru.
- Pravidelně čistěte žací ústrojí.

## Přeprava

### Krátké úseky cesty ručně

#### **Nebezpečí**

Rotujícím žacím ústrojím mohou být zachyceny a odmrštěny předměty, které mohou způsobit škody.

Aby se s nářadím mohlo pohybovat i přes jiné plochy než je tráva, zastavte předtím motor.

### Pomocí vozidla

#### **Nebezpečí**

Před každou přepravou zastavte motor a nechejte jej vychladnout. Stáhněte koncovku zapalovací svíčky.

Rider nikdy nepřpravujte v nakloněné poloze.

Při přepravě nářadí na nebo ve vozidle jej dostatečně zajistěte proti nechtěnému sklouznutí.

Přístroj přepravujte pouze s prázdnou palivovou nádrží.

Uzávěr palivové nádrže musí být pevně uzavřen.

#### Nářadí se sklopnou rukojetí:

Obrázek 10

- Pro snadnější uložení můžete vodicí madla sklopit dohromady.

## Údržba/Čistění

#### **Nebezpečí**

Za účelem ochrany před poraněním před veškerými pracemi na tomto přístroji

- vypnete motor,
- vytáhnout klíček zapalování (je-li k dispozici),
- počkat, až dojde k úplnému klidovému stavu všech pohyblivých dílů a vychladnutí motoru,
- aby se zabránilo neúmyslnému nastartování motoru, vytáhnout na motoru koncovku zapalovací svíčky,
- dodržujte dodatečné bezpečnostní pokyny v příručce motoru.

#### **Nebezpečí**

K ochraně před poraněním způsobeným žacím ústrojím je nutno nechat provést všechny práce, jako je výměna nebo přebroušení sekacího nože, pouze v odborné dílně (je potřebné speciální nářadí).

#### **Pozor!**

Naklánějte nářadí vždy tak, aby zapalovací svíčka směřovala nahoru a nevznikla tím vlivem paliva nebo oleje žádná poškození motoru.

#### **Upozornění**

Pravidelná péče zajišťuje dlouhou životnost a bezporuchový provoz. Nedostatečná údržba Vašeho nářadí může způsobit vážné bezpečnostní závady.

### Údržba

#### **Pozor!**

Dodržte předpisy pro údržbu v příručce k motoru. Na konci sezóny nechte stroj zkontrolovat a provést jeho údržbu ve specializovaném servisu.

Jakékoliv opravy jakož i výměnu vadných akumulátorů, příp. vadných pojistek nechejte provést pouze v odborné dílně.

#### **Pozor!**

**Ohrožení životního prostředí vlivem motorového oleje.**

Použitý olej odevzdejte ve sběrném místě použitých olejů nebo podniku pro likvidaci odpadů.

#### **Ohrožení životního prostředí způsobené bateriemi/akumulátory.**

Použité baterie/akumulátory nepatří do domovního odpadu. Použité baterie/akumulátory odevzdejte u Vašeho obchodníka nebo firmy provádějící zneškodňování odpadu. Dříve než bude nářadí sešrotováno, vymontujte baterie/akumulátory.

#### **Upozornění**

Dodržujte kontrolní intervaly a intervaly údržby v příručce motoru. Podle modelu je Vaše nářadí vybaveno elektronickou indikací údržby (obr. 13). K písemným pokynům pro údržbu navíc dodržujte příslušné indikace údržby. Obsluhu jakož i další informace si prosím zjistěte v samostatném návodu k obsluze, který je přiložen k indikaci údržby.

### Před každým provozem

- Zkontrolujte stav hladiny oleje, v případě potřeby jej doplňte.
- Zkontrolujte pevné dotažení šroubových spojení, v případě potřeby je pevně dotáhněte.
- Zkontrolujte bezpečnostní zařízení.

### Kontrola záběrového bodu spojky:

(pouze u nářadí s pohonem kol)

- Za chodu motoru a vypnutém pohonu kol se nářadí nesmí pohybovat směrem dopředu.
- Za chodu motoru a zapnutém pohonu kol se nářadí má pohybovat směrem dopředu.

Obr. 15

- V případě potřeby nastavte záběrový bod pomocí rýhovaného kolečka/seřizovací matice na páce pohonu kol (podle provedení na spodní straně konzoly řazení) nebo seřídte bowden.

#### **Upozornění**

U některých modelů není k dispozici žádná možnost nastavení.

### Po prvních 2-5 provozních hodinách

- Vyměňte olej, viz příložená příručka motoru.

### Po každém sečení nebo každých 8 týdnů

(pouze u nářadí s elektrickým startérem)

- Dobíjejte akumulátory 10 hodin.

## Jednou za sezónu

- Vyměňte olej, viz příložená příručka motoru.
- Namažte kloubové body a zkroucené pružiny na deflektoru odhazovací koncovky.
- Na konci sezóny nechte nářadí zkontrolovat a provést údržbu v odborné dílně.

## Čištění



### **Pozor!**

Po každém provozu nářadí očistěte. Nečistění nářadí vede k poškození materiálů a funkčním poruchám.  
Nepoužívejte k čištění vysokotlaké čističe.

## Čištění lapače trávy

- (pouze u nářadí s lapačem trávy)  
Nejjednodušší je čištění provádět hned po sečení.
- Sundejte a vyprázdněte lapač trávy.
  - Lapač trávy lze vyčistit silným proudem vody (zahradní hadice).
  - Před dalším použitím nechte lapač trávy důkladně vyschnout.

## Čištění sekačky trávy



### **Nebezpečí**

Při pracích na řezném ústrojí se můžete poranit. Noste z důvodu Vaší ochrany pracovní rukavice.



### **Pozor!**

Naklánějte nářadí vždy tak, aby zapalovací svíčka směřovala nahoru a nevznikla tím vlivem paliva nebo oleje žádná poškození motoru.  
Neostříkujte nářadí vodou, protože se jinak mohou poškodit elektrické díly.

Čistěte nářadí pokud možno vždy přímo po sečení.

## Nářadí bez mycího systému žacího ústrojí:

- Vyčistěte řezný prostor kartáčem, ručním smetákem nebo hadrem.
- Postavte nářadí na kola a odstraňte všechny viditelné zbytky trávy a nečistot.

## Nářadí s mycím systémem žacího ústrojí:

Obr. 14

Sekačky trávy s mycím systémem žacího ústrojí jsou vybaveny přípojkou vody. S ním lze opláchnout zbytky trávy ze spodní strany žacího ústrojí a zabránit tvorbě usazenin korodujících chemikálií.

Po sečení postupujte následovně:

- Postavte nářadí na rovnou plochu, bez šterku, kamení atd.



### **Upozornění**

Odhazovací šachta nesmí být nasměrována proti domům, garážím a pod.

- Namontujte na vodní hadici hadicový adaptér běžně dostupný v prodeji (volitelně v rozsahu dodávky) a připojte na přípojku vody žacího ústrojí.
- Puštěte vodu.
- Nastartujte motor, nechte jej několik minut běžet.
- Zastavte motor a odpojte vodní hadici od nářadí.

Po ukončení čisticího procesu:

- Nastartujte motor, nechte jej několik minut běžet, aby spodní strana žacího ústrojí oschla.
- Zastavte motor.

## Odstavení



### **Nebezpečí**

**Nebezpečí výbuchu a požáru**  
Neuskladňujte nářadí s palivem (benzin) v nádrži nikdy v prostorech, ve kterých mohou palivové páry přijít do kontaktu s otevřeným ohněm nebo jiskrami.



### **Pozor!**

**Poškození materiálů na nářadí.**  
Nářadí uskladňujte (s vychladlým motorem) pouze v čistých a suchých prostorech. Při delším uskladnění, např. v zimě chraňte nářadí proti rzi.

Po sezoně nebo nebudete-li přístroj používat déle než měsíc:

- Vypusťte palivo do vhodné nádoby a motor odstavte, podle popisu v příručce motoru.



### **Pozor!**

*Vypouštějte palivo pouze venku.*

- Vyčistěte nářadí a lapač trávy.
- K ochraně před rzi potřete všechny kovové díly naolejovaným hadrem (olej neobsahující pryskyřice) nebo je nastříkejte sprejovým olejem.
- Nabijte akumulátor (je-li k dispozici).

## Záruka

V každé zemi platí záruční podmínky vydané naší společností nebo dovozcem. Závady na přístroji odstraníme v rámci záruky zdarma, je-li příčinou chyba materiálu nebo výrobního zpracování. Pro uplatnění záruky prosím kontaktujte svého prodejce nebo naši nejbližší pobočku.

## Informace k motoru

Výrobce motoru ručí za všechny problémy týkající se motoru, s ohledem na výkon, měření výkonu, technické údaje, záruky a servis. Bližší informace najdete v samostatné příložené příručce majitele/obsluhy výrobce motoru.

## Zjištění a odstranění poruch

Poruchy v provozu Vaší sekačky trávy mají často jednoduché příčiny, které byste měli znát a částečně je mohli odstranit sami. V případě pochybností vám rád dále pomůže specializovaný prodejce.

<b>Problém</b>	<b>Možná(é) příčina(y)</b>	<b>Odstranění</b>	
Táhlo startéru se nedá vytáhnout.	Není stlačený bezpečnostní třmen.	Stiskněte bezpečnostní třmen proti horní rukojeti.	
	Zablokovaný nůž.	Stáhněte koncovku zapalovací svíčky a odstraňte blokování.	
	Motor je vadný.	Vyhledejte odbornou dílnu.	
Motor nelze nastartovat.	Páka plynu není ve správné poloze.	Nastavte páčku akcelérátoru na $\backslash$ nebo CHOKE (SYTIČ) (při studeném motoru). Nastavte páčku akcelérátoru na $\rightarrow$ / max nebo START (při teplém motoru).	
	Sekačka stojí ve vysoké trávě.	Postavte sekačku na plochu s nízkou trávou.	
	V nádrži není žádné palivo.	Naplňte nádrž čistým, čerstvým palivem.	
	Není nastrčená koncovka zapalovací svíčky.	Nastrčte koncovku na zapalovací svíčku.	
	Staré nebo znečištěné palivo.	Nahraďte za čerstvé palivo.	
	Znečištěný vzduchový filtr.	Vyčistěte vzduchový filtr.	
	Nebyl aktivován sytič (Choke).	Stiskněte sytič (choke).	
	Při studeném startu nebyl stisknutý primer.	Stiskněte Primer.	
	– U nářadí s elektrickým startérem:	Vybitý akumulátor.	Nabijte akumulátor pomocí dodávané nabíječky.
		Poškozené vedení.	Zkontrolujte, zda je elektrické vedení v pořádku.
Vadná pojistka.		Vadnou pojistku nechte vyměnit v odborné dílně.	
Neobvyklé hluky (chrastění, rachocení, klepání).	Povolené šrouby, matice nebo jiné upevňovací díly.	Utáhněte díly. Jestliže se hluky neodstraní: Vyhledejte odbornou dílnu.	
Otřesy, vibrace	Volný nůž.	Upevňovací šroub nože nechte dotáhnout v odborné dílně.	
	Poškozený nůž.	Nechejte nůž vyměnit v odborné dílně.	
	Nůž není správně vyvážený.	Nechejte nůž vyměnit nebo vyvážit v odborné dílně.	
	Uvolněné uchycení motoru.	Nechejte motor upevnit v odborné dílně.	
Nečistá řezná plocha nebo pokles otáček.	Příliš vysoká tráva.	Nastavte větší výšku strniště, v nouzovém případě posekejte dvakrát.	

<b>Problém</b>	<b>Možná(é) příčina(y)</b>	<b>Odstranění</b>
Tráva zůstává ležet nebo lapač trávy není plný.	Tráva je příliš vlhká.	Nechejte trávnik oschnout.
	Ucpaná odhazovací koncovka.	Zastavte motor, odstraňte ucpaní.
	Tupé nože.	Nechejte nůž vyměnit nebo přebrousit v odborné dílně.
	Nedostatečný výkon motoru.	Provádějte sečení častěji, zvolte větší výšku strniště.
	Lapač trávy je plný.	Zastavte motor, vyprázdněte lapač trávy.
	Lapač trávy je znečištěn.	Zastavte motor, vyčistěte větrací štěrbinu v lapači trávy.
Nefunguje pohon kol.	Přetržený klínový řemen nebo porucha převodovky.	Poškozené díly nechejte vyměnit v odborné dílně.
	Přetržený lankovod/bovden.	Poškozené díly nechejte vyměnit v odborné dílně.

Not for Reproduction

## Obsah

Pre Vašu bezpečnosť	166
Montáž	168
Obsluha	168
Tipy na ošetrovanie trávniku	172
Preprava	172
Údržba/čistenie	172
Odstavenie	173
Záruka	174
Informácie k motoru	174
Lokalizácia a odstránenie porúch	174

## Údaje na typovom štítku

Tieto údaje sú veľmi dôležité pre neskoršiu identifikáciu a na objednanie náhradných dielov náradia a pre servisnú službu. Typový štítok nájdete v blízkosti motora. Zapište všetky údaje na typovom štítku vášho stroja do nasledujúceho poľa.

Tieto a ďalšie údaje traktora nájdete na samostatnom prehlásení o zhode CE, ktoré je súčasťou tohto návodu na obsluhu.

## Grafické vyobrazenia



Odklopte obrázkové strany na začiatku návodu na obsluhu. V tomto návode na obsluhu budú popísané rôzne modely. Grafické vyobrazenia sa v detailoch môžu líšiť od zakúpeného stroja.

## Pre Vašu bezpečnosť

### Správne použitie náradia

Tento stroj je určený výhradne – na použitie zodpovedajúce popisom a bezpečnostným upozorneniam uvedeným v tomto návode na obsluhu; – na sekanie trávnatých plôch domových a rekreačných záhrad.

Každé iné použitie sa považuje za použitie nezodpovedajúce stanovenému účelu. Použitie nezodpovedajúce stanovenému účelu má za následok zánik záruky a odmietnutie akejkolvek zodpovednosti zo strany výrobcu. Požívateľ stroja ručí za všetky škody spôsobené iným osobám alebo za poškodenie ich vlastníctva.

Svojevoľne vykonané zmeny na stroji vylučujú ručenie výrobcu za škody, ktoré z toho vyplývajú.

### Len pre náradie s elektrickým štartérom:

Dodávaná nabíjačka je určená výhradne na nabíjanie akumulátorov použitých v náradí. Akumulátor sa smie nabíjať iba s touto nabíjačkou.

### Dodržiavanie bezpečnostných pokynov a pokynov pre obsluhu

Ako užívateľ tohto stroja si pred prvým použitím starostlivo prečítajte tento návod na obsluhu. Postupujte podľa návodu a uschovajte ho pre neskoršie použitie. Deťom ani iným osobám, ktoré nepoznajú tento návod na obsluhu, nikdy nedovoľte, aby stroj používali.

Všetky osoby, ktoré majú dočinenia s uvedením do prevádzky, obsluhou a údržbou stroja, musia byť príslušne kvalifikované. Pri zmene majiteľa postúpte spolu s náradím aj návod na obsluhu.

## Všeobecné bezpečnostné pokyny

V tomto odstavci nájdete všeobecné bezpečnostné pokyny. Výstražné pokyny, ktoré sa špeciálne vzťahujú na jednotlivé diely náradia, funkcie alebo činnosti, nájdete na príslušnom mieste tohto návodu.

### Pred prácou so strojom

Osoby, ktoré stroj používajú, nesmú byť pod vplyvom omamných prostriedkov, ako je napr. alkohol, drogy alebo medikamenty.

Osoby, ktoré sú mladšie ako 16 rokov, nesmú náradie obsluhovať alebo na náradí vykonávať iné práce, ako napr. údržbu, čistenie, nastavovanie – najnižší vek užívateľov môžu stanoviť miestne ustanovenia. Stroj nepoužívajte bez primeraného školenia alebo pri únave alebo chorobe.

Tento stroj nie je určený na používanie osobami (vrátane detí) s obmedzenými fyzickými, senzorickými alebo mentálnymi schopnosťami, prípadne s nedostatkom skúseností a/alebo znalostí, pokiaľ nebudú pod dozorom alebo nedostanú pokyny týkajúce sa používania stroja osobou, ktorá je zodpovedná za ich bezpečnosť.

Deťi musia byť pod dozorom, aby sa zaručilo, že sa so strojom nebudú hrať.

Pred začiatkom práce sa zoznámte so všetkými nastaveniami a ovládacími prvkami a takisto s ich funkciami.

Palivo uskladňujte iba v nádobách schválených na tento účel a nie v blízkosti tepelných zdrojov (napr. pec alebo zásobník teplej vody). Tankovanie náradia vykonávajte iba vonku.

Nevykonávajte tankovanie paliva počas chodu motora alebo pri horúcom motore.

Vymeňte poškodený výfuk, palivovú nádrž alebo uzáver palivovej nádrže.

Pred použitím skontrolujte,

– či je zariadenie na zber pokosenej trávy funkčné a deflektor vyhadzovacej koncovky sa správne uzatvára.

Poškodené, opotrebované alebo chýbajúce diely okamžite nahraďte.

– či nie sú opotrebované alebo poškodené rezacie nástroje, upevňovacie čapy a celá rezacia jednotka. Opotrebované alebo poškodené diely nechajte vymeniť v odbornej dielni iba po sadách, aby sa zabránilo nevyváženosti.

Náhradné diely a príslušenstvo musia zodpovedať požiadavkám, ktoré stanovil výrobca.

Používajte preto iba originálne náhradné diely a originálne príslušenstvo alebo náhradné diely a diely príslušenstva schválené výrobcom.

Použitie náhradných dielov alebo príslušenstva, ktoré neschválil výrobca, môže predstavovať zvýšené bezpečnostné riziko. Opravy nechajte vykonávať výhradne kvalifikovanému odborníkovi alebo v odbornej dielni.

Všetky údržbové práce vždy vykonávajte v určenom termíne, aby sa stroj udržiaval v bezpečnom prevádzkovom stave.

### Počas práce so strojom

Pri práci s náradím alebo na náradí musíte nosiť zodpovedajúci pracovný odev, ako napríklad:

- Ochrannú pracovnú obuv,
- dlhé nohavice,
- priliehajúci odev,
- Ochranu sluchu,
- Ochranné okuliare.

Nosenie osobného ochranného vybavenia znižuje riziko poranení. Zabráňte noseniu voľného odevu alebo odevu s visiacimi šnúrkami alebo opaskami. Práca bez ochrany sluchu môže viesť k strate sluchu. Aj pri nosení ochrany sluchu si častejšie robte pracovné prestávky, aby ste si chránili sluch.

Všetky bezpečnostné zariadenia musia byť vždy namontované na náradie kompletne a v bezchybnom stave.

Na bezpečnostných zariadeniach nesmiete vykonávať žiadne zmeny.

Prevádzkujte náradie len v technickom stave predpísanom a dodanom výrobcom.

Nikdy nemeňte prednastavenia motora z výrobného závodu.

Vyvarujte sa otvoreného ohňa, tvorbe iskier a nefajčite.

### Upozornenia k vibráciám:

Účinok vibrácií môže spôsobiť poškodenie nervov a poruchy cirkulácie krvi v rukách a ramenách.

– Pri práci v studenom prostredí noste teplý odev a ruky udržiavajte v teple a suchu.

– Robte si prestávky.

– Ak zistíte, že sa vaša koža na prstoch alebo rukách stáva necitlivou, svrbí, bolí alebo sa sfarbuje do biela, zastavte prácu so strojom a stav prípadne konzultujte s lekárom.

### Pred všetkými prácami na tomto stroji

Na ochranu pred poranením pred všetkými prácami (napr. údržbárskymi a nastavovacími prácami) a prepravou (napr. zdvíhanie a nosenie) tohto stroja

- zastavte motor,
- vyťahnite kľúčik zapalovania (ak je k dispozícii),
- počkajte, až dôjde k úplnému kludovému stavu všetkých pohyblivých dielov a vychladnutiu motora,
- aby nebolo možné nechcené naštartovanie motora, stiahnuť koncovku zapalovacej sviečky na motore,
- dodržiavajte dodatočné bezpečnostné upozornenie v príručke motora.

### Po práci so strojom

Neopúšťajte nikdy náradie, bez toho aby ste nezastavili motor a nevyťahli kľúčik zapalovania - ak je k dispozícii.

## Bezpečnostné zariadenia

Obrázok 1

### **Nebezpečenstvo**

*Nikdy nepoužívajte náradie s poškodenými alebo demontovanými ochrannými bezpečnostnými zariadeniami.*

### **Bezpečnostný strmeň (1)**

Bezpečnostný strmeň slúži k Vašej bezpečnosti, aby v núdzovom prípade bolo možné okamžite zastaviť motor a sekacie ústrojenstvo.

Nesmiete sa pokúšať obísť jeho funkciu.

### **Deflektor odhadzovacej koncovky (2) alebo protinárázová ochrana (3)**

Deflektor odhadzovacej koncovky/ protinárázová ochrana vás chráni pred poraneniami spôsobenými rezacím ústrojenstvom alebo vymrštenými pevnými predmetmi. Náradie sa smie prevádzkovať iba s deflektorom odhadzovacej koncovky alebo protinárázovou ochranou.

### **Symbody na stroji**

Na stroji nájdete rôzne symboly ako nálepky. Ďalej nasleduje vysvetlenie symbolov:



Pozor! Pred uvedením do prevádzky si prečítajte návod na obsluhu!

Tretie osoby udržiavajte mimo nebezpečnej oblasti!



Pred všetkými prácami na náradí a skôr ako náradie opustíte, zastavte motor a vytiahnite kľúčik zapalovania. Dodržiavať dodatočné pokyny v kapitole „Pre Vašu bezpečnosť“.



Pred prácami na rezacích nástrojoch stiahnite koncovku zapalovacieho kábla! Majte prsty a nohy v dostatočnej vzdialenosti od kosiacich nástrojov! Pred nastavovaním alebo čistením stroja alebo pred jeho kontrolou vypnite motor a stiahnite koncovku zapalovacieho kábla.

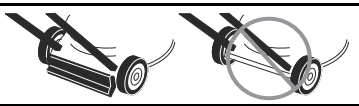

Nebezpečenstvo poranenia – pracujte iba s namontovanou protinárázovou ochranou.

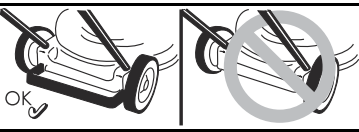

Nebezpečenstvo poranenia – pracujte iba s namontovaným zadným strmeňom.

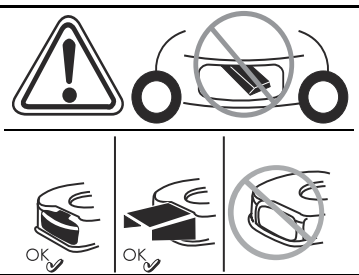

Nebezpečenstvo poranenia – pracujte iba s namontovanou odhadzovacou koncovkou.

Tieto symboly na náradí udržiavajte neustále v čitateľnom stave.

Vymeňte poškodené alebo nečitateľné symboly.

## Symboly v návode

V tomto návode sa používajú symboly, ktoré zobrazujú nebezpečenstvo alebo označujú dôležité upozornenia. Tu je vysvetlenie symbolov:

**⚠ Nebezpečenstvo**  
Budete upozornení na nebezpečenstvá, ktoré súvisia s popísanou činnosťou a pri ktorej vzniká ohrozenie osôb.

**⚠ Pozor**  
Budete upozornení na nebezpečenstvá, ktoré súvisia s popísanou činnosťou, ktorá môže spôsobiť poškodenie stroja.

**i Upozornenie**  
Označuje dôležité informácie a tipy na používanie.

## Montáž

Montáž náradia bude zobrazená na obrázkoch v samostatnej prílohe.

**i Pokyn k likvidácii**  
Príslušné zvyšky obalu, staré stroje atď. zlikvidujte podľa miestnych predpisov.

## Obsluha

**Dodržiavajte aj pokyny v príručke motora.**

**⚠ Nebezpečenstvo**

**Úraz**  
– Pri kosení nesmú byť nikdy v blízkosti stroja osoby, predovšetkým deti alebo zvieratá. Nebezpečenstvo poranenia vymrštenými kameňmi alebo inými predmetmi.

**Pád**

– Stroj vedte iba krokovou rýchlosťou.  
– Buďte hlavne opatrní, keď kosíte smerom dozadu a náradie ťaháte k sebe.

- Pri kosení na strmých svahoch sa môže náradie prevrátiť a Vy sa môžete poraniť. Stroj vedte priečne k svahu, nikdy smerom nahor a nadol. Kosenie nevykonávajte na svahoch so sklonom väčším ako 20%.
- Buďte najmä opatrní pri zmene smeru jazdy a vždy dbajte na bezpečný postoj.
- Pri kosení v oblastiach medzi hrozí nebezpečenstvo poranenia. Kosenie v blízkosti okrajov, živých plotov alebo strmých svahov je nebezpečné. Pri kosení dodržiavajte bezpečnú vzdialenosť.
- Pri kosení vlhkej trávy môže náradie vplyvom zníženej priľnavosti pôdy sklznúť a Vy môžete spadnúť. Koste iba vtedy, ak je tráva suchá.
- Pracujte iba za denného svetla alebo pri dobrom umelom osvetlení.

## Poranenie

- Dodržiavajte vždy bezpečný odstup k obiehajúcejmu nástroju, udaný vodiacim madlom.
- Pracovná oblasť obsluhy sa počas prevádzky nachádza za vodiacim madlom.
- Ruky alebo nohy nikdy nedávajte na alebo pod otáčajúce sa diely.
- Stroj nepoužívajte pri nepriaznivých poveternostných podmienkach, ako napr. pri riziku výskytu dažďa alebo búrky.
- Zastavte motor a počkajte až sa zastaví rezací nástroj:
  - ak sa náradie musí sklopiť,
  - pri preprave cez iné plochy než tráva,
- Zastavte motor a zabráňte neúmyselnému naštartovaniu motora: Vytiahnite kľúčik zapalovania (ak je k dispozícii), nechajte motor vychladnúť a stiahnite koncovku zapalovacej sviečky,
- skôr ako odstránite upchatie a blokovanie odhadzovacej koncovky,



- skôr ako kosačku trávy preskúšate, vyčistíte, nastavíte alebo vykonáte práce na náradí,
  - ak bolo zasiahnuté cudzie teleso. Preskúšajte kosačku trávy z hľadiska poškodenia a pri poškodení vyhľadajte odbornú dielňu,
  - ak začne náradie neobvykle vibrovať: Okamžite náradie skontrolujte.
  - Nikdy nedvíhajte alebo neprenášajte náradie s bežiacim motorom.
  - Skontrolujte terén, na ktorom sa bude traktor používať a odstráňte všetky predmety, ktoré sa môžu zachytiť a odmrštiť.
  - Ak bolo cudzie teleso (napr. kameň) zasiahnuté rezacím nástrojom alebo ak stroj začne neobvykle silne vibrovať: Okamžite zastavte motor. Pred ďalšou prevádzkou nechajte náradie preskúšať v odbornej dielni na poškodenie.
  - Ak žnete trávu kosákom, nastavte sa nikdy pred vyhadzovacie otvory trávy.
- Náradie s lapačom trávy:
- Pri zloženom lapači trávy môžete byť Vy alebo iné osoby poranené vymršteným posekaným materiálom alebo cudzími predmetmi. Nikdy nevyprázdňujte lapač trávy za chodu motora. Vypnite náradie.
- Nebezpečenstvo udusenía oxidom uhoľnatým.**  
Spaľovací motor nechajte bežať iba vonku.
- Nebezpečenstvo výbuchu a požiaru**
- Benzínové pary sú výbušné a benzín je veľmi horľavý.
  - Naplňte palivo pred naštartovaním motora. Za chodu motora alebo pri ešte horúcom motore majte palivovú nádrž uzatvorenú.
- Doplnujte palivo iba pri vypnutom a vychladnutom motore. Vyvarujte sa otvoreného ohňa, tvorbe iskier a nefajčite. Tankovanie stroja vykonávajte iba vonku.
  - Neštartujte motor, ak palivo pretieklo. Stroj odveďte z plochy znečistenej palivom a počkajte, kým nevyrchajú palivové pary.
  - Aby sa zabránilo požiaru, udržiavajte prosím nasledujúce diely bez trávy a unikajúceho oleja:
    - Motor
    - Výfuk
    - Batérie/akumulátory,
    - Palivovú nádrž.
- Nebezpečenstvo zakopnutia**
- Stroj vedte len krokovým tempom.

### **Pozor**

#### **Poškodenia na stroji**

- Kamene, pavalujúce sa vetvy alebo podobné predmety môžu spôsobiť poškodenie stroja a jeho funkčnosti. Pred každým nasadením odstráňte z pracovnej oblasti pevné predmety.
- Stroj prevádzkujte len v bezchybnom stave. Pred každou prevádzkou vykonajte vizuálnu kontrolu. Skontrolujte najmä bezpečnostné zariadenie, ovládacie prvky a skrutkové spojenia z hľadiska poškodenia a pevného utiahnutia. Pred prevádzkovaním poškodené diely vymeňte.

### **Prevádzkové doby**

Dodržiavajte národné/komunálne predpisy týkajúce sa dôb používania (resp. sa informujte u vášho príslušného úradu).

### **Údaje o pozícií**

Pri údajoch polohy na stroji (napr. vľavo, vpravo) vychádzame vždy z pohľadu od vodiaceho madla v pracovnom smere stroja.

## **Pred prvým uvedením do prevádzky**

### **Naplnenie motorového oleja**

#### **Pozor**

Z prepravných dôvodov sa náradie dodáva bez motorového oleja.

- Z tohto dôvodu naplňte pred prvým uvedením do prevádzky motorový olej, pozri príručka motora.

### **Nabíjanie akumulátora**

(Náradie s elektrickým štartérom)

#### **Nebezpečenstvo poleptania/otravy**

V extrémnych prípadoch sa musí počítať s únikom kvapalín alebo plynov.

Akumulátor sa podľa modelu nachádza v prístrojovej doske na hornom madle (obrázok 2a) alebo na žacom ústrojenstve (obrázok 2b/c).

#### **Nebezpečenstvo úrazu elektrickým prúdom**

Pred každým použitím skontrolujte nabíjačku z hľadiska vonkajších poškodení. Poškodenú nabíjačku nikdy nepoužívajte.

#### **Pozor**

- Presvedčte sa, že sa sieť prevádzkuje s 220–230 V a 50 Hz podľa údajov na typovom štítku nabíjačky.
- Chráňte nabíjačku pred vlhkosťou, dažďom, snehom, ako aj mrazom.
- Nabíjajte akumulátor iba v dobre vetraných a suchých miestnostiach. Neprekračujte maximálnu dobu nabíjania 12 hodín.
- Pred uvedením kosačky na trávu do prevádzky odpojte nabíjačku od elektrickej siete a náradia.

#### Obrázok 2

- Pred prvým použitím stroja nabíjajte akumulátor najmenej 10 hodín. Používajte iba nabíjačku obsiahnutú v rozsahu dodávky

#### **Upozornenie**

Odpojenie nabíjačky vykonajte v opačnom poradí.

## **i** Pokyn k likvidácii nabíjačky

Nabíjačka podlieha predpisom pre likvidáciu elektrických prístrojov. Dodržiavajte miestne predpisy.

## Nastavovacie práce pred každou prevádzkou

**⚠ Nebezpečenstvo poranenia**  
Pred všetkými prácami na tomto stroji

- Zastavte motor.
- Vytiahnite kľúčik zapaľovania (ak je k dispozícii),
- Počkajte, až sa úplne zastavia všetky pohyblivé diely; motor musí byť vychladnutý,
- Stiahnite koncovku zapaľovacej sviečky na motore, aby sa zabránilo neúmyselnému naštartovaniu motora.

## Zavesenie lapača trávy

(iba náradie s lapačom trávy)

Obrázok 11

- Nadvihnite deflektor vyhadzovacej koncovky a zaveste lapač trávy.

## Nastavenie výšky kosenia

**⚠ Pozor**

Na nerovnom teréne zvolte výšku kosenia tak, aby sekací nôž nikdy neprišiel do kontaktu s pôdou.

Obrázok 3

Nastavenie výšky kosenia trávy podľa požiadaviek.

Možnosť nastavenia (podľa modelu) cca 3 cm až maximálne 9 cm.

## **i** Upozornenie

Na náradí s nezávislým prestavením kolies nastavte všetky kolesá na rovnakú výšku.

Model A

- Upevnite kolesá v požadovanej polohe.

Model B

- Potiahnite za prílošku a v požadovanej polohe ju nechajte zaskočiť.

Model C

- Posuňte páku centrálného prestavenia výšky smerom dopredu alebo dozadu a v požadovanej polohe ju nechajte zaskočiť.

## Zablokovanie predných kolies

(iba náradie s blokovačnými prednými kolesami)

Obrázok 4

Zablokovanie kolies na jazdu v priamom smere – nastavte kolesá smerom dopredu a dajte strmeň do veľkého otvoru.

Kolesá sú voľne pohyblivé – strmeň v malom otvore.

## Tankovanie a kontrola hladiny oleja

- Natankujte bezolovnatý benzín (pozri príručka motora).
- Naplňte palivovú nádrž nanajvýš 2 cm pod spodnú hranu plniaceho hrdla.
- Palivovú nádrž pevne uzatvorte.
- Skontrolujte hladinu oleja, v prípade potreby doplňte (pozri príručka motora).

## Naštartovanie motora

Obrázok 5

**⚠ Nebezpečenstvo**

Na ochranu pred poraneniami,

– neštartujte motor, ak stojíte pred odhadzovacou koncovkou;

– Majte ruky a nohy v dostatočnej vzdialenosti od sekacieho ústrojenstva;

– nikdy nedávajte ruky, nohy alebo iné časti tela do blízkosti rotujúcich dielov. Zdržujte sa vždy v dostatočnej vzdialenosti od odhadzovacej koncovky.

Skôr ako motor naštartujete, vypnite spojku všetky sekacie nástroje a pohony.

Pri štartovaní náradie nenakláňajte. Náradie odstavte na rovnej ploche s pokiaľ možno krátkou trávou alebo skoro bez trávy.

## **i** Upozornenia k motoru

Dodržiavajte informácie v príručke motora.

– Niektoré modely nemajú žiadnu páčku akcelerátora, otáčky sa nastavujú automaticky. Motor vždy beží vždy s optimálnymi otáčkami.

– Aj u teplého motora môže byť eventuálne potrebné, stlačiť Choke (sýtič), prípadne Primer.

– Niektoré modely nemajú ani Choke (sýtič), ani Primer. Motor sa automaticky nastaví na príslušný štartovací postup.

## Pri studenom motore:

- Otvorte benzínový kohútik (ak je k dispozícii).

Náradie so sýtičom (Choke) **I**:

- Nastavte páčku sýtiča do polohy **I** alebo páčku sýtiča vytiahnite a páčku akcelerátora (ak je k dispozícii) nastavte na **↻**/max – obrázok 5A.

alebo

- Páčku akcelerátora nastavte do polohy **I** – obrázok 5A.

Náradie s Primerom:

- 1–5x silne stlačte Primer a páčku akcelerátora (ak je k dispozícii) nastavte na **↻**/max – obrázok 5B.

## Pri teplom motore:

- Otvorte benzínový kohútik (ak je k dispozícii).
- Páčku akcelerátora (ak je k dispozícii) nastavte na **↻**/max – obrázok 5B.

## Náradie bez elektrického štartéra:

Obrázok 5C

- Stojte za náradím – stlačte bezpečnostný strmeň a držte ho stlačený.

- Potiahnite pomaly za rukoväť tiahla štartéra, až je citeľný odpor, potom ju rýchlo a silno zatiahnite. Nenechajte rukoväť štartovacieho tiahla rýchlo vracať, ale vedte ho pomaly naspäť.

## Náradie s elektrickým štartérom:



Obrázok 5D

- Nabíjačku odpojte od elektrickej siete a stroja.
- Stojte za strojom – stlačte bezpečnostný strmeň a držte ho stlačený.
- Otočte kľúčikom zapaľovania na vodiacom madle, kým motor nenaskočí (štartovací pokus max. 5 sekúnd, pred ďalším pokusom počkajte 60 sekúnd).

## **i** Upozornenie:

Pri náradí s elektrickým štartérom je možné motor (podľa vyhotovenia) manuálne naštartovať aj s ťažnou štartovaciu rukoväťou.

**Akonáhle je motor v chode:**

- Po naštartovaní motora (podľa vyhotovenia):
  - Nastavte sytič (Choker) (ak je k dispozícii) do pôvodného stavu,
  - posuňte páčku akcelerátora (ak je k dispozícii) medzi  / max a  / min., aby ste motor nechali krátko počas chodu zahriať.
- Na kosenie trávy nastavte páčku akcelerátora (ak je k dispozícii) na plný plyn.

**i Upozornenie**

Ďalšie informácie týkajúce sa obsluhy motora môžete prevziať z príručky motora.

**Zastavenie motora**

Obrázok 7

- Páčka akcelerátora (ak je k dispozícii) v polohe  / min.
- Uvoľnite bezpečnostný strmeň. Motor a sekací nástroj sa po krátkej dobe zastavia.

**Práca s náradím****Zapnutie/vypnutie pohonu kolies**

(iba náradie s pohonom kolies)

Obrázok 6A, B, C

**Zapnutie pohonu kolies**

- Tiahnite a držte páku/strmeň.

**Vypnutie pohonu kolies**

- Pustite páku/strmeň.

**i Upozornenie pre náradie podľa obrázka 6C**

Na zapnutie/vypnutie sa môže použiť ako ľavá, tak tiež pravá páka, príp. tiež obe páky spoločne.

**i Upozornenie**

V dôsledku konštrukcie môže dôjsť k tomu, že pri ťahaní náradia smerom dozadu zadné kolesá vykazujú zvýšený odpor. Nejedná sa pritom o chybu náradia, ale o technicky podmienené správanie. Odstránenie (podľa modelu): posuňte náradie bez zatiahnutého hnacieho strmeňa najskôr trochu dopredu, hneď potom späť.



**Zmena hnacej rýchlosti pohonu kolies**

(podľa vyhotovenia)



**Pozor****Poškodenia na stroji**

*Nastavenie vykonávajúte len za chodu motora.*

Model 6D, E

- Pomocou malej páčky voľte medzi rôznymi rýchlostnými stupňami (1/min./  a 4/max./ ).

Obrázok 6F, G

- Pomocou páčky voľte medzi rôznymi rýchlostnými stupňami (1/min./  a 4/max./ ).

**i Upozornenie**

Z technických dôvodov môže dôjsť k tomu, že sa u stojaceho náradia nechá len ťažko zmeniť rýchlosť.

Odstránenie: zatahnite hnací strmeň a zvolte rýchlostný stupeň.

**Odobratie a vyprázdnenie lapača trávy**

(náradie s lapačom trávy)

Obrázok 11

Keď ostáva pokosený materiál ležať na zemi alebo ak ukazovateľ stavu naplnenia (voliteľné vybavenie, obr. 12) signalizuje, je kôš plný:

- Uvoľnite bezpečnostný strmeň a počkajte, až sa zastaví motor.
- Nadvihnite deflektor vyhadzovacej koncovky a lapač trávy vyveste.
- Vyprázdnite jeho obsah.

**Práca bez lapača trávy**

Keď zložíte lapač trávy, sklopí sa deflektor vyhadzovacej koncovky nadol. Pri práci bez lapača trávy bude posekaná hmota vyhadzovaná priamo smerom nadol.

**Prestavenie na mulčovanie**

(náradie s voliteľným príslušenstvom na mulčovanie)

**Stroje so zadným vyhadzovaním:**

Obrázok 8A

- Nadvihnite deflektor odhadzovacej koncovky.
- Zložte lapač trávy.

- Nasadíte mulčovací klin (podľa modelu).
- Spustíte deflektor odhadzovacej koncovky.

**i Upozornenie**

Modely s integrovanou funkciou mulčovania nepotrebujú žiaden samostatný mulčovací klin – túto funkciu preberá špeciálne formovaný deflektor odhadzovacej koncovky (obrázok 8B).

**Stroje s bočným vyhadzovaním:**

Obrázok 9

- Na miesto bočného vyhadzovania namontujte protinárázovú ochranu/mulčovací uzáver sa automaticky uzatvorí (obr. 9A) alebo
- Odstráňte bočné vyhadzovanie – protinárázová ochrana/mulčovací uzáver sa automaticky uzatvorí (obr. 9B).

**Prestavenie náradia na bočné vyhadzovanie**

(podľa vyhotovenia)

- Ak je k dispozícii: Zložte lapač trávy a spustíte deflektor odhadzovacej koncovky.
- Nadvihnite protinárázovú ochranu/mulčovací uzáver a namontujte bočné vyhadzovanie (obr. 9C).

**Po ukončení práce**

- Vytiahnite kľúčik zapalovania (ak je k dispozícii).
- Počkajte, až sa všetky pohyblivé diely úplne zastavia a motor je vychladnutý.
- Zatvorte benzínový kohútik (ak je k dispozícii – pozri príručka motora).
- Stiahnite koncovku zapalovacieho kábla na motore.
- Vyprázdňte lapač trávy. Náradie s elektrickým štartérom:
  - Akumulátor dobíjajte 10 hodín.

**i Upozornenie**

Stroj odstavte v uzatvorených priestoroch iba s vychladnutým motorom.

## Tipy na ošetrovanie trávniká

Niekoľko tipov, aby váš trávnik rástol zdravo a rovnomerne.

### Kosenie

Trávnik tvoria rôzne druhy tráv. Ak ho často kosíte, rastie viac tráv, ktoré sa silne zakoreňujú a tvoria pevné trsy. Ak ho sekáte zriedka, rastie viac tráv rastúcich do výšky a iné divé byliny (napr. ďatelina, sedmokráska).

Normálna výška trávniká sa pohybuje okolo cca. 4–5 cm. Kosiť sa má iba  $\frac{1}{3}$  celkovej výšky; teda pri 7–8 cm vykonávajte kosenie na normálnu výšku.

Trávnik sa pokiaľ možno nemá kosiť kratší ako 4 cm, inak sa pri suchom počasí poškodzujú trsy. Vysokú trávu (napr. po dovolenke) koste po etapách na normálnu výšku.

Pri kosení nechajte pokosené pruhy vždy trochu prekryvať.

### Mulčovanie (s príslušenstvom)

Pri kosení je tráva pokosená na malé kúsky (cca 1 cm) a zostáva ležať. V trávniku sa tak zachová veľa živých látok.

Na dosiahnutie optimálneho výsledku sa musí trávnik udržiavať stále krátky, pozri tiež odstavec „Kosenie“. Pri mulčovaní dodržiavajte nasledujúce pokyny:

- Nekoste mokrú trávu.
- Nekoste nikdy viac ako 2 cm celkovej výšky trávy.
- Jazdite pomaly.
- Využívajte maximálne otáčky motora.
- Pravidelne čistite žacie ústrojenstvo.

## Preprava

### Krátke úseky cesty ručne

**⚠ Nebezpečenstvo**  
Rotujúcim žacím ústrojenstvom sa môžu zachytiť a odmrŕtiť predmety a spôsobiť tým poškodenie. Aby sa s náradím mohlo pohybovať i cez iné plochy než je tráva, zastavte predtým motor.

### Vo vozidle

**⚠ Nebezpečenstvo**  
Pred každou prepravou zastavte motor a nechajte ho vychladnúť. Stiahnite koncovku zapaľovacej sviečky.

Stroj neprepravujte v sklopenej polohe.

Pri preprave náradia na alebo vo vozidle ho dostatočne zaistíte proti nechcenému pošmyknutiu.

Stroj prepravujte len s prázdnu palivovou nádržou. Uzáver palivovej nádrže musí byť pevne zatvorený.

### Náradie so sklopnou rukoväťou:

Obrázok 10

- Na lepšie uloženie môžete vodiace madlá sklopiť dokopy.

## Údržba/čistenie

**⚠ Nebezpečenstvo**  
Na ochranu pred poranením pred všetkými prácami na stroji

- zastavte motor,
- Vytiahnuť kľúčik zapaľovania (ak je k dispozícii),
- počkajte, až dôjde k úplnému kľudovému stavu všetkých pohyblivých dielov a vychladnutiu motora,
- aby nebolo možné nechcené naštartovanie motora, stiahnuť koncovku zapaľovacej sviečky na motore,
- dodržiavajte dodatočné bezpečnostné upozornenie v príručke motora.

**⚠ Nebezpečenstvo**  
Na ochranu pred poraneniami spôsobenými rezacím ústrojenstvom je nutné nechať vykonať všetky práce, ako je výmena alebo prebrúsenie rezacieho noža, iba v odbornej dielni (je potrebné špeciálne náradie).

**⚠ Pozor**  
Nakláňajte náradie iba tak, aby zapaľovacia sviečka smerovala nahor, tým nedôjde k žiadnemu poškodeniu motora vplyvom paliva alebo oleja.

### **i** Upozornenie

Pravidelné ošetrovanie sa stará o dlhú životnosť a o bezporuchovú prevádzku. Nedostatočná údržba vášho stroja môže viesť k bezpečnostne relevantným nedostatkom.

### Údržba

**⚠ Pozor**  
Dodržiavajte predpisy pre údržbu v príručke motora. Na konci sezóny nechajte v odbornej dielni stroj preskúšať a vykonať jeho údržbu. Akékoľvek opravy, ako aj výmenu chybných akumulátorov, príp. chybných poistiek nechajte vykonať len v odbornej dielni.

**⚠ Pozor**  
**Ohrozenie životného prostredia motorovým olejom.**  
Pri výmene oleja odovzdajte zachytený použitý olej v zberni použitého oleja alebo v podniku na likvidáciu odpadkov.

**⚠ Ohrozenie životného prostredia spôsobené batériami/akumulátormi.**  
Použitie batérie/akumulátory nepatria do domového odpadu. Použitie batérie/akumulátory odovzdajte u Vašho obchodníka alebo firmy vykonávajúcej zneškodňovanie odpadu. Skôr ako bude náradie zošrotované, vymontujte batérie/akumulátory

**i** **Upozornenie**  
Dodržiavajte kontrolné intervaly a intervaly pre údržbu v príručke motora. Podľa modelu je Vaše náradie vybavené elektronickou indikáciou údržby (obrázok 13). Okrem písomných pokynov pre údržbu dodatočne prihliadajte na príslušné indikácie údržby. Obsluhu, ako aj ďalšie informácie nájdete v samostatnom návode na obsluhu, ktorý je priložený k indikácii údržby.

**Pred každou prevádzkou**

- Skontrolujte stav hladiny oleja, v prípade potreby ho doplňte.
- Skontrolujte skrutkové spojenia z hľadiska pevného utiahnutia, v prípade potreby ich pevne dotiahnite.
- Skontrolujte bezpečnostné zariadenia.

**Kontrola záberového bodu spojky:**

(iba náradie s pohonom kolies)

- Počas chodu motora a pri vypnutom pohone kolies sa stroj nesmie pohybovať smerom dopredu.
- Počas chodu motora a pri zapnutom pohone kolies sa náradie má pohybovať smerom dopredu.

Obrázok 15

- V prípade potreby nastavte záberový bod pomocou ryhovaného kolieska/ nastavovacej matice na páke pohonu kolies (podľa vyhotovenia na spodnej strane konzoly radenia) alebo nastavte bovdenové lanko.

**i Upozornenie**

U niektorých modelov nie je k dispozícii žiadna možnosť nastavenia.

**Po prvých 2–5 prevádzkových hodinách**

- Vymeňte olej, pozri priložená príručka motora.

**Po každom sekaní alebo každých 8 týždňoch**

(iba náradie s elektrickým štartérom)

- Akumulátor dobíjajte 10 hodín.
- **Raz za sezónu**
- Vymeňte olej, pozri priložená príručka motora.
- Namažte kĺbové body a stočené pružiny na deflektore odhadzovacej koncovky.
- Na konci sezóny nechajte náradie skontrolovať a vykonať údržbu v odbornej dielni.

**Čistenie****⚠️ Pozor**

*Po každej prevádzke náradie očistite. Nečistenie náradia vedie k poškodeniu materiálov a funkčným poruchám.*

*Na čistenie nepoužívajte vysokotlakové čističe.*

**Čistenie lapača trávy**

(iba náradie s lapačom trávy)

- Najjednoduchšie je čistenie vykonávané priamo po kosení.
- Zložte a vyprázdňte lapač trávy.
  - Lapač trávy je možné vyčistiť silným prúdom vody (záhradnou hadicou).
  - Pred nasledujúcim používaním nechajte lapač trávy dôkladne uschnúť.

**Čistenie kosačky trávy****⚠️ Nebezpečenstvo**

*Pri prácach na rezacom ústrojenstve sa môžete poraniť. Pre svoju ochranu noste pracovné rukavice.*

**⚠️ Pozor**

*Nakláňajte náradie iba tak, aby zapalovacia sviečka smerovala nahor, tým nedôjde k žiadnemu poškodeniu motora vplyvom paliva alebo oleja.*

*Prístroj neostrekujte vodou, pretože inak môže dôjsť k poškodeniu elektrických dielov.*

Čistite náradie pokiaľ možno vždy priamo po kosení.

**Náradie bez umývacieho systému sekacieho ústrojenstva:**

- Vyčistite rezací priestor kefou, metličkou alebo handrou.
- Postavte náradie na kolesá a odstráňte všetky viditeľné zvyšky trávy a nečistoty.

**Náradie s umývacím systémom sekacieho ústrojenstva:**

Obrázok 14

Kosačky trávy s umývacím systémom sekacieho ústrojenstva sú vybavené prípojkou vody. S ním sa dajú opláchnuť zvyšky trávy zo spodnej strany sekacieho ústrojenstva a zabrániť tvorbe usadenín korozívnych chemikálií.

Po kosení postupujte nasledovne:

- Postavte náradie na rovinnú plochu, bez štrku, kamenia atď.

**i Upozornenie**

Odhadzovacia šachta nesmie byť nasmerovaná proti domom, garážam a pod.

- Na vodnú hadicu namontujte hadicový adaptér bežne dostupný v predaji (voliteľné vybavenie v rozsahu dodávky) a pripojte na prípojku vody žacieho ústrojenstva.
- Pustite vodu.
- Naštartujte motor, nechajte ho niekoľko minút bežať.
- Zastavte motor a odpojte vodnú hadicu od náradia

Po ukončení čistiaceho procesu:

- Naštartujte motor, nechajte ho niekoľko minút bežať, aby spodná strana sekacieho ústrojenstva oschla.
- Zastavte motor.

**Odstavenie**

**⚠️ Nebezpečenstvo**  
**Nebezpečenstvo výbuchu a požiaru.**  
*Nikdy neuskladňujte náradie s palivom (benzínom) v nádrži v priestoroch, v ktorých pary paliva môžu prísť do kontaktu s otvoreným ohňom alebo iskrami.*

**⚠️ Pozor**

**Poškodenie materiálov na náradí.**  
*Náradie uskladňujte (s vychladnutým motorom) iba v čistých a suchých priestoroch. Pri dlhšom skladovaní, napr. v zime, chráňte stroj pred hrdzou.*

Po sezóne alebo ak sa nebude stroj používať dlhšie ako jeden mesiac:

- Palivo vypustite do vhodnej nádoby a motor odstavte podľa popisu v príručke motora.

**⚠️ Pozor**

**Vypúšťajte palivo iba vonku.**

- Vyčistite náradie a lapač trávy.
- Na ochranu pred hrdzou potrite všetky kovové diely naolejovanou handrou (olej neobsahujúci živicu) alebo ho nastriekajte sprejovým olejom.
- Nabite akumulátor (ak je k dispozícii).

## Záruka

V každej krajine platia záručné ustanovenia vydané našou spoločnosťou alebo dovozcom. Poruchy vzniknuté na vašom stroji odstránime v priebehu záručnej doby bezplatne, v prípade, ak je príčinou poruchy chyba materiálu alebo výroby. V prípade záruky sa, prosím, obráťte na vášho predajcu alebo na najbližšiu pobočku.

## Informácie k motoru

Výrobca motora ručí za všetky problémy, ktoré sa týkajú motora, s ohľadom na výkon, meranie výkonu, technické údaje, záruky a servis. Bližšie informácie nájdete v samostatnej priloženej príručke výrobcu motora pre majiteľa/obsluhu.

## Lokalizácia a odstránenie porúch

Poruchy v prevádzke Vašej kosačky trávy majú často jednoduché príčiny, ktoré by ste mali znáť a čiastočne ich mohli odstrániť sami. V prípade pochybností vám váš odborný obchodník rád pomôže ďalej.

Problém	Možná(é) príčina(y)	Náprava
Tiahlo štartéra sa nedá vytiahnuť.	Nie je stlačený bezpečnostný strmeň.	Stlačte bezpečnostný strmeň proti hornej rukoväti.
	Zablokovaný nôž.	Stiahnite koncovku zapaľovacej sviečky a odstráňte blokovanie.
	Porucha motora.	Vyhľadajte odbornú dielňu.
Motor nenaskočí.	Plynová páka nie je v správnej polohe.	Nastavte páčku akceleračtoru na <b>1</b> alebo <b>CHOKE (SÝTIČ)</b> (pri studenom motore).
		Nastavte páčku akceleračtoru na <b>↻</b> / <b>max</b> alebo <b>ŠTART</b> (pri teplom motore).
	Kosačka stojí vo vysokej tráve.	Postavte kosačku na plochu s nízkou trávou.
	V nádrži nie je žiadne palivo.	Naplňte nádrž čistým, čerstvým palivom.
	Nie je nastrčený konektor zapaľovacej sviečky.	Nastrčte koncovku na zapaľovaciu sviečku.
	Staré alebo znečistené palivo.	Nahradte za čerstvé palivo.
	Znečistený vzduchový filter.	Vyčistite vzduchový filter.
	Nebol vytiahnutý sýtič (Choke).	Stlačte sýtič.
Motor nenaskočí. – Náradie s elektrickým štartérom:	Pri studenom starte nebol stisnutý primer.	Stlačte Primer.
	Vybitý akumulátor.	Nabite akumulátor pomocou dodávanej nabíjačky.
	Poškodené vedenie.	Skontrolujte, či je elektrické vedenie v poriadku.
Nezvyklé hluky (chrčanie, rachotanie, klepanie).	Poistka chybná.	Nechajte vymeniť chybnú poistku v odbornej dielni.
	Uvoľnenie skrutiek, matic alebo iných upevňovacích dielov.	Diely upevnite. Ak sa hluky neodstránia: Vyhľadajte odbornú dielňu.

<b>Problém</b>	<b>Možná(é) príčina(y)</b>	<b>Náprava</b>
Otrasy, vibrácie.	Voľný nôž.	Upevňovaciu skrutku noža nechajte dotiahnuť v odbornej dielni.
	Poškodený nôž..	Nechajte nôž vymeniť v odbornej dielni.
	Nôž nie je správne vyvážený.	Nôž nechajte vymeniť alebo vyvážiť v odbornej dielni.
	Uvoľnené uchytenie motora.	Nechajte motor upevniť v odbornej dielni.
Nečistá rezná plocha alebo pokles otáčok.	Príliš vysoká tráva.	Nastavte väčšiu výšku kosenia, v núdzovom prípade koste dvakrát.
Tráva ostáva ležať alebo lapač trávy sa neplní.	Tráva je príliš vlhká.	Nechajte trávnik oschnúť.
	Upchatá odhadzovacia koncovka.	Zastavte motor, odstráňte upchatie.
	Tupé nože.	Nechajte nôž vymeniť alebo prebrúsiť v odbornej dielni.
	Nedostatočný výkon motora.	Vykonávajte kosenie častejšie, zvol'te väčšiu výšku kosenia.
	Lapač trávy je plný.	Zastavte motor, vyprázdnite lapač trávy.
	Lapač trávy je znečistený.	Zastavte motor, vyčistite vzduchovú štrbinu v lapači trávy.
Nefunguje pohon kolies.	Pretrhnutý klinový remeň alebo porucha prevodovky.	Poškodené diely nechajte vymeniť v odbornej dielni.
	Pretrhnutý lankovod/bovden.	Poškodené diely nechajte vymeniť v odbornej dielni.

## Cuprins

Pentru siguranța dumneavoastră .....	176
Montajul .....	178
Operarea .....	178
Secrete pentru îngrijirea gazonului .....	181
Transportul .....	182
Lucrări de întreținere / Curățarea aparatului .....	182
Încetarea activității .....	183
Garanția pentru produs .....	184
Informații referitoare la motor ..	183
Depistarea și remedierea defecțiunilor .....	184

## Informații de pe plăcuța indicatoare

Aceste informații sunt foarte importante pentru o identificare ulterioară a aparatului în vederea comandării unor piese de rezervă sau a lucrărilor Service-ului. Plăcuța indicatoare se găsește în apropierea motorului. Notați toate datele de pe plăcuța de tip în tabela următoare.

Aceste date și altele referitoare la utilaj le găsiți în declarația de conformitate separată, care constituie parte integrantă a acestui manual de exploatare.

## Reprezentări ilustrate



Deschideți paginile cu ilustrații de la începutul instrucțiunii de deservire. În această instrucțiune de utilizare se descriu diferite modele. Reprezentările grafice se pot abate în detaliu de la aparatul dobândit

## Pentru siguranța dumneavoastră

### Utilizarea corectă a mașinii de cosit

Acest aparat este destinat exclusiv – în conformitate cu domeniile și cu respectarea strictă a măsurilor de protecția muncii descrise în aceste instrucțiuni;  
– la cosirea gazonului în curtea sau în grădina gospodăriei dumneavoastră.

Orice altă utilizare nu este conformă cu destinația. Utilizarea neconformă cu destinația are ca urmare anularea garanției și refuzul oricărei răspunderi din partea producătorului. Utilizatorul răspunde pentru toate pagubele produse terților și proprietății acestora. Producătorul nu-și asumă răspunderea pentru daune produse din cauza unor modificări neautorizate la aparat.

### Numai pentru aparate cu dispozitiv electric de pomire:

Aparatul de încărcat din dotare se va folosi numai pentru încărcarea acumulatorului utilizat în mașina de cosit. Încărcarea acumulatorului este permisă numai cu acest aparat.

### Respectați indicațiile de securitate și de operare

În calitate de utilizator al acestui utilaj citiți cu atenție aceste instrucțiuni de folosire înainte de prima utilizare. Acționați în conformitate cu ele și păstrați-le pentru aplicare ulterioară. Nu permiteți niciodată copiilor sau persoanelor care nu au citit aceste instrucțiuni de folosire să deservească utilajul.

Toate persoanele care desfășoară activități de punere în funcțiune, operare și întreținere curentă a aparatului trebuie să fie calificate corespunzător.

În cazul schimbării deținătorului aparatului, dați aceste instrucțiuni de utilizare mai departe împreună cu aparatul.

## Instrucțiuni generale de protecție

În acest paragraf găsiți instrucțiuni generale de protecție. Instrucțiuni speciale, care se referă la componentele și funcțiile individuale ale mașinii sau la domeniile de utilizare ale acestora se găsesc în paragrafele corespunzătoare din aceste instrucțiuni de utilizare.

### Înainte de începerea lucrului cu mașina de cosit

Persoanelor aflate sub influența unor substanțe narcotice, ca de ex. alcool, droguri sau medicamente, le este interzisă utilizarea mașinii de cosit.

Persoanele sub 16 ani nu au voie să deservească acest aparat sau să execute alte lucrări la aparat, ca de ex. întreținere, curățare, reglare – prevederile locale pot stabili vârsta minimă a utilizatorilor.

Nu utilizați aparatul fără un stadiu adecvat de școlarizare sau în caz de oboseală sau boală.

Acest utilaj nu este destinat a fi folosit de către persoane (inclusiv copii) cu capacități fizice, senzoriale sau psihice limitate ori fără experiență și/sau fără cunoștințe, în afară de cazul în care acestea sunt supravegheate de o persoană care răspunde de securitatea lor sau au primit de la aceasta indicații privind modul de folosire a utilajului.

Copiii trebuie supravegheați, pentru a ne asigura că nu se joacă cu aparatul.

Înainte de începerea lucrului, familiarizați-vă cu dotările și elementele de comandă ca și cu funcțiile mașinii de cosit.

Depozitați combustibilul numai în recipiente special destinate pentru aceasta și nu-l depozitați în apropierea unor surse de căldură (de ex. sobe sau cazane de apă caldă). Alimentați aparatul numai în aer liber.

Nu alimentați mașina cu motorul pornit sau fierbinte.

Dacă țeava de eșapament, rezervorul sau bușonul rezervorului sunt deteriorate, înlocuiți-le.



Înainte de a utiliza mașina de cosit, verificați,

- dacă suportul de retenție pentru iarbă funcționează și clapeta de evacuare se închide corect. Piese deteriorate, uzate sau care lipsesc trebuie înlocuite, respectiv completate fără întârziere.
- dacă lamele coasei, bolțurile de fixare și întregul dispozitiv de tăiere este uzat sau deteriorat. Pentru a evita dezechilibrarea ansamblului piesele uzate sau deteriorate se vor înlocui de către atelierul de specialitate numai în set complet.

Piese de schimb și accesoriile trebuie să corespundă cerințelor stabilite de producător.

Din această cauză folosiți numai piese de schimb originale și accesorii originale sau piesele de schimb și accesoriile avizate de producător.

Utilizarea unor piese de schimb sau accesorii care nu sunt avizate de producător poate reprezenta un risc considerabil pentru securitate.

Dispuneți executarea reparațiilor exclusiv de către un specialist sau într-un atelier de specialitate. Dispuneți întotdeauna executarea la termen a tuturor lucrărilor de întreținere curentă, pentru a menține aparatul într-o stare de funcționare sigură.

### În timpul lucrului cu utilajul

În timpul utilizării sau a efectuării unor lucrări la mașina de cosit, trebuie să purtați îmbrăcăminte adecvată, ca de exemplu:

- Mănuși de protecție,
- pantaloni lungi,
- îmbrăcăminte strânsă pe corp,
- Protecția auzului,
- Ochelari de protecție.

Purtarea echipamentului de protecție personal diminuează riscul de vătămări. Evitați purtarea de îmbrăcăminte largă sau îmbrăcăminte cu șnururi sau curele care atârna. Lucrările executate fără căști antifonice pot duce la pierderea auzului.

Luată pauze de lucru chiar dacă purtați căști antiacustice, pentru a proteja auzul.

Toate dispozitivele de siguranță trebuie să fie complet montate pe aparat și în bună stare de funcționare.

Nu modificați dispozitivele de protecție. Utilizați aparatul numai în starea tehnică recomandată și livrată de către producătorul mașinii de cosit. Nu modificați niciodată reglajele motorului realizate de fabrică. Evitați focul deschis, scânteile și nu fumați.

**Indicații referitoare la vibrații:** Efectul vibrațiilor poate cauza afecțiuni nervoase și tulburări circulatorii la nivelul mâinilor și brațelor.

- În cursul lucrărilor în medii reci, purtați îmbrăcăminte caldă și mențineți-vă mâinile calde și uscate.
- Luați pauze.
- În cazul în care constatați în pielea de pe degete sau la mâini amorțeală, furnicături, dureri sau schimbări de culoare spre alb, opriți lucrul cu mașina și consultați un medic, după caz.

### Înainte oricărui lucru la acest utilaj

În scopul evitării accidentelor înainte de efectuarea oricărui lucru (de ex. lucrări de întreținere sau efectuarea de reglaje) sau a transportului aparatului (de ex. ridicarea sau deplasarea acestuia), respectați următoarele

- opriți motorul,
- se scoate cheia de aprindere (dacă există)
- așteptați până când toate componentele aflate în mișcare se opresc și motorul s-a răcit,
- trageți fișa bujiei de pe bujie pentru a evita o pornire accidentală,
- respectați instrucțiunile suplimentare de protecție din cartea tehnică a motorului.

### După terminarea lucrului

Nu părăsiți niciodată aparatul fără să opriți motorul și – dacă există – fără să scoateți cheia de aprindere.

## Dispozitive de siguranță

Figura 1



**Pericol**

*Nu utilizați niciodată aparate cu dispozitive de protecție deteriorate sau dacă acestea nu sunt montate.*

### Mâner de protecție (1)

Mânerul de protecție este destinat siguranței dumneavoastră; el oprește imediat motorul și dispozitivul de tăiere în caz de urgență.

Scoaterea din funcție a acestui dispozitiv este interzisă.

### Clapeta de evacuare (2) sau tampon de ricoșeu (3)

Clapeta de evacuare/tamponul de ricoșeu vă feresc de accidente prin dispozitivul de tăiere sau a obiectelor solide antrenate de acesta. Mașina de cosit se va folosi numai cu clapeta de evacuare sau cu tamponul de ricoșeu montate.

### Simboluri pe utilaj

Pe aparat se află diverse autocolante cu simboluri. În continuare găsiți explicațiile acestor simboluri:



Atenție! Înainte de punerea în funcțiune citiți instrucțiunile de utilizare!



Țineți pe terți departe de zona de pericol!

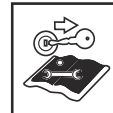

Se oprește motorul și se scoate cheia de aprindere înainte tuturor lucrărilor la aparat și înainte de a părăsi aparatul. Respectați indicațiile suplimentare din capitolul „Pentru siguranța dumneavoastră”.



Înainte de a efectua lucrări la mecanismul de tăiere, scoateți fișa bujiilor!

Feriți-vă mâinile și picioarele din raza de acțiune a dispozitivului de tăiere! Înainte de reglarea sau curățarea utilajului ori înainte de verificare se va opri utilajul și se va scoate fișa bujiilor.

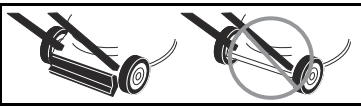

Pericol de accidentare – lucrați numai cu tamponul de ricoșeu montat.

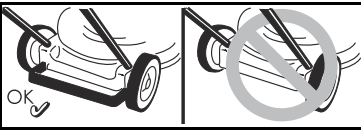

Pericol de accidentare – lucrați numai cu bara de protecție din spate montată.



Pericol de accidentare – lucrați numai cu paravanul de ejectare montat.

Păstrați aceste simboluri pe utilaj întotdeauna într-o stare lizibilă. Înlocuiți simbolurile deteriorate sau ilizibile.

## Simboluri în instrucțiunile de utilizare

În aceste instrucțiuni găsiți simboluri de avertizare sau care se referă la informații importante.

În continuare explicațiile pentru aceste simboluri:



### Pericol

Vă avertizează asupra unor pericole corelate cu lucrarea efectuată și care prezintă risc de accidentare.



### Atenție

Vă avertizează asupra unor pericole corelate cu lucrarea efectuată și care pot avea ca urmare deteriorarea aparatului.



### Indicație

Marchează informații importante și sfaturi practice de utilizare.

## Montajul

Montajul aparatului este reprezentat în imagini pe o pagină anexă separată.



### Indicație referitoare la predarea la deșuri

Resturile de ambalaj aferente, aparatele vechi etc. se salubritează în conformitate cu prescripțiile locale.

## Mănuirea aparatului

Respectați și indicațiile din cartea tehnică a motorului.



### Pericol

#### Accident

– Terțe persoane, copii sau animale mici se vor feri din raza de acțiune a aparatului. Pericol de accidentare prin pietre sau alte obiecte antrenate de dispozitivul de tăiere.

#### Pericol de cădere

- Conduceți utilajul numai cu viteza pasului.
- Fiți foarte precauți când cosiți mergând înapoi și trageți aparatul spre dumneavoastră.
- La cositul unor pante abrupte aparatul se poate răsturna iar dumneavoastră vă puteți accidenta. Cosiți oblic pe pantă; nu lucrați niciodată pe pantă direct în sus sau în jos. Nu cosiți în pante mai mari de 20 %.
- Aveți multă grijă la schimbarea direcției de mers; trebuie să fiți bine sprijiniți pe picioare.

- Există pericol de accidentare la cositul marginilor terenurilor. Cositul la marginea unor garduri vii sau unor pante abrupte este periculos. În timpul cositului păstrați o distanță corespunzătoare.
- La cositul ierbii ude aparatul poate alunca iar dumneavoastră puteți cădea. Cosiți numai dacă iarba este uscată.
- Lucrați numai la lumina zilei sau dacă dispuneți de o iluminare artificială suficientă.

#### Pericol de rănire

- Distanța de protecție față de componentele aflate în rotație definită de lonjeroanele de direcție trebuie respectată permanent.
- În timpul funcționării zona de lucru a operatorului se găsește în spatele tijei de conducere.
- Nu vă apropiați din nici o direcție cu mâinile sau picioarele de piesele aflate în rotație.
- Nu folosiți aparatul în condiții climatice nefavorabile, ca de ex. pericol de ploaie sau furtună.
- Oprii motorul și așteptați până ce dispozitivul de tăiere aflat în mișcare se oprește înainte de:
  - înainte de a apleca utilajul,
  - a deplasa aparatul peste alte suprafețe decât iarbă,
- Oprii motorul pentru a împiedica o pornire neintenționată a motorului: Scoateți bujia (dacă există), lăsați motorul să răcească și trageți ștecherul bujiei,
- înainte de a desfunda sau debloca fanta de evacuare,
- înainte de a controla, de a curăța, de a efectua reglaje sau lucrări de întreținere la cositoare,
- dacă ați lovit un corp străin. Verificați aparatul, în caz că prezintă deteriorări, apelați la serviciile unui atelier specializat;
- dacă aparatul începe să vibreze în mod neobișnuit. Verificați imediat starea aparatului.
- Nu ridicați și nu transportați niciodată aparatul cu motorul pornit.

– Controlați terenul care urmează a fi cosit și îndepărtați toate obiectele care ar putea fi antrenate și aruncate de aparat.

– Dacă este lovit un corp străin (de ex. o piatră) de mecanismul de tăiere sau în cazul în care aparatul începe să vibreze neobișnuit: Oprți motorul imediat. Înainte de utilizarea în continuare lăsați aparatul să fie verificat la un atelier de specialitate, dacă nu prezintă defecțiuni.

– Nu vă plasați niciodată în fața aparatelor cu secerătoare.

**Aparate cu suport de retenție pentru iarbă:**

– La demontarea suportului de retenție vă puteți accidenta sau se pot accidenta terțe persoane datorită ierbii sau a unor corpuri solide antrenate. Nu goliți suportul niciodată cu motorul pornit. Oprți în prealabil aparatul.

**Există pericol de sufocare datorită monoxidului de carbon.**

Lăsați motorul să funcționeze numai în aer liber.

**Pericol de explozie și de incendiu**

- Vaporii de benzină sunt explozivi iar benzina este extrem inflamabilă.
- Alimentați aparatul cu combustibil înainte de a porni motorul. Nu deschideți bușonul rezervorului de benzină cu motorul pornit sau dacă acesta mai este fierbinte.
- Completați benzina din rezervor numai cu motorul oprit și după ce acesta s-a răcit. Evitați focul deschis, scânteile și nu fumați. Alimentați aparatul numai în aer liber.
- Dacă s-a revărsat benzină, nu porniți motorul. Îndepărtați aparatul de pe suprafața pe care s-a vărsat benzină și așteptați până când vaporii de benzină se împrăștie.
- Pentru a evita un pericolul de incendiu, feriți următoarele componente de iarbă sau de revărsarea de ulei:
  - Motor
  - Eșapament
  - Bateriile/acumulatorii
  - Rezervorul de benzină.

**Pericol de împiedicare**

– Conduceți utilajul numai cu viteza pasului.

**⚠ Atenție**

**Deteriorări ale aparatului**

- Pietre, crengi sau alte obiecte asemănătoare risipite pe jos pot deteriora aparatul sau pot influența negativ funcționarea acestuia. Îndepărtați din zona de lucru toate obiectele solide.
- Lucrați cu aparatul numai dacă se află în stare tehnică ireproșabilă. Realizați un control vizual înainte de fiecare utilizare. Controlați în special integritatea dispozitivelor de protecție, a elementelor de comandă și stabilitatea elementelor de legătură. Înainte de a începe lucrul, înlocuiți eventualele piese defecte.

**i Perioade de funcționare**

Respectați prevederile naționale/comunale referitoare la perioadele de folosire (dacă este cazul, interesați-vă la organele dvs. competente).

**i Date indicatoare de poziție**

La datele privind pozițiile pe aparat (de ex. stânga, dreapta), se pleacă întotdeauna de la ghidon în direcția de lucru a aparatului.

**Înainte de prima punere în funcțiune**

**Se toamnă ulei de motor**

**⚠ Atenție**

Din motive legate de transportul aparatului, acesta se livrează fără ulei de motor.

- Din această cauză, înainte de prima utilizare, alimentați aparatul cu ulei; vezi îndrumarul pentru motor.

**Încărcați acumulatorul**

(Aparate cu demaror electric)

**⚠ Pericol de corodare/intoxicare**

În cazuri extreme trebuie luate în calcul scurgeri de lichide sau emisii de gaze. Bateria se află în funcție de model în panoul de armături de pe tija superioară (Figura 2a) sau pe capacul cositoarei (Figura 2b/c).

**⚠ Pericol de electrocutare**

Verificați aparatul de încărcare înainte de fiecare folosire, dacă prezintă defecțiuni exterioare. Nu folosiți niciodată un aparat de încărcare deteriorat.

**⚠ Atenție**

- Asigurați-vă că rețeaua funcționează corespunzător datelor de pe plăcuța de tip a aparatului de încărcare cu 220–230 V și 50 Hz.
- Protejați aparatul de încărcare de umezeală, ploaie, zăpadă precum și de ger.
- Încărcați bateria numai în camere bine aerisite și uscate. Nu depășiți timpul de încărcare maxim de 12 ore.
- Separați aparatul de încărcare de rețea și de aparat înainte de a pune în funcțiune cositoarea de iarbă.

Figura 2

- Înainte de prima utilizare, încărcați acumulatorul cel puțin timp de 10 de ore. Utilizați în acest scop numai aparatul de încărcat din dotare.

**i Indicație**

Decuplați aparatul de încărcat în ordine inversă.

**i Indicații de salubritate pentru aparatul de încărcare**

Pentru aparatul de încărcare se aplică prescripțiile de salubritate pentru aparate electrice. Respectați prescripțiile locale.

**Lucrări de reglare înaintea fiecărei utilizări**

**⚠ Pericol de rănire**

Înainte oricăror lucrări la acest utilaj

- Oprți motorul,
- Scoateți cheia de contact (dacă există).
- Așteptați până când s-au oprit complet toate piesele mobile; motorul trebuie să fie răcit.
- Se acționează întrerupătorul de bujii la motor pentru a se evita o pornire neintenționată a motorului.

## Montarea suportului de retenție

(numai la aparate cu suport de retenție)

Figura 11

- Ridicați clapeta de evacuare și fixați suportul de retenție pentru iarbă.

## Reglarea înălțimii de tăiere

### ⚠ **Atenție**

La terenul denivelat alegeți înălțimea de tăiere în așa fel, încât cuțitul să nu vină niciodată în contact cu solul.

Figura 3

Reglați înălțimea de tăiere a ierbii după dorință.

Posibilitate de reglare (în funcție de model) de la cca. 3 cm până la maximum 9 cm.

### **i** **Indicație**

La aparatele cu reglarea individuală a roților toate roțile vor fi reglate la aceeași înălțime.

Model A

- Fixați roțile în poziția dorită.

Model B

- Trageți de eclisă și zăvorâți-o în poziția dorită.

Model C

- Mișcați maneta centrală pentru reglarea înălțimii înainte respectiv înapoi și zăvăți-o.

## Fixarea direcției roților din față

(numai aparate cu roți din față blocabile)

Figura 4

Fixarea roților pentru deplasarea drept înainte – orientați roțile înainte și introduceți etrierul în orificiul mare. Roțile se pot roti liber – introduceți etrierul în orificiul mic.

## Umplerea rezervorului și verificarea nivelului uleiului

- Alimentați rezervorul cu benzină fără plumb (vezi manualul motorului).
- Rezervorul de carburant se umple până la 2 cm sub cantul inferior al ștuțului de umplere.
- Închideți bine rezervorul de carburant.
- Se verifică nivelul uleiului și se completează în caz de nevoie (vezi manualul motorului).

## Pornirea motorului

Figura 5

### ⚠ **Pericol**

Pentru a evita accidentele,

- nu porniți motorul dacă stați în fața fantei de evacuare;
- Feriți-vă mâinile și picioarele din raza de acțiune a dispozitivului de tăiere;
- nu vă apropiați cu mâinile, picioarele sau alte părți ale corpului de componente aflate în rotație. Nu stați niciodată în fața fantei de evacuare.

Înainte de a porni motorul decuplați toate dispozitivele de tăiere și antrenare.



Nu răsturnați aparatul la pornire. Plasați aparatul pe o suprafață netedă cu puțină sau fără iarbă.

### **i** **Indicații referitoare la motor**



Acordați atenție informațiilor din manualul motorului.

- Unele modele nu au manetă de accelerație, turația se reglează automat. Motorul funcționează permanent cu turația optimă.
- Și atunci când motorul este cald, poate fi eventual necesar, să acționați șocul sau primerul.
- Unele modele nu au șoc și nu au primer. Motorul se reglează automat la procesul de pornire respectiv.

### Când motorul este rece:

- Se deschide robinetul de benzină (dacă există).
- Utilajele cu șoc :
- Treceți maneta de șoc pe poziția  sau trageți-o afară și treceți maneta de accelerație (dacă se află în dotare) pe poziția /max – Figura 5A

sau

- Treceți maneta de accelerație pe poziția  – Figura 5A.
- Aparate cu primer:
- Apăsăți puternic primerul de 15 ori și treceți maneta de accelerație (dacă se află în dotare) pe poziția /max. – Figura 5B.

### La motorul cald:

- Se deschide robinetul de benzină (dacă există).

- Treceți maneta de accelerație (dacă este în dotare) pe poziția /max – Figura 5B.

### Aparate fără demaror electric:

Figura 5C

- Treceți în spatele aparatului – apăsați ghidonul de siguranță și mențineți-l apăsat.
- Se trage încet mânerul demarorului până când se percepe o rezistență, apoi se trage repede și puternic. Nu lăsați mânerul starterului să revină repede, ci purtați-l înapoi încet.

### Aparate cu demaror electric:



Figura 5D

- Separați aparatul de încărcare de rețea și de aparat.
- Treceți în spatele aparatului – apăsați ghidonul de siguranță și mențineți-l apăsat.
- Acționați cheia de contact de la tija de conducere, până când motorul pornește (încercarea de pornire max. 5 secunde, înaintea următoarei încercări așteptați cel puțin 60 secunde).

### **i** **Indicație:**

La aparatele cu pornire electrică motorul poate fi pornit (în funcție de execuție) și manual cu mânerul de pornire prin tracțiune.

### Când motorul funcționează:

- După pornirea motorului (în funcție de dotare):
  - împingeți șocul înapoi (dacă se află în dotare),
  - treceți maneta de accelerație (dacă se află în dotare) pe o poziție între /min. și /max.
- Pentru a cosi iarbă, treceți maneta de accelerație (dacă este în dotare) pe poziția maximă.

### **i** **Indicație**

Informații suplimentare legate de funcționarea motorului se găsesc în cartea tehnică a motorului.

## Opriți motorul.

Figura 7

- Treceți maneta de accelerație (dacă este în dotare) pe poziția /min.

- Mâner de protecție Motorul și dispozitivul de tăiere se opresc după scurt timp.

## Lucrul cu utilajul

### Cuplarea/decuplarea mecanismului de antrenare

(numai la aparatele cu roți motrice)  
Schița 6A, B, C

### Cuplarea mecanismului de antrenare



- Se trage maneta /etrierul și se ține.

### Decuplarea mecanismului de antrenare



- Se eliberează maneta/etrierul.

### **i** Indicație pentru aparatele corespunzătoare figurii 6C

Pentru pornit/oprit se poate utiliza atât maneta stângă cât și maneta dreaptă respectiv și ambele manete împreună.

### **i** Indicație

Tipul constructiv poate avea ca rezultat faptul că, la tragerea înapoi a aparatului, roțile din spate să prezinte o rezistență mărită. Aici nu este vorba de un defect al aparatului, ci de un comportament din motive tehnice.

Remediare (în funcție de model):  
Împingeți aparatul fără etrierul de acționare tras mai întâi puțin în față, apoi în spate.

### Modificarea vitezei de acționare a mecanismului de antrenare

(în funcție de execuție)



**Atenție**  
**Deteriorări ale aparatului**  
*Reglarea se face numai când motorul funcționează.*

Schița 6D, E

- Cu maneta mică alegeți între diferitele trepte de viteză (1/min./↶ și 4/max./↷).

Schița 6F, G

- Cu maneta alegeți între treptele de viteză (1/min./↶ și 4/max./↷).

### **i** Indicație

Din motive tehnice se poate întâmpla, ca viteza să poată fi schimbată cu greutate când aparatul stă.

Remediere: Trageți etrierul de acționare și alegeți treapta de viteză.

### Demontați și goliți suportul de retenție

(la aparate cu suport de retenție)

Figura 11

Dacă rămâne iarbă cosită pe sol sau indicatorul nivelului de umplere (opțional, figura 12) arată că s-a umplut coșul:

- Se dă drumul la etrierul de siguranță și se așteaptă până când motorul s-a oprit.
- Ridicați clapeta de evacuare și demontați suportul de retenție.
- Goliți-l de conținut.

### Lucrul fără suport de retenție pentru iarbă

Dacă demontați suportul de retenție, clapeta de evacuare coboară în jos. În cazul lucrului fără suport de retenție, iarba cosită este aruncată direct în jos.

### Montarea accesoriilor pentru mărunțit

(la aparatele cu accesorii opționale de împrăștiere a ierbiilor cosite)

### Aparate cu aruncare în spate:

Figura 8A

- Ridicați clapeta de evacuare.
- Demontați suportul de retenție pentru iarbă.
- Montați pana de împrăștiere (în funcție de model)
- Lăsați clapeta de evacuare în jos.

### **i** Indicație

Modele cu funcție de împrăștiere integrată nu necesită o pană de împrăștiere separată – această funcție este preluată de o clapetă din spate special formată (Schița 8B).

### Aparate cu aruncare laterală:

Figura 9

- Montarea protecției de lovire/închiderii împrăștierei în locul aruncării laterale (Schița 9A)

sau

- Se îndepărtează aruncarea laterală – protecția de lovire/închiderea împrăștierei se închide automat (Schița 9B).

### Echiparea aparatelor pentru aruncare laterală

(în funcție de execuție)

- Dacă există: scoateți colectorul de iarbă și lăsați în jos clapeta de aruncare din spate.
- Se ridică protecția de lovire/închiderea împrăștierei și se montează evacuarea laterală (Schița 9C).

### După terminarea lucrului

- se scoate cheia de aprindere (dacă există).
- Așteptați până când toate componentele aflate în mișcare se opresc și motorul s-a răcit,
- Se închide robinetul de benzină (dacă există – Vezi manualul motorului).

- Trageți fișa bujiei.

- Goliți suportul de retenție.

Aparate cu demaror electric:

- Încărcați bateria timp de 10 ore.

### **i** Indicație

Utilajele se depozitează în spații închise numai cu motorul răcit.

### Secrete pentru îngrijirea gazonului

Câteva sfaturi practice pentru ca gazonul dumneavoastră să crească sănătos și uniform.

### Cosirea

Gazonul constă din diferite soiuri de iarbă. Dacă cosiți des, crește iarbă cu rădăcini puternice care formează un gazon dens. Dacă cosiți mai rar, cresc ierburi mai înalte și alte plante sălbatice (ca de ex. trifoi, sau diverse flori).

Înălțimea normală a unui gazon este de 4–5 cm. Trebuie cosită numai 1/3 din înălțimea totală a ierbiilor; deci la 7–8 cm.

Se recomandă să nu tăiați iarba mai scurtă de 4 cm; în caz contrar gazonul se poate deteriora în timpul perioadelor de uscăciune.

iarba înaltă (de ex. crescută în timpul concediului) se va cosi în etape până ajungeți la înălțimea normală.

La cosirea ierbii suprapuneți puțin benzile de tăiere.

### Mulcirea (aplicarea unui strat vegetal) (cu accesorii)

Iarba cosită se mărunțește în bucăți mici (de ca. 1 cm) și rămâne pe gazon. Astfel gazonul poate refolosi substanțele nutritive.

Pentru un rezultat optim, gazonul trebuie ținut permanent scurt; vezi paragraful „Cositul”.

La tocătul ierbii respectați următoarele:

- Nu cosiți iarbă udă.
- Nu cosiți niciodată mai mult de 2 cm din lungimea totală a firelor de iarbă.
- Deplasați-vă cu viteză redusă.
- Utilizați turația maximă a motorului.
- Curățați mecanismul de tăiere la intervale regulate.

## Transportul

### Distanțe scurte manual

#### Pericol

Obiectele pot fi prinse de mecanismul de tăiere rotativ și aruncate și prin aceasta pot provoca pagube.

Înainte de a deplasa aparatul peste alte suprafețe decât iarbă opriți motorul.

### Cu ajutorul unui autovehicul

#### Pericol

Înainte de fiecare transport opriți motorul și lăsați-l să se răcească. Trageți fișa de bujie.

Nu transportați aparatul răsturnat. În cazul transportului aparatului pe, sau într-un vehicul, asigurați-l ca să nu alunece.

Transportați aparatul numai cu rezervorul de combustibil gol. Capacul rezervorului de combustibil trebuie să fie bine închis.

### Aparate cu ghidon rabatabil:

Figura 10

- Pentru a ocupa mai puțin loc, puteți să rabatați ghidonul.

## Lucrări de întreținere / Curățarea aparatului

#### Pericol

Pentru evitarea unor accidente, înainte de efectuarea tuturor lucrărilor la acest aparat

- opriți motorul,
- Se scoate cheia de aprindere (dacă există),
- așteptați până când toate componentele aflate în mișcare se opresc și motorul s-a răcit,
- trageți fișa bujiei de pe bujie pentru a evita o pornire accidentală,
- respectați instrucțiunile suplimentare de protecție din cartea tehnică a motorului.

#### Pericol

Pentru a evita accidentele datorită dispozitivului de tăiere, toate lucrările la acesta, cum ar fi înlocuirea sau ascuțirea cuțitelor, se vor efectua numai de către unități autorizate (sunt necesare scule speciale).

#### Atenție

Pentru a evita defectarea motorului prin scurgeri de ulei sau de combustibil, înclinați aparatul întotdeauna astfel încât bujia să fie îndreptată în sus.

#### Indicație

Îngrijirea regulată asigură o durată de serviciu îndelungată și un regim de funcționare fără defecțiuni. Întreținerea curentă insuficientă a aparatului dumneavoastră poate duce la deficiențe relevante pentru securitate.

## Lucrări de întreținere

#### Atenție

Respectați instrucțiunile de întreținere din manualul motorului. La sfârșitul sezonului prezentați utilajul la o unitate autorizată spre a fi verificat și a se efectua lucrările de întreținere.

Orice reparații precum și schimbarea bateriilor defecte respectiv a siguranțelor defecte trebuie făcute numai de către un atelier de specialitate.

#### Atenție

**Pericol de poluare datorită uleiului de motor.**

După efectuarea schimbului de ulei, predați uleiul uzat la un centru de colectare sau unei firme specializate pentru reciclarea acestuia.

#### Pericol de poluare datorită bateriilor/acumulatoarelor.

Nu aruncați baterii/acumulatoare la resturi menajere. Predați bateriile/acumulatoarele uzate la centrul de desfacere sau unei firme specializate pentru aceasta. Demontați bateriile/acumulatoarele înainte de predarea mașinii la fier vechi.

#### Indicație

Aveți în vedere intervalele de control și de întreținere din manualul motorului.

În funcție de model aparatul dvs. este dotat cu un indicator electronic de întreținere (Schita 13). Acordați atenție indicatorului de întreținere, suplimentar față de instrucțiunile de întreținere scrise. Operarea, precum și alte informații le găsiți în manualul de utilizare separat, care este anexat indicatorului de întreținere.

### Înainte de fiecare utilizare

- Verificați nivelul uleiului, iar în caz de nevoie adăugați ulei.
- Verificați dacă legăturile prin înșurubare sunt fixe, în caz de nevoie strângeți-le.
- Verificați dispozitivele de siguranță.

### Controlați punctul de angrenare al ambreiajului:

(numai la aparatele cu roți motrice)

- Aparatul cu motorul pornit și dispozitivul de angrenare decuplat nu are voie să se deplaseze înainte.
- Aparatul cu motorul pornit și dispozitivul de angrenare cuplat, trebuie să se deplaseze înainte.

## Figura 15

- În caz de nevoie reglați punctul de intervenție cu roata zimțuită/piulița de reglare de pe maneta de acționare cu roată (în funcție de execuție pe partea de jos a consolei de contact) sau cablul de pornire.

**i** **Indicație**

La anumite modele nu există posibilitate de reglare.

**După primele 2-5 ore de funcționare**

- Schimbați uleiul, vezi „Instrucțiunile de utilizare pentru motor”.

**După fiecare cosit sau la interval de 8 săptămâni**

(numai aparate cu starter electric)

- Încărcați bateria timp de 10 ore.

**O dată pe sezon**

- Schimbați uleiul, vezi „Instrucțiunile de utilizare pentru motor”.
- Ungeți articulațiile și arcul de torsiune al clapetei de evacuare.
- La sfârșitul sezonului lăsați utilajul să fie verificat într-un atelier de specialitate.

**Curățarea aparatului****⚠ Atenție**

*Curățați aparatul după fiecare utilizare. Un aparat necurățat poate avea ca urmare defecte de material sau de funcționare.*

*Nu folosiți curățitoare de înaltă presiune pentru curățare.*

**Curățarea suportului de retenție**

(numai la aparate cu suport de retenție)

Cel mai simplu este să efectuați curățarea imediat după ce ați cosit.

- Demontați suportul de retenție pentru iarbă și goliți-l.
- Suportul de retenție se poate spăla sub un jet puternic de apă (cu furtunul de apă pentru grădină).
- Înainte de o nouă utilizare lăsați suportul de retenție să se usuce bine.

**Curățarea cositoarei****⚠ Pericol**

*În timpul efectuării de lucrări la dispozitivul de tăiere vă puteți accidenta. Pentru a vă proteja, purtați mănuși de protecție.*

**⚠ Atenție**

*Pentru a evita defectarea motorului prin scurgeri de ulei sau de combustibil, înclinați aparatul întotdeauna astfel încât bujia să fie îndreptată în sus.*

*Nu stropiți aparatul cu apă, deoarece părțile electrice se pot deteriora.*

Pe cât posibil, curățați aparatul imediat după ce ați cosit.

**Aparate fără sistem de spălare a capacului:**

- Curățați incinta de tăiere și clapeta de evacuare cu o perie, o măturice sau o cârpă.
- Așezați aparatul pe roți și îndepărtați toate resturile de iarbă și murdărie vizibile.

**Aparate cu sistem de spălare a capacului:**

Figura 14

Cositoarele de iarbă cu sistem de spălare a capacului sunt dotate cu un racord de apă. Cu acesta pot fi spălate resturile de iarbă de pe partea de jos a capacului cositoarei și pot fi evitate depunerile de chimicale corozive.

După cosire se va proceda după cum urmează:

- Așezați aparatul pe o suprafață plană fără grohotiș, pietre ș.a.m.d.

**i** **Indicație**

Canalul de evacuare nu trebuie îndreptat spre case, garaje și altele asemănătoare.

- Montați un adaptor de furtun obișnuit din comerț (opțional în volumul de livrare) pe un furtun de apă și racordați-l la racordul de apă al capacului cositoarei.
- Deschideți apa.
- Porniți motorul și lăsați-l să meargă câteva minute.
- Opriți motorul și îndepărtați furtunul de apă de aparat.

După terminarea procesului de curățare:

- Porniți motorul și lăsați-l să meargă câteva minute, pentru a usca partea de jos a capacului cositoarei.
- Opriți motorul.

**Depozitarea****⚠ Pericol****De explozie și de incendiu.**

*Nu depozitați niciodată aparatul cu rezervorul alimentat cu combustibil (benzină) în încăperi unde vaporii de combustibil pot veni în contact cu foc deschis sau scânteii.*

**⚠ Atenție****Defecțiuni de material la aparat.**

*Depozitați aparatul (cu motorul răcit) numai în încăperi curate și uscate. În cazul unei depozitări mai îndelungate, de ex. pe timpul iernii, feriți aparatul de îngheț.*

După sezonul de vară sau în cazul depozitării pe mai mult de o lună:

- Goliți rezervorul de benzină într-un recipient adecvat și urmați instrucțiunile din „Instrucțiunile de utilizare pentru motor”.

**⚠ Atenție**

*Nu goliți rezervorul de combustibil în încăperi închise.*

- Curățați aparatul și suportul de retenție pentru iarbă.
- Pentru a proteja aparatul contra ruginii, ștergeți piesele metalice cu o cârpă muiață în ulei (fără conținut de rășini) sau utilizați un spray cu ulei.
- Încărcați bateria (dacă există).

**Condiții de garanție**

În fiecare țară sunt valabile condițiile de garanție editate de societatea noastră sau de către importator. Noi înlăturăm gratuit defecțiuni ale utilajului dvs.



În cadrul perioadei de garanție în măsura în care cauza defecțiunii este o greșeală a materialului sau o greșeală de fabricație. În caz de garanție vă rugăm să vă adresați distribuitorului dvs. sau celei mai apropiate sucursale.

## Informații referitoare la motor

Producătorul motorului este răspunzător pentru toate problemele legate de motor referitoare la putere, măsurarea puterii, datele tehnice, garanție și întreținere. Alte informații le găsiți în manualul deținătorului/utilizatorului livrat separat de către producătorul motorului.

## Îndrumar de depanare

Deseori defecțiunile cositoarei au cauze minore, pe care se recomandă să le cunoașteți și care parțial pot fi remediate de dumneavoastră. Dacă nu sunteți siguri, solicitați sprijinul centrului de desfacere.

Problema	Cauza posibilă/cauzele posibile	Ajutor de remediere	
Maneta demarorului nu se poate trage.	Maneta de siguranță nu este activată.	Trageți de ghidonul de siguranță spre ghidonul principal.	
	Cuțitele sunt blocate.	Trageți fișa bujiei și înlăturați obiectul care blochează capul de tăiere.	
	Motorul este defect.	Se consultă atelierul de specialitate.	
Motorul nu pornește.	Motorul nu pornește.	Maneta de accelerație nu este în poziție corectă. Treceți maneta de accelerație pe poziția  sau CHOKE (dacă motorul este rece). Treceți maneta de accelerație pe poziția  /max. sau START (dacă motorul este cald).	
	Cositoarea se află în iarbă înaltă.	Deplasați cositoarea pe o suprafață cu iarbă scurtă.	
	În rezervor nu mai este carburant.	Umpleți rezervorul cu combustibil proaspăt și curat.	
	Fișa bujiilor nu a fost introdusă.	Montați fișa bujiei.	
	Combustibilul este vechi sau murdar.	Goliți rezervorul și umpleți-l cu combustibil nou.	
	Filtrul de aer este murdar.	Curățați filtrul de aer.	
	Șocul nu este acționat.	Activați șocul.	
	La pornirea în stare rece nu a fost activat primerul.	Se activează primerul.	
	– La aparatul cu pornire electrică:	Bateria descărcată	Încărcați acumulatorul cu aparatul din dotare.
		Cablul este defect.	Verificați integritatea cablului electric.
Siguranță defectă.		Înlocuiți siguranța defectă într-un atelier de specialitate.	
Zgomote neobișnuite (cloncănit, zdrăngănit, clămpănit).	Șuruburi, piulițe sau alte elemente de fixare nu sunt bine strânse.	Fixați componentele în cauză. Dacă zgomotele continuă, adresați-vă unei unități specializate. Se consultă atelierul de specialitate.	



<b>Problema</b>	<b>Cauza posibilă/cauzele posibile</b>	<b>Ajutor de remediere</b>
Zdruncinături, vibrații.	Cuțitul este desprins.	Solicitați strângerea șurubului cuțitelor la o unitate specializată.
	Cuțitele sunt deteriorate.	Solicitați schimbarea cuțitelor la o unitate specializată.
	Cuțitele nu sunt bine echilibrate.	Solicitați echilibrarea sau schimbarea cuțitelor la o unitate specializată.
	Motorul nu este bine fixat.	Solicitați fixarea motorului la o unitate specializată.
Tăietură necurată sau turația scade.	Iarba este prea înaltă.	Reglați o înălțime de tăiere mai mare; eventual cosiți de două ori.
Rămâne iarba pe jos sau colectorul de iarba nu se umple.	Iarba este prea umedă.	Lăsați gazonul să se usuce.
	Sistemul de evacuare este înfundat.	Oprii motorul, desfundați sistemul de evacuare.
	Cuțitele sunt tocite.	Solicitați schimbarea sau ascuțirea cuțitelor la o unitate specializată.
	Puterea motorului este prea mică.	Cosiți mai des, reglați înălțimea de tăiere mai mare.
	Suportul de retenție este plin.	Oprii motorul, goliți suportul de retenție.
	Suportul de retenție este înfundat.	Oprii motorul, desfundați fantele suportului de retenție.
Sistemul de antrenare a roților nu funcționează.	Cureaua trapezoidală este ruptă sau angrenajul de transmisie este defect.	Solicitați înlocuirea pieselor deteriorate la o unitate specializată.
	Cablul de tracțiune/cablul Bowden este rupt.	Solicitați înlocuirea pieselor deteriorate la o unitate specializată.

## Kazalo

Za vašo varnost .....	186
Montaža .....	188
Upravljanje .....	188
Nasveti za nego trate .....	191
Transport .....	191
Vzdrževanje/čiščenje .....	192
Izločitev iz uporabe .....	193
Garancija .....	193
Informacije o motorju .....	193
Odkrivanje in odpravljanje motenj .....	193

## Podatki na tipski tablici

Ti podatki so zelo pomembni za kasnejše razpoznavanje naprave pri naročanju nadomestnih delov in za servisno službo. Tipska tablica se nahaja v bližini motorja. V to polje vpišite vse podatke, ki so na tipski tablici vaše naprave.



Te in druge podatke o stroju, boste našli v posebni CE-Izjavi o skladnosti, ki je sestavni del tega navodila za uporabo.

## Slikovne ponazoritve



Odprite strani s slikami na začetku navodila za uporabo.

V tem navodilu za uporabo so opisani različni modeli. Slike lahko odstopajo od videza naprave, ki ste jo kupili.

## Za vašo varnost

### Pravilna uporaba naprave

- Ta naprava je namenjena izključno
- za uporabo v skladu z opisi in varnostnimi navodili, ki so podani v tem navodilu za delo;
  - za košenje travnatih površin v okolici hiš in na vrtovih.

Vsaka druga uporaba velja kot neustrezna in nenamenska. Nenamenska uporaba stroja ima kot posledico neveljavnost garancije in zavračanje vsake odgovornosti s strani proizvajalca za nastalo škodo. Uporabnik je odgovoren za ostale osebe v bližini in za materialno škodo. Proizvajalec ne prevzema odgovornosti v primeru samovoljne spremembe naprave in za iz tega nastalo posledično škodo.

### Samo za naprave z električnim zagonom:

Skupaj z napravo ste dobili tudi polnilnik, ki je namenjen izključno za polnjenje v napravo vgrajenega akumulatorja. Ta akumulator smete polniti samo z dobavljenim polnilnikom.

### Upoštevajte varnostna opozorila in navodila za uporabo

Upravljevec naprave mora pred prvo uporabo skrbno preučiti navodila za uporabo. Upoštevajte navodila za uporabo in jih shranite za kasnejšo uporabo. Otroci in druge osebe, ki niso prečile navodil za uporabo, ne smejo uporabljati naprave.

Vse osebe, ki se ukvarjajo z zagonom, upravljanjem in vzdrževanjem te naprave morajo biti ustrezno usposobljene. Pri predaji naprave novemu lastniku, priložite tudi navodila za uporabo

### Splošna varnostna opozorila

V tem poglavju boste našli splošna varnostna opozorila. Opozorila, ki se nanašajo na posamezne dele naprav, funkcijam ali dejavnostim, so priložena tem navodilom za uporabo.

### Pred začetkom uporabe naprave

Osebe, ki napravo uporabljajo, ne smejo biti pod vplivom opojnih snovi, kot so npr. alkohol, mamila ali določena zdravila.

Osebe, mlajše od 16 let, ne smejo upravljati z napravo ali opravljati drugih del, kot so npr. servisiranje, čiščenje, nastavljanje.

Lokalni predpisi lahko določijo minimalno starost uporabnikov aparata.

Ne uporabljajte naprave, če nimate pridobljenega ustreznega znanja ali če ste utrujeni in bolni.

Te naprave ne smejo uporabljati osebe (vključno z otroci) z zmanjšanimi fizičnimi, zaznavnimi ali psihičnimi zmožnostmi ali osebe s pomanjkljivimi izkušnjami in/ali znanjem, razen v primeru nadzora s strani osebe, ki je odgovorna za njihovo varnost ali od katere prejmejo navodila, kako je treba uporabljati stroj.

Otroci morajo biti pod nadzorom, preprečite otrokom igranje z napravo.

Pred delom se spoznajte z vsemi pripravami in upravljalnimi elementi naprave ter njihovimi funkcijami. Gorivo shranjujte samo v za to namenjenih posodah in nikoli v bližini grelnih teles ( npr. peči ali bojlerjev). Gorivo dolivajte vedno zunaj.

Nikoli ne dolivajte goriva, če motor deluje ali pa je vroč.

Zamenjajte poškodovano izpušno cev, rezervoar ali pokrov rezervoarja.

Pred uporabo preverite

- ali dela naprava za pobiranje trave in če se pokrov na izmetaču dobro zapira. Poškodovane, obrabljene ali manjkajoče dele, takoj nadomestite.
- ali so rezalno orodje, pritrdilni vijaki in kompletna rezalna enota obrabljena ali poškodovani. Obrabljene in poškodovane dele zamenjajte v specializirani delavnici samo v kompletu, da bi izključili možnost, neravnovesja.

Nadomestni deli morajo ustrezati zahtevam, ki jih je določil proizvajalec.

Zato uporabite samo originalne nadomestne dele in originalno opremo oz. takšno, ki jo dovoljuje proizvajalec.

Uporaba neoriginalnih nadomestnih delov ali opreme lahko povzroči povečano tveganje in nevarnosti.

Popravila naj opravi izključno kvalificiran strokovnjak, ali v pooblaščenem servisu. Izvajajte vzdrževalna dela v predpisanih vzdrževalnih intervalih, da bo naprava vedno v varnem delovnem stanju.

### Med delom s strojem

Pri delu ali pri popravilu naprave uporabljajte ustrezno delovno obleko in obutev, npr:

- Zaščitne čevlje,
- dolge hlače,
- oprijeta obleka,
- Zaščita sluha,
- Zaščitna očala.

Uporaba osebne zaščitne opreme zmanjšuje tveganje poškodb. Ne uporabljajte ohlapnih oblačil ali oblačil z visečimi trakovi ali pasovi. Delo brez zaščite sluha lahko povzroči hude poškodbe sluha.

Tudi pri uporabi zaščite za sluh je treba načrtovati pogoste prekinitve dela, da ohranite sluh.

Vse varnostne naprave morajo biti vedno v celoti nameščene in v brezkompromisnem stanju.

Ni dovoljeno spreminjati varnostnih naprav.

Napravo smete uporabljati samo, če se nahaja v brezhibnem tehničnem in od proizvajalca predpisanem stanju.

Nikoli ne spreminjajte tovarniških nastavitev motorja.

Preprečite odprti ogenj, iskrenje in ne kadite.

**Napotki za preprečevanje vibracij:** Vibracije lahko škodujejo živcem in povzročajo motnje prekrvavitve v dlaneh in rokah.

- Pri delu v hladnejših območjih nosite topla oblačila in vzdržujte toploto in suhost vaših rok.
- Redno izvajajte prekinitve dela.
- Če začutite omrtvičenost kože na vaših prstih ali rokah, trzanje, bolečino če je koža obledela, prekinite delo z napravo; po potrebi se posvetujte z zdravnikom.

### Pred vsemi deli na napravi

Za preprečitev nastanka poškodb pred vsemi deli na napravi ( npr. pred vzdrževalnimi, nastavitvenimi deli) in pred prevažanjem naprave ( npr. dviganjem in nošenjem)

- zaustavite motor,
- izvlecite vžigalni ključ (če obstaja),
- počakajte, da se vsi premični deli popolnoma zaustavijo in da se motor ohladi,
- izvlecite nastavek na vžigalni svečki na motorju, da preprečite nezaželeni zagon motorja,
- upoštevajte dodatna varnostna opozorila, navedena v priročniku za motor.

### Po končanem delu s napravo

Nikoli ne zapustite stroja, preden izklopite motor in – če obstaja – izvlecete vžigalni ključ.

### Varnostne naprave

Slika 1

#### **Nevarnost**

*Stroja nikoli ne uporabljajte s poškodovanimi varnostnimi napravami, ali brez njih.*

#### **Varnostna ročica (1)**

Varnostni lok je namenjen vaši varnosti, da lahko v primeru sile takoj zaustavite rezila ali motor.

Ne smete preprečiti funkcije te naprave.

#### **Loputa za izmet (2) ali odbojna zaščita (3)**

Loputa za izmet in odbojna zaščita vas varujeta pred poškodbami zaradi rezalnika ali pred izmetom trdih predmetov iz rezalnika.

Napravo se sme poganjati samo, če sta ti dve pripravi montirani.

### Simboli na stroju

Na napravi so nalepke z različnimi simboli. Sledijo pojasnila teh simbolov:



Pozor! Pred uporabo preučite navodila za uporabo!



Ostale osebe naj se ne približujejo delovnem območju!



Izklopite motor in izvlecite vžigalni ključ pred začetkom vseh del na stroju in preden zapustite stroj.

Upoštevajte dodatna navodila v poglavju «Za vašo varnost».

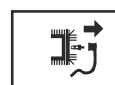

Pred delom na rezilih izvlecite nastavek na svečki!



Odstranite prste in noge od rezalnega orodja! Pred nastavitvami, čiščenjem ali preverjanjem naprave, najprej zaustavite motor naprave in izvlecite nastavek s svečke.

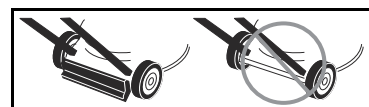

Nevarnost nastanka poškodb – delajte samo, če je pritrjena odbojna zaščita.

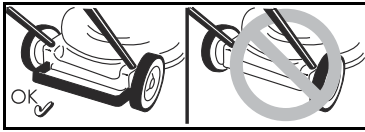

Nevarnost nastanka poškodb – kosite samo s pritrjenim držajem.



Nevarnost nastanka poškodb – kosite samo s pritrjeno izmetno zaščito.

Simboli na stroju morajo vedno biti čitljivi.

Zamenjajte poškodovane ali nečitljive nalepke s simboli.

### Simboli v navodilih

V navodilih za uporabo so s simboli označena mesta z opisom nevarnosti ali pa označujejo pomembne napotke. Sledi pojasnitev teh simbolov:

#### **Nevarnost**

Opozarja na nevarnost, ki je prisotna pri opisanih dejavnostih in pri katerih obstaja nevarnost poškodbe oseb.

#### **Pozor!**

Opozarja na nevarnost, ki izhaja iz opisane dejavnosti in lahko povzroči škodo na napravi.

#### **Napotek**

Označuje pomembne informacije in nasvete za uporabo.

## Montaža

Montaža naprave je prikazana na ločeni prilogi z ilustracijami.

#### **Navodila za odstranitev**

Embaložni material, izrabljene stroje itd. odstranite v skladu z lokalnimi predpisi.

## Upravljanje

**Upoštevajte tudi navodila iz priročnika za motorje.**

#### **Nevarnost**

##### **Možnost nesreče**

– Ostale osebe, otroci in živali se pri košnji ne smejo zadrževati v bližini naprave. Nevarnost poškodb z izmetavanjem kamnov ali drugih predmetov.

##### **Padec**

- Premikajte napravo samo s hitrostjo korakanja.
- Bodite posebej pozorni, ko kosite vzvratno in napravo vlečete za sabo.
- Pri košnji na strmih pobočjih se naprava lahko prevrne in vas lahko poškoduje. Kosite prečno na strmino, nikoli ne kosite v smeri navzgor in navzdol. Ne kosite na pobočjih z nagibom nad 20 %.
- Bodite posebno previdni pri spremembi smeri košenja in vedno poskrbite, da stojite stabilno.
- V mejnih področjih je košenje nevarno. Košnja v bližini robov, živih meja ali prepadov je nevarna. Ob košenju se držite določene oddaljenosti od nevarnih meja.
- Pri košnji vlažne trave, lahko naprava zdrsne na vlažnem terenu in lahko padete. Kosite samo, če je trava suha.
- Delajte pri dnevni svetlobi ali ob dobri umetni razsvetljavi.

##### **Poškodbe**

- Vedno upoštevajte varnostno razdaljo do vrtečega orodja, ki je določena z vodilnimi stebrom.
- Delovno območje upravljalca med košnjo je za vodilnim stebrom.
- Z rokami ali nogami nikoli ne segajte v območje vrtečih delov naprave.
- Naprave ne uporabljajte v slabem vremenu, kot npr. ob dežju ali nevarnosti nevihte.

– Zaustavite motor in počakajte, da se rezila zaustavijo:

- preden nagnete stroj,
  - ali jo prenesi preko drugih površin razen travnatih,
  - Izklopite motor, ter da bi preprečili naključni zagon motorja: Izvlecite vžigalni ključ (če obstaja), pustite, da se motor ohladi in izvlecite vtič vžigalne svečke,
  - pred odstranitvijo zamašitev in blokad v napravi za izmetavanje,
  - preden kosilnico pregledate, očistite, nastavite, ali izvajate druga dela na napravi,
  - če ste udarili ob kakšen tuji predmet. Preverite kosilnico, če je poškodovana in v primeru poškodb poiščite pomoč v strokovni delavnici,
  - če naprava nenavadno močno vibrira. Takoj preverite napravo.
  - Ne dvigujte in ne prenašajte naprave z delujočim motorjem.
  - Preverite teren na katerem boste uporabljali napravo in odstranite vse predmete, ki jih naprava lahko zajame in izvrže.
  - Če rezalno orodje zajame kak tujek (npr. kamen) ali če se začne naprava nenavadno tresi: Takoj zaustavite motor. Pred nadaljnjim obratovanjem dajte napravo pregledati v strokovni delavnici, če je poškodovana.
  - Pri kosilnicah s srpastimi rezili se nikoli ne postavljajte pred izmetno odprtino.
- Naprave z zbiralnikom za travo:
- Pri snetju zbiralnika za travo lahko sebe ali druge poškodujete zaradi izmeta trave ali drugih predmetov. Zbiralnika trave nikoli ne praznite, če motor dela. Izklopite stroj.

**Nevarnost zadušitve z ogljikovim monoksidom**

*Motor sme teči samo na prostem.*

**Nevarnost eksplozije in požara**

– *Bencinski hlapi so eksplozivni in bencin je močno vnetljiv.*

– *Napolnite rezervoar z gorivom, preden zaženete motor.*

*Rezervoar naj bo vedno zaprt med delovanjem naprave in tudi v primeru, če je motor še vroč.*

– *Polnite rezervoar z gorivom, ko je motor zaustavljen in ohlajen.*

*Preprečite odprti ogenj, iskrenje in ne kadite. Gorivo dolivajte samo na prostem.*

– *Če se gorivo ob dolivanju polije, ne vžigajte motorja. Napravo odklopite s površine s politim gorivom in počakajte, da gorivo izhlapi.*

– *Da bi se izognili nevarnosti požara, vedno očistite travo in polito olje s sledečih delov:*

- Motor
- Izpušna cev
- Baterije/akumulator
- Rezervoar z gorivom

**Nevarnost spotikanja**

– *Napravo premikajte s hitrostjo koraka.*

**⚠️ Pozor!****Poškodbe na napravi**

- *Kamenje, odletavajoče veje ali podobni predmeti lahko poškodujejo napravo in ogrozijo njeno delovanje. Pred vsako uporabo, odstranite trde predmete iz delovnega območja.*
- *Napravo smete uporabljati samo v brezhibnem stanju. Pred vsako uporabo pregledajte napravo. Posebno preverite varnostne naprave, upravljalne elemente in vijačne spoje, da niso poškodovani in da so dobro pritrjeni. Pred ponovno uporabo naprave zamenjate poškodovane dele.*

**i Delovni čas**

Upoštevajte državne/komunalne predpise glede časa uporabe (Če je potrebno se pozanimajte pri vašem pristojnem organu).

**i Določanje smeri**

Pri pozicijskih podatkih na stroju (npr. levo, desno) izhajamo vedno gledano od vodilnega vzvoda v smeri obratovanja stroja.

**Pred prvo uporabo****Nalijte motorno olje****⚠️ Pozor!**

*Napravo iz transportnih razlogov dobavljamo brez motornega olja.*

- *Pred prvo uporabo je potrebno v napravo doliti olje, glej priročnik za motor.*

**Napolnite akumulator**

(Naprave z električnim zagonom)

**⚠️ Nevarnost zaradi razjedkanja/zastrupitve**

*V skrajnem primeru je treba pričakovati izhajanje tekočin ali plinov.*

*Akumulator se nahaja, glede na model, pod armaturno ploščo na zgornjem vodilu (slika 2a) ali pa na pokrovu kosilnice (sliki 2b/c).*

**⚠️ Nevarnost električnega udara**

*Polnilnik pred vsako uporabo pregledajte, če je videti kakšne zunanje poškodbe. Nikoli ne uporabite poškodovane naprave.*

**⚠️ Pozor!**

- *Prepričajte se, da je omrežje 220–230 V in 50 Hz v skladu s podatki na tipski tablici polnilnika.*
- *Polnilnik zaščitite pred vlago, dežjem, snegom, ter mrazom.*
- *Akumulator polnite samo v dobro prezračevanih in suhih prostorih. Ne preseгаjte maksimalnega časa polnjenja 12 ur.*
- *Pred zagonom kosilnice za travo, ločite polnilnik od omrežja in stroja.*

Slika 2

- *Pred prvo uporabo naprave, polnite akumulator najmanj 10 ur. Za polnjenje uporabite samo z napravo dobavljen polnilnik.*

**i Napotek**

Polnilnik odklopite z akumulatorja v obratnem vrstnem redu.

**i Opomba za reciklažo polnilnika**

Polnilnik je potrebno reciklirati po predpisih za reciklažo električnih naprav. Upoštevajte tudi lokalne predpise.

**Nastavitve pred vsako uporabo****⚠️ Nevarnost poškodb!**

*Pred vsemi deli na napravi*

- *Zaustavite motor,*
- *Izvlomite vžigalni ključ (če obstaja),*
- *Počakajte, da se vsi vrteči se deli naprave popolnoma ustavijo; motor mora biti ohlajen.*
- *Izvlomite nastavek svečke na motorju, da preprečite nezaželeni zagon motorja.*

**Obešanje zbiralnika trave**

(samo pri napravah z zbiralnikom trave)

Slika 11

- *Dvignite pokrov na izmetaču in obesite zbiralnik trave.*

**Nastavitev višine košenja****⚠️ Pozor!**

*Pri neravnem terenu nastavite višino rezanja tako, da se rezila nikoli ne dotaknejo zemlje.*

Slika 3

Višino košenja nastavite po želji. Možnosti nastavitve (glede na model) od pribl. 3 cm do maks. 9 cm.

**i Napotek**

Pri strojih z ločeno nastavitvijo koles, nastavite vsa kolesa na isto višino.

Model A

- *Kolesa pričvrstite v zelenem položaju.*

Model B

- *Povlecite trak in ga pripnite v zelenem položaju.*

Model C

- *Potegnite ročico osrednje nastavitve višine vnaprej ali vzvratno in jo zapnite v zelenem položaju.*

## Blokiranje sprednjih koles

(le stroji s sprednjimi kolesi, ki se jih lahko blokira)

Slika 4

Zapetje koles za vožnjo naravnost – sprednja kolesa potisnite vnaprej in vtaknite zatič v večjo odprtino. Sprednja kolesa so prosta – zatič vtaknite v manjšo odprtino.

## Dolivanje goriva in preverjanje nivoja olja

- Natočite neosvinčen bencin (glej priročnik za motor).
- Rezervoar za gorivo polnite največ do 2 cm pod spodnjim robom nastavka za polnjenje.
- Trdno zaprite pokrov rezervoarja za gorivo.
- Preverite nivo olja, po potrebi dopolnite (glej priročnik za motor).

## Zagon motorja.

Slika 5

### **Nevarnost**

*Za varstvo pred poškodbami,*

- ne zaganjajte motorja, če stojite pred odprtino za izmetavanje;
- Rok in nog ne približujte rezalnemu orodju;
- nikoli ne približujte delov teles v bližino vrtečih se delov naprave. Zmeraj se zadržujte stran od izmeta.

*Preden motor zaženete, ločite rezalnik od pogona.*

*Pri zagonu ne smete nagniti naprave. Napravo postavite na ravno površino, po možnosti z kratko travo ali manj trave.*

### **Navodila za uporabo motorja**



Upoštevajte informacije iz priročnika za motor.

- Nekateri modeli nimajo vzvoda za plin, število vrtljajev se regulira samodejno. Motor vedno obratuje z optimalnim številom vrtljajev.
- Tudi pri vročem motorju bo morebiti potrebno uporabiti čok ali ročno črpalko.
- Nekateri modeli nimajo čoka niti ročne črpalke. Motor se avtomatsko nastavi na ustrezen postopek zagona.

### Če je motor hladen:

- Odprite pipico za dovod goriva (če obstaja).

Stroji z zračnim dušilcem :

- Ročico lopute za zrak premaknite na položaj  ali izvlecite ročico lopute za zrak in vzvod za plin (če obstoji) premaknite na /maks. – slika 5A.

ali

- Ročico za plin premaknite na položaj  – slika 5A.

Stroji s ročno črpalko:

- Ročno črpalko 1–5x močno pritisnite in premaknite ročico za plin (če obstaja) v položaj /maks. – slika 5B.

### S toplim motorjem:

- Odprite pipico za dovod goriva (če obstaja).
- Ročico za plin (če obstaja) premaknite na /max – slika 5B.

### Naprave brez električnega zagona: Slika 5C

- Stopite za napravo, pritisnite na varnostni lok in ga pridržite.
- Počasi povlecite ročico zaganjalnika, nato hitro in močno potegnite. Ne spustite ročice zaganjalnika, ampak jo počasi spuščajte nazaj.

### Naprave z električnim zagonom:



Slika 5D

- Ločite polnilnik od električnega omrežja in naprave.
- Stopite za napravo, pritisnite na varnostni lok in ga pridržite.
- Zasukajte ključ za vžig na upravljalnem ročaju in vžgite motor (poskus lahko traja največ 5 sekund, pred naslednjim poskusom je treba počakati 60 sekund).

### **Napotek:**

Pri strojih z električnim zagonom, lahko motor (odvisno od izvedbe) tudi ročno zaženete z ročajem za zagon zaganjalnika.

### Ko se motor zažene:

- Po zagonu motorja (glede na izvedbo):
  - čok (če obstaja) potisnite nazaj,
  - plinsko ročico (če obstaja) potisnite med točki /max. in /min., tako da pustite motor, da se ob teku ogreje.

- Za košenje nastavite ročico za plin (če obstaja) na polno moč.

### **Napotek**

Nadaljnje informacije o upravljanju motorja lahko preberete v priročniku za uporabo motorja.

## Zaustavitev motorja.

Slika 7

- Ročico za plin (če obstaja) potisnite v položaj /min.
- Spustite varnostni lok. Po kratkem času se motor in rezila zaustavijo.

## Delo z napravo

### Vklop/izklop pogona koles

(samo pri napravah s kolesnim pogonom)

Slika 6A, B, C

### Vklop pogona koles



- Potegnite vzvod/ročaj in zadržite.

### Izklop pogona koles



- Sprostite vzvod/ročaj.

### **Napotek za naprave v skladu s sliko 6C**

Za vklop/izklop lahko uporabite tako desno kot tudi levo ročico oz. tudi obe ročici skupaj.

### **Napotek**

Zaradi tehničnih značilnosti se lahko, pri vleki naprave nazaj, na zadnjih kolesih pojavi povečan upor. Pri tem to ni napaka naprave, temveč gre samo za tehnično pogojeno obnašanje.

Pomoč (glede na model): napravo najprej brez pritisnjenege pogonskega držala potisnite nekoliko naprej, nato pa jo spet povlecite nazaj.

## Sprememba pogonske hitrosti pogona koles



(odvisno od izvedbe)

### **Pozor!**

#### **Poškodbe na napravi**

*Nastavitve izvajajte le kadar deluje motor.*

Slika 6D, E

- Z manjšo ročico izberite eno od stopenj hitrosti (1/min/  in 4/maks./ ).

Slika 6F, G

- Z ročico izberite eno od stopenj hitrosti (1/min/↶ in 4/maks./↷).

### **i** Napotek

Tehnično pogojeno je tudi, da je pri zaustavljeni napravi nekoliko težko spremeniti hitrost.

Pomoč: Pritisnite pogonsko držalo in izberite hitrostno stopnjo.

### **Odstranjevanje in praznjenje zbiralnika za travo**

(pri napravah z zbiralnikom trave)  
Slika 11

Če ostane pokošeni material na tleh ali če kazalec prikazuje polno košaro (opcija, slika 12), pomeni da je zbiralnik za travo poln:

- Sprostite varnostno prečko in počakajte, da se motor ustavi.
- Dvignite pokrov na izmetaču in odprite zbiralnik za travo.
- Izpraznite vsebino.

### **Delo brez zbiralnika za travo**

Ko snamete zbiralnik za travo, se pokrov na izmetaču spusti navzdol. Pri delu brez zbiralnika za travo leti pokošena trava neposredno na tla.

### **Preureditev za zastiranje**

(pri strojih z opsijskim priborom za zastiranje)

#### **Stroji z izmetavanjem zadaj:**

Slika 8A

- Privzdignite loputo izmeta.
- Snemite zbiralnik za travo.
- Vstavite klin za zastiranje (odvisno od modela).
- Spustite pokrov na odprtini za izmetavanje.

### **i** Napotek

Pri modelih z integrirano funkcijo zastiranja ni potreben poseben klin za zastiranje – to funkcijo prevzame posebno oblikovan pokrov na zadnji strani (slika 8B).

### **Naprava s stranskim izmetavanjem:**

Slika 9

- Na mestu bočnega izmetavanja montirajte odbojnik/zapiralo naprave za zastiranje (slika 9A)

ali

- Odstranite napravo za bočno izmetavanje – odbojnik/zapiralo naprave za zastiranje se samodejno zapre (slika 9B).

### **Preureditev stroja za bočno izmetavanje**

(odvisno od izvedbe)

- Če obstoja: snemite košaro za travo in spustite loputo odprtine za izmet trave na zadku.
- Dvignite odbojnik/zapiralo naprave za zastiranje in montirajte napravo za bočno izmetavanje (slika 9C).

### **Po končanem delu**

- Izvlecite vžigalni ključ (če obstaja).
  - Počakajte, da se vsi premični deli popolnoma zaustavijo in da se motor ohladi,
  - Zaprite pipo za bencin (če obstaja – glej priložnik za motorje).
  - Izvlecite nastavek na vžigalni svečki na motorju.
  - Izpraznite zbiralnik trave.
- Naprave z električnim zagonom:
- Akumulator polnite 10 ur.

### **i** Napotek

Napravo z ohlajenim motorjem shranite v zaprtem prostoru.

### **Nasveti za nego trate**

Nekaj nasvetov za zdravo trato in enakomerno rast trave.

#### **Košnja**

Trate sestojijo iz različnih vrst trave. Čim pogosteje kosite, bolj bo rasla trava, koreninski sistem bo močnejši in formirala se bo gostejša ruša. Če poredko kosite, se razvijejo višje rastoče bilke in druga divja zelišča (npr. detelja, marjetice).

Običajna višina trave je pribl.

4–5 cm. Potrebno je pokositi samo 1/3 od skupne višine; torej, če je 7–8 cm, kosite do normalne višine. Po možnosti, ne kosite travnika nižje od 4 cm, ker se bo sicer v primeru suše poškodovala ruša.

Če je trava zrasla previsoko (npr. po dopustu) jo pokosite po etapah na želeno višino.

Pri košnji naj se sledi vedno nekoliko prekrivajo.

### **Zastiranje (s priborom)**

Trava se pri košnji reže na male koščke (okrog 1 cm) in ostane na tleh. V tem primeru na trati ostane veliko hranilnih snovi.

Za optimalen rezultat, morate stalno vzdrževati nizko višino travnika, glej oddelek «Košnja». Pri zastiranju upoštevajte sledeče napotke:

- Ne kosite mokre trave.
- Nikoli ne pokosite več kot 2 cm celotne višine trave.
- Vozite počasi.
- Izkoristite najvišje število vrtljajev motorja.
- Redno čistite rezalni mehanizem.

### **Transport**

#### **Kratke razdalje ročno**

#### **⚠ Nevarnost**

*Vrteči rezalni mehanizem lahko zagrabi in odvrže različne predmete in na ta način povzroči škodo.*

*Preden želite napravo prenesti preko drugih površin razen travnatih, izključite motor.*

#### **Z vozilom**

#### **⚠ Nevarnost**

*Pred vsakim transportom zaustavite motor in počakajte, da se ohladi. Odstranite nastavek z vžigalne svečke.*

*Naprave ne transportirajte v poševnem položaju.*

*Zavarujte napravo pri transportu, v vozilu ustrezno pritrđite, da ne bo zdrsnila.*

*Stroj transportirajte le s praznim rezervoarjem za gorivo. Pokrov rezervoarja mora biti čvrsto zaprt.*

#### **Naprave z zložljivim ročajem:**

Slika 10

- Da bi ga lažje natovorili, zložite vzvod za upravljanje.

## Vzdrževanje/čiščenje

### **Nevarnost**

Za zaščito pred poškodbami pred vsemi deli na napravi:

- zaustavite motor,
- Izvlecite vžigalni ključ (če obstaja).
- počakajte, da se vsi premični deli popolnoma zaustavijo in da se motor ohladi,
- izvlecite nastavek na vžigalni svečki na motorju, da preprečite nezaželeni zagon motorja,
- upoštevajte dodatna varnostna opozorila, navedena v priročniku za motor.

### **Nevarnost**

Za preprečitev poškodb z rezalnikom naj vsa dela, kot so zamenjava ali brušenje rezalnika, opravi strokovnjak (potrebno je posebno orodje).

### **Pozor!**

Stroj vedno tako nagnite, da bo vžigalna svečka obrnjena navzgor, da gorivo ali olje ne bi poškodovalo motorja.

### **Napotek**

Redna nega naprave je osnova za dolgo življenjsko dobo in brezkompromisno delovanje naprave. Nezadostno vzdrževanje naprave lahko povzroči varnostno-relevantne pomanjkljivosti.

## Vzdrževanje

### **Pozor!**

Upoštevajte predpise o vzdrževanju, ki so v priročniku za uporabo motorja. Na koncu sezone naj napravo pregledajo v pooblaščenih delavnicah in izvedejo vzdrževanje. Vsa popravila vključno z zamenjavo poškodovanih akumulatorjev oz. defektnih varovalk naj opravi izključno strokovna delavnica.

### **Pozor!**

Motorno olje predstavlja nevarnost za okolje.

Pri menjavi olja, oddajte odpadno olje na zbirno mesto za odpadna olja ali ustreznemu podjetju za odstranitev.

### **Nevarnost onesnaženja okolja z akumulatorsko kislino.**

Odpadni akumulatorji ne spadajo v smeti. Odslužene akumulatorje oddajte pri vašem prodajalcu ali pa pri podjetju za recikliranje komunalnih odpadkov. Preden odsluženo napravo oddate v odpadke, iz naprave izgradite akumulator.

### **Napotek**

Upoštevajte intervale za preverjanja in vzdrževanje naprave, ki so v priročniku za motor.

Glede na model je vaša naprava opremljena z elektronskim prikazom za vzdrževanje (slika 13). Upoštevajte ustrezne vzdrževalne opombe, kakor tudi pisna navodila za vzdrževanje. Informacije o upravljanju in nadaljnje informacije lahko preberete v ločenih Navodilih za uporabo, ki so priložena Navodilom za vzdrževanje.

### **Pred vsakim delovanjem**

- Preverite nivo olja in ga po potrebi dolijte.
- Preverite privitost vijačne povezave, po potrebi privijte.
- Preverite varnostne naprave.

**Preverite prijemalno točko sklopke:** (samo pri napravah s kolesnim pogonom)

- Pri delujočem motorju in izključenemu pogonu koles, se naprava ne sme premakniti naprej.
- Pri tekočem motorju in vključenem pogonu koles se mora naprava premikati naprej.

Slika 15

- Po potrebi nastavite točko z nabričenim koleščkom/matico za nastavitve na ročici za pogon kolesa (odvisno od izvedbe, se ta nahaja na spodnji strani upravljalne konzole) ali nastavite potezno žico.

### **Napotek**

Pri nekaterih modelih nastavitve niso možne.

### **Po prvih 2–5 delovnih urah**

- Zamenjajte olje, glej priloženi priročnik za motor.

### **Po vsaki košnji ali vsakih 8 tednov**

(samo naprave z električnim zagonom)

- Akumulator polnite 10 ur.

### **Enkrat v sezoni**

- Zamenjajte olje, glej priložen priročnik motorja.
- Namažite zgibne točke in vrtilne vzmeti na izmetnem pokrovu z mastjo.
- Na koncu sezone dajte stroj v specializirano delavnico zaradi kontrole in vzdrževanja.

## Čiščenje

### **Pozor!**

Napravo očistite po vsaki košnji. Neočiščena naprava lahko povzroči poškodbe materiala ali omejitvev funkcioniranja. Za čiščenje ne uporabljajte visokotlačnih čistilnikov.

### **Čiščenje zbiralnika za travo**

(samo pri napravah z zbiralnikom trave)

- Najlažje je napravo očistiti takoj po košnji.
- Snemite in izpraznite zbiralnik za travo.
  - Zbiralnik za travo lahko čistite z močnim curkom vode (vrtna cev).
  - Zbiralnik za travo, pred naslednjo uporabo, temeljito očistite.

### **Čiščenje kosilnice**

#### **Nevarnost**

Pri delu na mehanizmu za rahljanje, se lahko poškodujete. Pri delu vedno uporabljajte zaščitne rokavice.

#### **Pozor!**

Stroj vedno tako nagnite, da bo vžigalna svečka obrnjena navzgor, da gorivo ali olje ne bi poškodovalo motorja.

Ne brizgajte vode po napravi, ker se lahko poškodujejo električni deli. Napravo po možnosti očistite takoj po košnji.

### **Kosilnice brez sistema za pranje podvozja:**

- Prostor v katerem je nameščeno rezalno orodje in pokrov na izmetaču, očistite s ščetko, ročno metlico ali krpo.



- Napravo postavite na kolesa in odstranite vse ostanke trave in umazanije.

### Kosilnice s sistemom za pranje podvozja:

Slika 14

Kosilnice s sistemom pranja kosilnega pokrova so opremljene z vodnim priključkom. S tem lahko sperete ostanke pokošene trave s spodnje strani kosilnega pokrova in tako preprečite usedanje korozijskih kemikalij na njemu.

Po košenju ukrepajte na sledeč način:

- Napravo postavite na ravno površino brez kamenja, proda, itd.

### **i** Napotek

Izmetna odprtina ne sme biti usmerjena proti zgradbam, garažam, ipd.

- Trgovsko običajen priključek za cev (opsijsko dobavljiv), namestite na vodovodno cev in na vodovodni priključek na pokrovu kosilnice.
- Odprite dotok vode.
- Zaženite motor kosilnice in ga pustite teči nekaj minut.
- Motor zaustavite in odklopite vodno cev z naprave.

Po končanem postopku čiščenja:

- Zaženite motor in ga pustite nekaj minut teči, da se spodnja stran kosilnega pokrova posuši.
- Zaustavitev motorja.

## Izločitev iz uporabe

### **⚠ Nevarnost**

***Nevarnost eksplozije in požara!***  
Naprave z gorivom (bencinom) v rezervoarju ne puščajte v prostorih, v katerih lahko bencinski hlapi pridejo v stik z odprtim plamenom ali iskrami.

### **⚠ Pozor!**

***Materialne škode na napravi.***  
Napravo (z ohlajenim motorjem) shranite samo v suhih in čistih prostorih. Pri daljšem shranjevanju npr. pozimi, zaščitite napravo pred korozijo.

Po končani sezoni ali, če naprave ne boste uporabljali dlje kot en mesec:

- Izpustite gorivo v ustrezno posodo in pripravite motor na mirovanje, kot je opisano v priročniku za motor.

### **⚠ Pozor!**

***Gorivo obvezno izpuščajte na prostem.***

- Očistite napravo in zbiralnik za travo.
- Vse kovinske dele obrišite s krpo, namočeno v olje (brez vsebnosti smol), ali pa npršite z oljnim razpršilom, da zaščitite pred korozijo.
- Napolnite baterijo (če obstaja).

## Garancija



V vsaki državi veljajo garancijski pogoji, ki jih določa naše podjetje ali uvoznik. V času garancije brezplačno odpravimo vse napake na napravi, ki so posledica napake na materialu ali izdelavi. V primeru garancijske zahteve se obrnite na prodajalca ali najbližje predstavništvo.

## Informacije o motorju

Izdelovalec motorja je odgovoren za vse težave v zvezi z motorjem, glede moči, merjenja moči, tehnične podatke, garancije in servisiranja motorja. Natančnejše podatke o tem najdete v posebej priloženemu priročniku in uporabniških navodilih od izdelovalca motorja.

## Odkrivanje in odpravljanje motenj

Motnje pri delovanju vaše kosilnice nastanejo v večini primerov zaradi enostavnih vzrokov, ki jih morate spoznati in jih lahko delno sami odpravite. Če ne gre, poiščite pomoč v vaši pooblašteni delavnici.

Težava	Možen vzrok(i)	Pomoč	
Vrvi zaganjalnika ne morete potegniti.	Varnostni ročaj ni aktiviran.	Pritisnite varnostni lok v smeri proti zgornjemu stebru.	
	Rezalnik je blokiran.	Izvalcite nastavek na vžigalni svečki in odstranite oviro.	
	Motor v okvari.	Poiščite pomoč v pooblaščenih servisnih delavnicah.	
Motor se ne zažene.	Vzvod za plin ne stoji pravilno.	Ročico za plin postavite v položaj  ali CHOKE (pri hladnem motorju). Ročico za plin postavite v položaj  /max. ali START (pri toplen motorju).	
	Kosilnica se nahaja v visoki travi.	Kosilnico postavite na prostor z nizko travo.	
	Ni goriva v rezervoarju.	Napolnite rezervoar s čistim, svežim gorivom.	
	Nastavek vžigalne svečke ni nataknen na svečko.	Namestite nastavek na vžigalno svečko.	
	Gorivo je staro ali umazano.	Nalijte sveže gorivo.	
	Zračni filter je umazan.	Očistite zračni filter.	
	Čok ni povlečen.	Uporabite čok.	
	Ni aktivirane ročne črpalke, pri hladnem zagonu motorja.	Pritisnite na gumb ročne črpalke.	
	- Pri napravah z električnim zagonom:	Akumulator je prazen.	Akumulator napolnite z dostavljenim polnilnikom.
		Električni vod je poškodovan.	Preverite, če je električni vod je poškodovan.
Okvarjena varovalka.		Defektno varovalko naj v strokovni delavnici nadomestijo z novo.	
Nenavaden hrup (ropotanje, rožljanje, klopotanje).	Ohlapni vijaki, matice ali drugi pritrdilni deli.	Pritrdite dele. Če hrup ne poneha: Poiščite pomoč v pooblaščenih servisnih delavnicah.	
Tresenje, vibracije.	Rezalnik je ohlapien.	Dajte vijak za pritrditev rezalnika priviti v strokovni delavnici.	
	Rezalnik je poškodovan.	Dajte rezalnik zamenjati v strokovni delavnici.	
	Rezalnik ni pravilno uravnotežen.	Rezila naj zamenjajo ali uravnotežijo v pooblaščenih delavnicah.	
	Pritrditev motorja se je razrahljala.	Motor naj pritrdijo v pooblaščenih servisnih delavnicah.	
Površen rez ali hitrost vrtljajev upada.	Trava je previsoka.	Nastavite višjo višino rezanja ali po potrebi dvakrat kosite.	

<b>Težava</b>	<b>Možen vzrok(i)</b>	<b>Pomoč</b>
Trava ostaja na kosišču ali zbiralnik se ne napolni.	Trava je premokra.	Pustite, da se trava posuši.
	Izmet je zamašen.	Izključite motor in odpravite zamašitev.
	Rezili sta topi.	Rezalnik dajte nabrusiti ali zamenjati v strokovni delavnici.
	Nezadovoljiva moč motorja.	Večkrat kosite, izberite višjo rezalno višino.
	Zbiralnik za travo je poln.	Izključite motor in izpraznite zbiralnik za travo.
	Zbiralnik za travo je umazan.	Izključite motor, očistite zračne reže v zbiralniku.
Kolesni pogon ne deluje.	Klinasti jermen je pretrgan ali prenos je defekten.	Poškodovane dele dajte nadomestiti v strokovni delavnici.
	Žica na žicovodu se je utrgala.	Poškodovane dele dajte nadomestiti v strokovni delavnici.

Not for Reproduction

## Sadržaj

Za vašu sigurnost . . . . .	196
Montaža . . . . .	198
Upravljanje . . . . .	198
Savjeti za njegu travnjaka . . . . .	201
Transport . . . . .	201
Održavanje/čišćenje . . . . .	202
Odlaganje uređaja . . . . .	203
Jamstvo . . . . .	203
Informacije o motoru . . . . .	203
Kako prepoznati smetnje i kako ih ukloniti . . . . .	203

## Podaci na natpisnoj pločici

Ovi podaci vrlo su važni za kasniju identifikaciju pri naručivanju rezervnih dijelova uređaja i za službu za korisnike. Natpisna pločica nalazi se u blizini motora. Sve podatke s natpisne pločice uređaja unesite u sljedeće polje.

Ove i druge podatke o uređaju naći ćete naći u zasebnoj CE Izjavi o sukladnosti koja je sastavni dio ovih Uputa za uporabu.

## Slikovni prikazi



Rasklopite stranice sa slikama na početku uputa za uporabu. U ovim uputama za uporabu opisani su različiti modeli. Grafički prikazi mogu u nekim detaljima odstupati od kupljenog uređaja.

## Za vašu sigurnost

### Aparat koristite pravilno

Ovaj uređaj je namijenjen isključivo

- za uporabu u skladu s opisima i sigurnosnim napomenama iz ovih uputa za uporabu;
- za košnju travnih površina u vrtu uz kuću ili u vrtu u kojem se provodi slobodno vrijeme.

Svaka druga uporaba nije namjenska.

Posljedica nenamjenske uporabe je gubitak prava na jamstvo i odbacivanje svake odgovornosti proizvođača. Korisnik je odgovoran za sve štete prouzročene trećima i njihovu vlasništvu.

Samovoljne izmjene ovog uređaja isključuju odgovornost proizvođača za time prouzročenu štetu.

### Samo za aparate s električnim uređajem za pokretanje:

Takodjer dopremljeni punjač namijenjen je isključivo punjenju baterija koje se koriste u aparatu. Bateriju se smije puniti samo ovim punjačem.

### Pridržavanje sigurnosnih napomena i uputa za rukovanje

Kao korisnik ovog uređaja pažljivo pročitajte ove upute za uporabu prije prvog korištenja. Postupajte u skladu s njima i sačuvajte ih za buduće potrebe. Nikada ne dozvolite djeci ili drugim osobama, koje nisu upoznate s ovim uputama za uporabu, da koriste uređaj. Svi koji su angažirani na stavljanju u pogon, rukovanju i održavanju uređaja moraju imati odgovarajuću kvalifikaciju.

U slučaju promjene vlasnika, zajedno s uređajem prosljedite i upute za uporabu.

### Opće sigurnosne upute

U ovom odlomku naći ćete opće sigurnosne napomene.

Upozorenja, koja se odnose zasebno na pojedine dijelove uređaja, funkcije ili aktivnosti, nalaze se na odgovarajućem mjestu u ovim uputama.

### Prije rada uređajem

Osobe, koje koriste uređaj, ne smiju biti pod utjecajem opojnih sredstava, kao što su npr. alkohol, droge ili lijekovi.

Osobe mlađe od 16 godina ne smiju rukovati uređajem ili obavljati druge poslove kao što su npr. održavanje, čišćenje, podešavanje – lokalnim odredbama može biti propisana najniža dobna granica rukovatelja.

Uređaj nemojte koristiti ako ne znate njime rukovati ili kada ste umorni ili bolesni.

Osobe (uključujući djecu) s ograničenim fizičkim, senzornim ili mentalnim sposobnostima ili osobe s nedostatnim iskustvom i/ili znanjem ne smiju upotrebljavati ovaj uređaj, osim ako su pod nadzorom druge osobe, zadužene za njihovu sigurnost, ili ako ih je ta osoba podučila kako rukovati uređajem.

Djeca trebaju biti pod nadzorom kako biste bili sigurni da se neće igrati uređajem.

Prije početka rada upoznajte se sa svim napravama i upravljačkim elementima te s načinom na koji funkcioniraju.

Gorivo čuvajte samo u posudama koje su za to namijenjene te nikada u blizini izvora topline (npr. peći ili spremnici vruće vode). Uređaj puniti gorivom samo na otvorenom.

Uređaj nikada ne puniti gorivom dok motor radi ili je još vruć.

Zamijenite oštećen ispuh, spremnik ili poklopac spremnika. Prije uporabe provjerite:

- je li funkcionira uređaj za prikupljanje trave i je li se poklopac na otvoru za izbacivanje dobro zatvara. Oštećene, istrošene ili nedostajuće dijelove hitno zamijeniti.
- jesu li alati za rezanje, osovina za pričvršćivanje te cijela reznica jedinicama istrošeni ili oštećeni. Istrošene ili oštećene dijelove dati u specijaliziranu radionicu da se u cijelosti zamijene kako bi se izbjegla neuravnoteženost.

Zamjenski dijelovi i pribor moraju odgovarati zahtjevima koje određuje proizvođač.

Stoga koristite samo originalne zamjenske dijelove i originalan pribor, ili zamjenske dijelove i dijelove pribora koje je odobrio proizvođač.

Uporaba zamjenskih dijelova ili pribora koje nije odobrio proizvođač može predstavljati veliki sigurnosni rizik.

Popravke smije obavljati isključivo kvalificirani stručnjak ili ovlaštenu servis.

Uvijek sve radove održavanja izvršite na vrijeme kako biste uređaj držali u sigurnom radnom stanju.

### Tijekom rada uređajem

Tijekom rada uređajem ili na njemu morate nositi odgovarajuću radnu odjeću, npr.:

- Zaštitne cipele,
- duge hlače,
- odjeću usko pripijenu uz tijelo,
- zaštitu za uši,
- Zaštitne naočale.

Nošenje osobne zaštitne opreme smanjuje opasnost od ozljeda. Izbjegavajte nositi široku odjeću ili onu s koje vise trake ili konopci.

Rad bez zaštite za uši može prouzročiti gubitak sluha. Čak i kad nosite zaštitu za uši, često radite pauze kako biste spriječili oštećenje sluha.

Sve sigurnosne naprave moraju uvijek biti cjelovite te pričvršćene na uređaj u tehnički bespriječnom stanju.

Ni na koji način ne izvodite izmjene na sigurnosnim napravama.

Uređaj koristite samo u onom tehničkom stanju koje je proizvođač propisao i u kojem je isporučen.

Nikada ne mijenjajte tvornički namještene postavke motora. Izbjegavajte otvoren plamen, iskrenje i ne pušite.

### Napomene uz vibracije:

Djelovanje vibracija može uzrokovati oštećenja živaca i smetnje cirkulacije u šakama i rukama.

- Prilikom radova na hladnoći nosite toplu odjeću i vodite računa da ruke ostanu tople i suhe.
- Radite pauze.
- Ako ustanovite da vam koža na prstima ili šakama gubi osjet, ako osjećate trnce ili bolove, ili ako koža postane bijela, prestanite raditi s uređajem i eventualno se posavjetujte s liječnikom.

### Prije svih radova na ovom uređaju

Radi zaštite od ozljeda, prije svih radova na ovom uređaju (npr. radova održavanja i podešavanja) te transporta (npr. podizanja ili nošenja)

- isključite motor,
- izvući ključ za paljenje (ako postoji),
- pričekajte da se svi pokretni dijelovi u potpunosti zaustave i da se motor ohladi,
- izvucite utikač svjećica za paljenje na motoru kako biste spriječili nehotično pokretanje motora,
- pridržavajte se dodatnih sigurnosnih napomena iz priručnika motora.

### Nakon rada uređajem

Nikada ne napuštajte aparat a da niste isključili motor i – ako postoji – izvukli ključ za paljenje.

### Sigurnosni uređaji

Slika 1



#### **Opasnost**

*Nikada ne koristite aparat sa oštećenim ili nepostavljenim sigurnosnim uređajima.*

#### **Osigurač (1)**

Sigurnosni stremen služi za vašu sigurnost kako bi se motor i rezni mehanizam u slučaju nužde odmah zaustavili.

Ne smijete pokušavati zaobići njegovu funkciju.

#### **Poklopac na otvoru za izbacivanje (2) ili odbojnik (3)**

Poklopac na otvoru za izbacivanje/ odbojnik štiti vas od ozljeda uzrokovanih mehanizmom za rezanje ili izbačenim tvrdim predmetima. Aparat se smije koristiti samo sa poklopcem na otvoru za izbacivanje ili odbojnikom.

### Simboli na uređaju

Na uređaju se nalaze naljepnice s različitim simbolima. Objašnjenje simbola donosimo u nastavku:

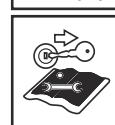

Pozor! Prije puštanja u rad pročitajte upute za uporabu!

Treće osobe držite podalje od područja opasnosti!

Isključiti motor i izvući ključ za paljenje prije svih radova na aparatu i prije nego što napustite aparat. Poštivati dodatne upute u poglavlju "Za vašu sigurnost".

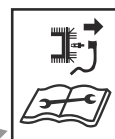

Prije radova na alatima za rezanje izvucite utikač svjećice za paljenje! Prste i stopala držati na sigurnoj udaljenosti od alata za rezanje! Isključite uređaj i izvucite utikač svjećice za paljenje prije podešavanja, čišćenja ili provjere uređaja.



Opasnost od ozljede – raditi samo sa ugradjenim odbojnikom.

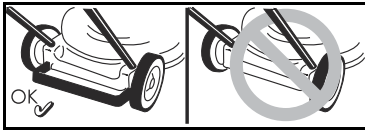

Opasnost od ozljede – raditi samo sa ugradjenim osiguračem.

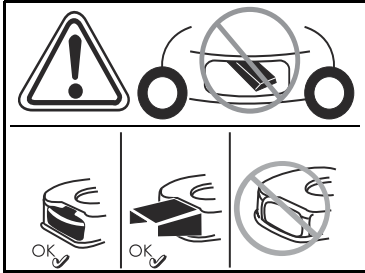

Opasnost od ozljede – raditi samo sa ugradjenim uređajem za izbacivanje.

Ovi simboli na uređaju uvijek trebaju biti čitljivi.

Zamijenite simbole koji su oštećeni ili nisu više čitljivi.

## Simboli u uputama

U ovim uputama koriste se simboli koji ukazuju na opasnosti ili označavaju važne napomene. Objašnjenje simbola:

### ⚠ Opasnost

Upozorava vas na opasnosti koje su povezane s opisanom radnjom i kod koje postoji opasnost za ljude.

### ⚠ Pozor

Upozorava vas na opasnosti koje su povezane s opisanom radnjom i koje mogu dovesti do oštećenja na uređaju.

### i Napomena

Označava važne informacije i savjete za uporabu.

## Montaža

Sastavljanje uređaja prikazana je na posebnoj listi u slikama.

**i Napomena o zbrinjavanju**  
Postojeće ostatke ambalaže, stare uređaje itd. zbrinite u skladu s lokalnim propisima.

## Upravljanje

**Pridržavajte se također i uputa u priručniku za motore.**

### ⚠ Opasnost

#### Nezgodna

– Osobe, naročito djeca, ili životinje ne smiju za vrijeme košnje nikada biti blizu uređaja. Opasnost od ozljeda uslijed centrifugalno izbačenog kamenja ili drugih predmeta.

#### Pad

- Vodite uređaj samo brzinom hoda.
- Budite osobito oprezni kada kosite unatrag i povlačite uređaj prema sebi.
- Pri košnji na strmim obroncima uređaj se može prevrnuti i ozlijediti vas. Kosite poprečno u odnosu na obronak, nikada uzbrdo i nizbrdo. Ne kosite na padinama s nagibom većim od 20%.
- Budite osobito oprezni pri promjeni smjera vožnje i pazite da uvijek budete stabilni.
- Postoji opasnost od ozljede kod košnje u rubnim područjima. Košnja u blizini rubova, živica ili strmih obronaka je opasna. Pri košnji održavajte sigurnosno odstojanje.
- Pri košnji vlažne trave zbog smanjenog prijanjanja uz tlo uređaj se može skliznuti, a vi možete pasti. Zato kosite samo suhu travu.
- Radite samo pri dnevnom svjetlu ili dobroj umjetnoj rasvjeti.

#### Ozljede

- Pridržavati se uvijek sigurnosnog odstojanja u odnosu na alat koji se okreće, a koje određuje vodeća poluga.
- Radno područje opsluživača se tijekom rada nalazi iza šipke za vođenje.
- Ne stavljajte nikada ruke ili noge na ili ispod rotirajućih dijelova.
- Ne koristite uređaj pri lošim vremenskim uvjetima, ako npr. prijeti opasnost od kiše ili nevremena.

- Zaustavite motor i sačekajte da se alat za rezanje umiri:
  - prije naginjanja uređaja,
  - radi prenošenja preko površina koje nisu prekrivene travom,
- Isključite motor i, da biste spriječili nehotimično pokretanje motora: Izvući ključ za paljenje (ako postoji), ostaviti da se motor ohladi i izvući utikač svjećece za paljenje,
  - prije uklanjanja začepljenja i blokada u uređaju za izbacivanje,
  - prije provjere, čišćenja, namještanja kosilice za travu ili provodjenja radova na aparatu,
  - u slučaju udarca o strano tijelo. Kosačicu za travu provjeriti na oštećenje te u slučaju oštećenja potražiti specijaliziranu radionicu,
  - ako uređaj počne neobično jako vibrirati. Odmah provjerite uređaj.
- Nikada ne podižite niti nosite uređaj s uključenim motorom.
- Provjerite zemljište na kojem ćete koristiti aparat te uklonite sve predmete koji mogu biti zahvaćeni i zakovitlani.
- Ako alat za rezanje naiđe na strano tijelo (npr. kamen) ili ako uređaj počne neobično vibrirati: Odmah isključite motor. Prije daljnje uporabe uređaj odnesite na pregled u stručnu radionicu kako bi se utvrdila šteta.
- Kod srpastih kosačica nikad se ne postavljajte ispred otvora za izbacivanje trave.
- Aparati sa posudom za prikupljanje trave:
  - Pri skidanju posude za prikupljanje trave može vas ili nekog drugog ozlijediti uskovitlani pokošeni materijal ili strana tijela. Nikada ne praznite hvatač trave dok je motor u pogonu. Isključite aparat.

**Opasnost od gušenja ugljičnim monoksidom.**

Motor s unutarnjim izgaranjem smije raditi samo na otvorenom.

**Opasnost od eksplozije i požara**

- Benzinske pare su eksplozivne, a benzin je jako zapaljiv.
- Gorivo ulijevajte prije pokretanja motora. Držite spremnik zatvorenim dok motor radi ili je još vruć.
- Dopunjavajte gorivom samo kada je motor isključen i ohlađen. Izbjegavajte otvoren plamen, iskrenje i ne pušite. Punite uređaj gorivom samo na otvorenom.
- Ako dođe do prelijevanja goriva, ne uključujte motor. Udaljite uređaj s površine onečišćene gorivom i pričekajte da ishlape pare od goriva.
- Kako bi se izbjegla opasnost od požara, sljedeće dijelove čistite od trave ili iscurjelog ulja:
  - Motor
  - Ispuh
  - Baterije/akumulatore
  - Spremnik za benzin.

**Opasnost od spoticanja**

- Vodite uređaj samo brzinom hoda.

**⚠️ Pozor****Oštećenja uređaja**

- Kamenje, razbacane grane ili slični predmeti mogu dovesti do šteta na uređaju i u načinu funkcioniranja. Prije svake uporabe uklonite čvrste predmete iz radnog područja.
- Uređaj koristite samo ako je u besprijekornom stanju. Prije svake uporabe obavite vizualnu provjeru. Naročito provjerite ima li na sigurnosnim napravama, upravljačkim elementima i vijčanim spojevima oštećenja i jesu li dobro učvršćeni. Prije uporabe zamijenite oštećene dijelove.

**i Vrijeme rada**

Pridržavajte se nacionalnih / komunalnih propisa glede vremena uporabe (po potrebi se raspitajte kod nadležnih tijela).

**i Podaci o položajima**

Što se tiče pozicijskih podataka na uređaju (npr. lijevo, desno), uvijek polazimo gledajući od upravljača u smjeru rada uređaja.

**Prije prvog stavljanja u rad  
Napuniti motorno ulje****⚠️ Pozor**

Zbog transportnih razloga uređaj se isporučuje bez motornog ulja.

- Stoga prije prvog puštanja u rad ulijte motorno ulje, vidi priručnik motora.

**Napuniti akumulator**

(Aparati sa električnim pokretanjem)

**⚠️ Opasnost od ozljede  
kiselinom/otrovanja**

U krajnjim se slučajevima mora računati s istjecanjem tekućina ili plinova.

Ovisno o modelu, akumulator se nalazi u ploči s instrumentima na gornjem dijelu upravljača (slika 2a) ili na reznom kućištu (slika 2b/c)

**⚠️ Opasnost od strujnog udara**

Prije svake uporabe provjerite punjač glede vanjskih oštećenja. Nikada ne rabite oštećeni punjač.

**⚠️ Pozor**

- Uvjerite se da mreža radi s 220–230 V i 50 Hz sukladno podacima na natpisnoj pločici punjača.
- Punjač zaštititi od vlage, kiše, snijega kao i smrzavice.
- Akumulator držite u dobro prozračenim i suhim prostorijama. Nemojte prekoračiti maksimalno vrijeme punjenja od 12 sati.
- Prije stavljanja u rad kosilice za travu punjač odvojiti od mreže i aparata.

Slika 2

- Prije prve uporabe uređaja puniti akumulator najmanje 10 sati. Koristiti samo punjač sadržan u obimu isporuke.

**i Napomena**

Odvajanje punjača od stezaljki obrnutim redoslijedom.

**i Naputak za zbrinjavanje  
punjača na otpad**

Punjač podliježe propisima za zbrinjavanje na otpad električnih aparata. Poštivajte mjesne propise.

**Radovi namještanja prije  
svake uporabe****⚠️ Opasnost od ozljeda**

Prije svih radova na ovom uređaju

- Isključite motor,
- Izvucite ključ za paljenje (ako postoji),
- Pričekajte da se svi pokretni dijelovi u potpunosti zaustave; motor mora biti ohlađen,
- Izvucite utikač svjećica za paljenje na motoru kako biste spriječili nehотиčno pokretanje motora.

**Kačenje posude za prikupljanje  
trave**

(samo kod aparata sa posudom za prikupljanje trave)

Slika 11

- Podići poklopac na otvoru za izbacivanje i zakačiti posudu za prikupljanje trave.

**Podešavanje visine rezanja****⚠️ Pozor**

Visinu rezanja na neravnom terenu birajte na način, da oštrica noža nikada ne dođe u dodir s tlom.

Slika 3

Namjestite visinu rezanja trave po želji.

Mogućnost namještanja (ovisno o modelu) od oko 3 cm do maksimalno 9 cm.

**i Napomena**

Kod aparata sa pojedinačnim namještanjem kotača sve kotače namjestiti na istu visinu.

Model A

- Učvrstiti kotače u željenom položaju.

Model B

- Izvući spojnicu i učvrstiti u željenom položaju.

Model C

- Polugu uređaja za centralno vertikalno pomicanje gurnuti naprijed ili nazad i pozicionirati je u željenom položaju.

## Blokada prednjih kotaèa

(samo aparat s prednjim kotaèima koji se mogu blokirati)

Slika 4

Blokada kotaèa za pravo kretanje – Kotaèe postaviti prema naprijed, te osiguraè u veliku rupu.

Kotaèi slobodno gibljivi – Osiguraè u malu rupu.

## Punjenje gorivom i provjera razine ulja

- Puniti bezolovnim benzinom (vidi priručnik motora).
- Puniti spremnik goriva maksimalno do 2 cm ispod donjeg ruba grla za punjenje.
- Dobro zatvorite spremnik goriva.
- Provjerite razinu ulja, po potrebi dolijte ulje (vidi priručnik motora).

## Pokretanje motora

Slika 5

### **Opasnost**

*Radi zaštite od ozljeda*

- ne pokrećite motor kad stojite ispred otvora za izbacivanje;
- Ruke i noge držati dalje od mehanizma za rezanje;
- ruke, noge ili druge dijelove tijela nikada ne dovoditi u blizinu dijelova koji se obrću. Držite se uvijek na odstojanju od otvora za izbacivanje,

*Prije nego što pokrenete motor, isključite sve alate za rezanje i zagonske mehanizme.*

*Pri pokretanju ne nagnijte uređaj. Aparat odložiti na ravnoj površini sa što je moguće kratkom ili sa malo trave.*

### **Napomene o motoru**



Pridržavajte se informacija iz priručnika motora.

- Neki modeli nemaju papučicu gasa, broj okretaja namješta se automatski. Motor uvijek radi na optimalnom broju okretaja.
- I kada je motor topao može eventualno biti potrebno aktivirati čok odn. ručnu pumpu.
- Neki modeli nemaju čok ni ručnu pumpu. Motor se automatski namješta na postupak pokretanja.

## Ako je motor hladan:

- Otvoriti pipac za benzin (ako postoji).

Strojevi sa čokom :

- Postavite polugu čoka na položaj  ili izvucite uže čoka i postavite polugu gasa (ako postoji) na /maks. – slika 5A.

ili

- Postavite polugu gasa u položaj  – slika 5A.

Aparati s ručnom pumpom:

- Snažno pritisnite ručnu pumpu 1–5x te postavite polugu gasa (ako postoji) na /maks. – slika 5B.

## Kod toplog motora:

- Otvoriti pipac za benzin (ako postoji).
- Postavite polugu gasa (ako postoji) na /maks. – slika 5B.

## Aparati bez elektrostartera:

Slika 5C

- Stojeći iza uređaja – pritisnite sigurnosni stremen i držite ga.
- Pofako povlačite poteznu ručku startera sve dok osjećate otpor, zatim brzo i snažno povucite do kraja. Ne dopustite da se potezna ručka startera naglo vrati nazad, već je polagano vratite.

## Aparati sa elektrostarterom:



Slika 5D

- Odvojite punjaè od mreže i uređaja.
- Stojeći iza uređaja – pritisnite sigurnosni stremen i držite ga.
- Okrećite ključ za paljenje na upravljaču, sve dok se motor ne pokrene (pokušaj pokretanja maksimalno 5 sekundi, a prije ponovnog pokušaja prièekajte 60 sekundi).

### **Napomena:**

Kod aparata sa elektriènim pokretanjem motor se (ovisno o izvedbi) može takodjer i ručno pokrenuti ručkom za pokretanje startera.

## Kada motor radi:

- Nakon pokretanja motora (ovisno o izvedbi):
  - vratite čok (ako postoji) nazad,
  - polugu za plin (ako postoji) gurnuti između /maks. i /min. kako bi se omogućilo kratko zagrijavanje motora.

- Za košnju trave polugu za plin (ako postoji) postaviti na puni plin.

### **Napomena**

Ostale informacije u vezi rukovanja motorom možete pronaći u priručniku motora.

## Zaustavljanje motora

Slika 7

- Poluga gasa (ako postoji) u položaju /min.
- Otpustite sigurnosni stremen. Motor i rezni alat nakon kratkog vremena će se zaustaviti.

## Rad uređajem

### Ukljuèenje/iskljuèenje pogona kotaèa

(samo kod strojeva sa pogonom kotaèa)

Slika 6A, B, C

### Ukljuèivanje pogona kotaèa



- Polugu/ručku povući i zadržati.

### Iskljuèivanje pogona kotaèa



- Polugu/ručku otpustiti.

### **Napomena za uređaje prema slici 6C**

Za uključivanje i isključivanje možete koristiti i lijevu i desnu polugu, odnosno možete koristiti obje poluge zajedno.

### **Napomena**

Ovisno o konstrukciji, može se dogoditi da prilikom povlačenja uređaja unatrag stražnji kotaèi imaju povećani otpor. Ne radi se o grešci na uređaju, već o tehnièki uvjetovanom ponašanju.

Pomoć (ovisno o modelu): Uređaj bez nosaèa pogona prvo povucite prema naprijed, pa nazad.

## Promjena brzine pogona kotaèa



(ovisno o izvedbi)

### **Pozor**

#### **Oštećenja uređaja**

*Provodite namještanje samo kad motor radi.*

Slika 6D, E

- Malom polugom birajte između razlièitih stupnjeva brzine (1/min./ i 4/maks./).



**Slika 6F, G**

- Polugom birajte između stupnjeva brzine (1/min./↻ i 4/maks./↻).

**i Napomena**

Iz tehničkih razloga se može dogoditi da za vrijeme dok uređaj stoji, ne možete promijeniti brzinu. Pomoć: Povucite nosač pogona kako bi promijenili stupanj brzine.

**Skidanje i pražnjenje posude za prikupljanje trave**

(kod aparata sa posudom za prikupljanje trave)

**Slika 11**

Ako pokošeni materijal ostaje ležati na tlu ili pokazivač razine punjenja (opcija, slika 12) pokazuje da je košara puna:

- Popustiti osigurač i sačekati dok se motor ne zaustavi.
- Podići poklopac na otvoru za izbacivanje te otključati posudu za prikupljanje trave.
- Ispraznite sadržaj.

**Rad bez hvatača trave**

Kada skinete hvatač trave, zaklopka izbacivača će se zaklopiti. Tijekom rada bez posude za prikupljanje trave pokošeni materijal se izbacuje izravno dolje.

**Preuredjenje za sjeckanje trave radi prekrivanja**

(kod aparata sa priborom za sjeckanje trave kao opcijom)

**Uređaji sa stražnjim izbacivanjem:****Slika 8A**

- Podići poklopac na otvoru za izbacivanje.
- Skinuti posudu za prikupljanje trave.
- Umetnuti klin za sjeckanje trave (ovisno o modelu).
- Spustiti poklopac na otvoru za izbacivanje.

**i Napomena**

Kod modela sa integriranom funkcijom sjeckanja trave nije potreban zasebni klin za sjeckanje – ovu funkciju preuzima specijalno oblikovani poklopac sa zadnje strane (slika 8B).

**Uređaji sa bočnim izbacivanjem:****Slika 9**

- Na mjestu bočnog uređaja za izbacivanje ugraditi odbojnik/zatvarač uređaja za sjeckanje (slika 9A)

ili

- ukloniti bočni uređaj za izbacivanje – odbojnik/zatvarač uređaja za sjeckanje se automatski zatvara (slika 9B).

**Preuredjivanje aparata na bočno izbacivanje**

(ovisno o izvedbi)

- Ako postoji: Skinuti posudu za prikupljanje trave te spustiti poklopac uređaja za izbacivanje otraga.
- Podići odbojnik/zatvarač uređaja za sjeckanje trave te ugraditi uređaj za bočno izbacivanje (slika 9C).

**Nakon završetka rada**

- Izvucite ključ za paljenje (ako postoji).
  - Pričekajte da se svi pokretni dijelovi u potpunosti zaustave i da se motor ohladi.
  - Zatvoriti pipac za benzin (ako postoji – vidjeti priručnik za motore).
  - Izvucite utikač svjećica za paljenje na motoru.
  - Ispraznite hvatač trave.
- Aparat sa električnim pokretanjem:
- Dopunjavajte akumulator 10 sati.

**i Napomena**

U zatvorenim prostorima uređaje odložite samo kada se motor ohladi.

**Savjeti za njegu travnjaka**

Donosimo nekoliko savjeta kako bi vaš travnjak bio zdrav i rastao ravnomjerno.

**Košnja**

Travnjak se sastoji od različitih vrsta trave. Ako često kosite, pojačano rastu one vrste trave koje puštaju jako korijenje i tvore čvrst sloj trave s korijenjem. Ako rijetko kosite, jače se razvijaju trave koje visoko rastu i ostale divlje korovne biljke (npr. djetelina, tratinčica).

Visina travnjaka obično iznosi oko 4–5 cm. Trebalo bi kositi samo  $\frac{1}{3}$  od ukupne visine, dakle, visinu od 7–8 cm treba rezati na normalnu visinu.

Ako je moguće, nemojte kositi travnjak kraće od 4 cm, inače se u slučaju suše oštećuje busen trave. Visoko izraslu travu (npr. nakon povratka s godišnjeg odmora) postupno kosite do normalne visine.

Pri košnji se putanje rezanja trebaju uvijek malo preklapati.

**Malčiranje (pomoću pribora)**

Trava se pri košnji reže na male komadiće (oko 1 cm) i ostaje ležati na tlu. Na travnjaku se zadržava mnogo hranjivih tvari.

Za najbolji učinak travnjak treba stalno biti kratko pokošen, vidjeti također odlomak "Košjenje". Kod malčiranja se pridržavajte sljedećih napomena:

- Ne kosite mokru travu.
- Ne kositi više od 2 cm od ukupne duljine trave.
- Vozite polagano.
- Koristiti maksimalan broj okretaja motora.
- Redovito čistite rezni mehanizam.

**Transport****Kratke putanje ručno**

**⚠ Opasnost**  
*Rezni mehanizam koji se okreće može zahvatiti predmete i centrifugalno ih izbaciti te time prouzročiti štetu.*

*Da bi se aparat kretao preko površina koje nisu prekrivene travom, prije toga zaustaviti motor.*

**Pomoću vozila**

**⚠ Opasnost**  
*Prije svakog transporta zaustavite motor i ostavite ga da se ohladi. Izvucite utikač svjećica za paljenje. Nemojte transportirati uređaj u nagnutom položaju. Pri transportu na ili u vozilu dobro osigurajte uređaj kako ne bi nehotično otklizao.*

Uređaj transportirajte samo s praznim spremnikom goriva. Poklopac spremnika mora biti čvrsto zatvoren.

### Aparati s polugom na rasklapanje:

Slika 10

- Radi lakšeg smještaja sklopiti polugu upravljača.

## Održavanje/čišćenje

### ⚠ **Opasnost**

Zbog zaštite od ozljeda prije svih radova na uređaju

- isključite motor,
- Izvući ključ za paljenje (ako postoji),
- pričekajte da se svi pokretni dijelovi u potpunosti zaustave i da se motor ohladi,
- izvucite utikač svjećica za paljenje na motoru kako biste spriječili nehotično pokretanje motora,
- pridržavajte se dodatnih sigurnosnih napomena iz priručnika motora.

### ⚠ **Opasnost**

Radi zaštite od ozljeda mehanizmom za rezanje obavljati sve radove, kao što su zamjena i naknadno oštrenje noža za rezanje, u ovlaštenom servisu (potrebni specijalni alati).

### ⚠ **Pozor**

Aparat naginjati uvijek tako da svjećica za paljenje pokazuje na gore kako gorivo ili ulje ne bi načinili štetu na motoru.

### **i** **Napomena**

Redovito održavanje i čišćenje osiguravaju dugi vijek trajanja i rad bez smetnji. Nedovoljno održavanje uređaja može dovesti do nedostataka koji umanjuju sigurnost.

## Održavanje

### ⚠ **Pozor**

Pridržavajte se propisa o održavanju iz priručnika motora. Na kraju sezone dajte uređaj u stručnu radionicu na provjeru i održavanje. Bilo kakve popravke kao i zamjene neispravnih akumulatora ili neispravnih osigurača, mogu obavljati samo za to specijalizirane radionice.

### ⚠ **Pozor**

#### Ugrožavanje okoliša motornim uljem.

Staro ulje zaostalo pri zamjeni ulja odnesite na sabirno mjesto za staro ulje ili u poduzeće za zbrinjavanje otpada.

### ⚠ **Opasnost po okoliš od baterija/akumulatora.**

Istrošene baterije/akumulatori ne spadaju u kućno smeće. Istrošene baterije/akumulatore predajte vašem prodavaču ili poduzeću za zbrinjavanje otpada. Izvadite baterije/akumulatore prije nego što aparat zbrinete na otpad.

### **i** **Napomena**

Pridržavajte se intervala za provjeru i održavanje iz priručnika motora.

Ovisno o modelu vaš je aparat opremljen elektroničnim prikazom održavanja (Slika 13). Osim pismenih naputaka za održavanje, pridržavajte se odgovarajućih prikaza pokazivača održavanja. Informacije o rukovanju i druge informacije molimo potražite u zasebnim uputama za uporabu koje su priložene pokazivaču održavanja.

### Prije svakog rada

- Provjerite razinu ulja, po potrebi ga dolijte.
- Provjerite čvrst dosjed vijčanih spojeva, po potrebi pritegnite vijke.
- Provjerite sigurnosne naprave.

### Provjeriti tačku sprezanja zubaca spojnice:

(samo kod strojeva sa pogonom kotača)

- Kad je motor uključen, a pogon kotača isključen, uređaj se ne smije kretati prema naprijed.
- Sa upaljenim motorom i uključenim zagonom kotača aparat se treba kretati naprijed.

Slika 15

- Ako je potrebno podesite točku zahvata nazubljenim kotačićem/maticom za podešavanje na poluzi pogona kotača (ovisno o izvedbi na donjoj strani upravljačke konzole) ili Bowdenovim užetom.

### **i** **Napomena**

Kod nekih modela ne postoji mogućnost podešavanja.

### Nakon prvih 2–5 sati rada

- Zamijenite ulje, vidi priloženi priručnik motora.

### Nakon svake košnje ili svakih 8 tjedana

(samo strojevi sa električnim pokretanjem)

- Dopunjavajte akumulator 10 sati.

### Jednom u sezoni

- Zamijenite ulje, vidi priloženi priručnik motora.
- Podmazati zglobove točke i okretna pera na poklopcu uređaja za izbacivanje.
- Na kraju sezone dajte stroj na provjeru i održavanje u stručnu radionicu.

## Čišćenje

### ⚠ **Pozor**

Čistite aparat nakon svakog rada. Neočišćeni aparat dovodi do materijalnih i funkcionalnih oštećenja.

Za čišćenje ne upotrebljavajte uređaj za čišćenje pod visokim tlakom.

### Čišćenje posude za prikupljanje trave

(samo kod aparata sa posudom za prikupljanje trave)

Čišćenje je najjednostavnije obaviti neposredno nakon košnje.

- Skinite hvatač i ispraznite ga.
- Posuda za prikupljanje trave se može očistiti snažnim mlazom vode (vrtna gipka cijev).
- Ostaviti posudu za prikupljanje trave da se prije sljedeće uporabe temeljito osuši.

### Čišćenje kosilice za travu

#### **Opasnost**

*Pri radu na rezaču možete se ozlijediti. Nosite radne rukavice kako biste se zaštitili.*

#### **Pozor**

*Aparat naginjati uvijek tako da svjećica za paljenje pokazuje na gore kako gorivo ili ulje ne bi načinili štetu na motoru. Ne prskajte uređaj vodom jer se u suprotnom mogu oštetiti električni dijelovi.*

Po mogućnosti uvijek očistite uređaj neposredno nakon košnje.

#### Uređaj bez sustava za pranje poklopca:

- Prostor uređaja za rezanje i poklopac na uređaju za rezanje očistiti četkom, ručnom metlicom ili krpom.
- Stroj postaviti na kotače te ukloniti sve vidljive ostatke trave i nečistoće.

#### Uređaj sa sustavom za pranje poklopca:

Slika 14

Kosilice sa sistemom pranja opremljene su sa priključkom za vodu. To omogućuje ispiranje ostatka trave te sprječava nastajanje naslaga korozivnih kemikalija.

Nakon košnje, postupite kako slijedi:

- Uređaj postavite na ravnu površinu, bez otpada, kamenja itd.

#### **Napomena**

Kutija za izbacivanje ne smije biti postavljena prema kući, garaži ili ostalom.

- Montirajte standardni adapter crijeva (u opsegu isporuke kao opcija) na crijevo za vodu i na priključak vode reznog kućišta.
- Otvorite vodu.
- Uključite motor i pustite da radi nekoliko minuta.
- Zaustavite motor i maknite cijev iz uređaja.

Nakon završetka postupka čišćenja:

- Pokrenite motor i pričekajte nekoliko minuta, kako bi se donja strana kosilice osušila.
- Zaustavite motor.

### Odlaganje uređaja

#### **Opasnost**

*Opasnost od eksplozije i požara. Aparat sa gorivom (benzinom) u rezervoaru nikada ne odlažite u prostorijama u kojima benzinske pare mogu doći u dodirs otvorenom vatrom ili iskrama.*

#### **Pozor**

*Materijalna šteta na uređaju. Odlazite aparat (s ohladjenim motorom) samo u čistim i suhim prostorijama. Pri duljem skladištenju, npr. zimi, zaštitite uređaj od hrđe.*

Nakon sezone ili ako se uređaj neće koristiti dulje od mjesec dana:

- Ispustite gorivo u odgovarajuću posudu i pripremite motor za pauzu u radu kao što je opisano u priručniku motora.

#### **Pozor**

*Gorivo ispuštajte samo na otvorenom.*

- Očistiti aparat i posudu za prikupljanje trave.
- Zbog zaštite od hrđe sve metalne dijelove obrišite krpom namočenom u ulje (bez smole) ili poprskajte uljem iz boce s raspršivačem.
- Napuniti bateriju (ako postoji).

### Jamstvo



U svakoj zemlji vrijede jamstvene odredbe koje je propisao proizvođač ili uvoznik. Smetnje na vašem uređaju u okviru jamstva uklanjamo besplatno ako je njihov uzrok pogreška u materijalu ili izradi. Ako nastupi jamstveni slučaj, obratite se prodavaču kod kojeg ste kupili uređaj ili našoj najbližjoj podružnici.

### Informacije o motoru

Proizvođač motora odgovoran je za sve probleme u vezi s motorom koji se odnose na učinak, mjerenje učinka, tehničke podatke, jamstva i servis. Poblize informacije možete pronaći u zasebno isporučenom priručniku proizvođača motora za korisnika/rukovatelja motorom.

### Kako prepoznati i ukloniti smetnje

Smetnje u radu vaše kosilice za travu često imaju jednostavne uzroke, koje valja prepoznati i koje djelomično možete sami otkloniti. U slučaju dvojbe rado će vam pomoći vaš specijalizirani trgovac.

<b>Problem</b>	<b>Moguć/i uzrok/ci</b>	<b>Pomoć</b>
Poteznik startera ne može se povući.	Nije aktiviran sigurnosni stremen.	Sigurnosni stremen pritisnite prema gornjoj vodilici.
	Zaglavljn nož.	Izvuците utikač svjećica za paljenje i uklonite blokadu.
Motor se ne pokreće.  – Kod aparata sa električnim pokretanjem:	Neispravan motor.	Potražite stručnu radionicu.
	Poluga gasa ne stoji u točnom položaju.	Poluga za plin u položaju  ili PRIGUŠIVAČ ZRAKA (s hladnim motorom).
		Poluga za plin u položaju  /maks. ili START (s vrućim motorom).
	Kosilica se nalazi u visokoj travi.	Postavite kosilicu na površinu s niskom travom.
	Nema goriva u spremniku.	Napunite spremnik čistim, svježim gorivom.
	Utikač svjećice za paljenje nije utaknut.	Nataknite utikač svjećica za paljenje.
	Gorivo je staro ili onečišćeno.	Zamijenite staro gorivo svježim.
	Zračni filter je zaprljan.	Očistite zračni filter.
	Čok nije aktiviran.	Aktivirajte čok.
	Pri pokretanju hladnog motora nije aktivirana ručna pumpa.	Aktivirajte ručnu pumpu.
	Isprazniti bateriju.	Napunite bateriju dopremljenim punjačem.
	Oštećen vod.	Provjeriti da li je električni vod u redu.
	Osigurač neispravan.	Neispravan osigurač mora zamijeniti specijalizirana radionica.
Neobični šumovi (zveckanje, lupkanje, kloparanje).	Vijci, matice ili drugi dijelovi za pričvršćivanje su labavi.	Učvrstite dijelove. Ako šumovi ne prestanu: Potražite stručnu radionicu.
Trešnja, vibracije.	Neučvršćen nož.	Dati u specijaliziranu radionu da se pritegne vijak za učvršćivanje noža.
	Oštećen nož.	Dati u specijaliziranu radionu da se nož zamijeni.
	Nož nije dobro uravnotežen.	Obaviti zamjenu ili balansiranje noža u ovlaštenom servisu.
	Motor labavo pričvršćen.	Dajte učvrstiti motor u stručnoj radionici.
Nečist rez ili opada broj okretaja.	Trava je previsoka.	Namjestiti veću visinu rezanja, po potrebi dva puta kositi.

<b>Problem</b>	<b>Mogući uzrok/ci</b>	<b>Pomoć</b>
Trava ostaje ležati na tlu ili se posuda za prikupljanje trave ne puni.	Trava prevlažna.	Ostavite travnjak da se osuši.
	Uređaj za izbacivanje začepljen.	Zaustaviti motor, odstraniti začepljenje.
	Nož je tup.	Dati u specijaliziranu radionu da se nož zamijeni ili naknadno naoštri.
	Nedovoljna snaga motora.	Češće kositi, odabrati veću visinu rezanja.
	Posuda za prikupljanje trave puna.	Zaustaviti motor, isprazniti posudu za prikupljanje trave.
	Posuda za prikupljanje trave zaprljana.	Zaustaviti motor, očistiti proreze za zrak u posudi za prikupljanje trave.
Zagon kotača ne funkcionira.	Klinasti remen pokidan ili prijenosnik u kvaru.	Dati u specijaliziranu radionu da se oštećeni dijelovi zamijene.
	Vlačno uže/Boudenovo uže pokidano.	Dati u specijaliziranu radionu da se oštećeni dijelovi zamijene.

Not for Reproduction

## Pregled sadržaja

Radi Vaše bezbednosti . . . . .	206
Montaža . . . . .	208
Rukovanje . . . . .	208
Saveti vezano za negu travnjaka . . . . .	211
Transport . . . . .	212
Održavanje/čišćenje . . . . .	212
Skladištenje . . . . .	213
Garancija . . . . .	213
Informacije o motoru . . . . .	213
Prepoznavanje smetnji i njihovo otklanjanje . . . . .	213

## Podaci na pločici s oznakom tipa

Ovi podaci su veoma važni za kasniju identifikaciju radi porudžbine rezervnih delova za aparate i za servisnu službu. Pronaći ćete tablicu sa oznakom tipa u blizini motora. Sve podatke sa pločice sa oznakom tipa na vašem uređaju unesite u sledeće polje.

Ove i druge podatke o uređaju naći ćete u posebnoj CE izjavi o usaglašenosti koja je sastavni deo ovog uputstva za upotrebu.

## Slikovni prikazi



Rasklopite stranice sa slikama na početku uputstva za upotrebu. U ovom uputstvu za upotrebu su opisani različiti modeli. Grafički prikazi u detaljima mogu da se razlikuju od kupljenog uređaja.

## Za vašu sigurnost

### Aparat pravilno koristiti

Ovaj uređaj je isključivo namenjen – za upotrebu u skladu sa opisima i sigurnosnim uputstvima koja su data u ovom uputstvu za upotrebu;

– za kosidbu travnatih površina u kućnoj bašti i vikendici. Svaka drugačija upotreba je nenamenska. Posledica nenamenske upotrebe je prestanak važenja garancije i odbijanje svake odgovornosti od strane proizvođača. Korisnik je odgovoran za sve štete koje nastanu kod trećih lica ili na njihovom vlasništvu. Svojevoljne izmene na uređaju isključuju garanciju proizvođača za štete koje mogu proizići iz toga.

### Samo za aparate sa električnim uređajem za pokretanje:

Isporučeni punjač namenjen je isključivo za punjenje akumulatora koji se koristi u aparatu. Akumulator se sme puniti samo pomoću ovog punjača.

### Poštovanje sigurnosnih uputstava i uputstava za rukovanje

Kao korisnik ovog aparata pre prve upotrebe pažljivo pročitajte ovo uputstvo za rad. Postupajte po njemu i sačuvajte ga za kasniju upotrebu. Nikada nemojte da dozvolite deci ili drugim osobama, koja ne poznaju ovo uputstvo za upotrebu, da koriste uređaj. Sva lica koja su zadužena za puštanje u rad, rukovanje i održavanje uređaja moraju da poseduju odgovarajuću kvalifikaciju.

Uputstvo za rukovanje u slučaju promene vlasnika predajte zajedno sa uređajem.

### Opšti sigurnosni propisi

U ovom odeljku naći ćete opšta sigurnosna uputstva. Upozorenja koja se odnose specijalno na pojedine delove uređaja, funkcije ili aktivnosti naći ćete na odgovarajućem mestu u ovom uputstvu.

### Pre rada sa uređajem

Osobe koje koriste aparat ne smeju biti pod uticajem opojnih sredstava, kao što su n pr. alkohol, narkotici ili lekovi.

Osobe ispod 16 godina ne smeju raditi sa aparatom ili izvoditi bilo kakve radove na aparatu, npr. održavanje, čišćenje podešavanje - minimalnu starost korisnika mogu da određuju lokalni propisi. Uređaj nemojte koristiti bez odgovarajuće obuke, niti ukoliko ste premoreni ili bolesni. Ovaj uređaj nije namenjen da ga koriste lica (uključujući deca) sa ograničenim fizičkim, senzornim ili psihičkom sposobnostima ili sa nedostatkom iskustva i/ili znanja, osim ako su pod nadzorom osobe zadužene za njihovu sigurnost ili su od nje dobila uputstva kako treba koristiti uređaj.

Deca treba da budu pod nadzorom da bi se obezbedilo da se ne igraju sa uređajem.

Pre početka rada upoznajte se sa svom opremom i komandnim elementima kao i sa njihovom funkcijom.

Gorivo čuvajte samo u za to dozvoljenim posudama i nikada u blizini grejnih izvora (n pr. peći ili bojlera za toplu vodu). Točite gorivo samo na otvorenom. Uređaj nemojte nikada puniti gorivom kada motor radi ili je vruć. Zamenite oštećene izduvne cevi, rezervoare ili poklopce na rezervoaru.

Pre upotrebe proverite – da li funkcioniše uređaj za sakupljanje trave i da li se poklopac izbacivača pravilno zatvara. Oštećene, izluzane delove ili delove koji nedostaju hitno zameniti.

– da li su alat za rezanje, zavrtnaj za pričvršćivanje i kompletna jedinica za rezanje istrošeni ili oštećeni. Istrošeni ili oštećeni delovi treba da se zamene samo u kompletu i to u specijalizovanoj radionici, da bi se izbegao poremećaj ravnoteže.

Rezervni delovi i pribor moraju da ispunjavaju zahteve koje je odredio proizvođač.

Zato koristite isključivo originalne rezervne delove i originalan pribor, ili one rezervne delove i pribor koje je proizvođač odobrio.

Upotreba rezervnih delova ili pribora koji nisu odobreni od strane proizvođača može da predstavlja veliki bezbednosni rizik. Popravke treba da obavlja isključivo stručno lice ili specijalizovana, stručna radionica. Vodite računa da se svi radovi na održavanju uređaja obave u propisanim vremenskim periodima kako biste osigurali sigurnost uređaja prilikom rada.

### U toku rada sa uređajem

Tokom rada sa uređajem ili na njemu mora da se nosi odgovarajuća radna odeća, kao na primer:

- Zaštitne cipele,
- duge pantalone,
- odeća koja ide uz telo,
- Štitnik za sluh,
- Zaštitne naočare.

Nošenje lične zaštitne opreme smanjuje se rizik od nanošenja povreda. Izbegavajte nošenje odeće koja nije usko pripijena uz telo ili odeću sa visećim trakama ili kaiševima. Rad bez nošenja zaštite za uši može dovesti do gubitka sluha. I pri nošenju zaštite za sluh treba češće praviti pauze radi zaštite čula sluha.

Svi sigurnosni uređaji na uređaju u moraju uvek biti kompletni i u besprekornom stanju.

Na sigurnosnim uređajima nemojte vršiti nikakve izmene.

Radite sa uređajem samo u tehničkom stanju kako je to proizvođač propisao i isporučio. Nikad nemojte menjati fabričku podešenost motora.

Izbegavajte otvorenu vatru, nastanak varnica i nemojte pušiti.

### Napomene povodom vibracija:

Dejstvo vibracija može da izazove oštećenje nerava i smetnje u cirkulaciji krvi na šakama i rukama.

- Kod radova u hladnom okruženju nosite toplu odeću i vodite računa da Vam šake ostanu tople i suve.
- Pravite pauze.

- Ako primetite da Vam je koža na prstima ili šakama utrnula, da vas svrbi, boli ili je pobelela, obustavite radove sa mašinom i eventualno se posavetujte sa lekarom.

### Pre svih radova na ovom uređaju

Radi zaštite od povreda pre početka bilo kojih radova (n pr. radova na održavanju i podešavanju) i transporta (n pr. podizanje ili nošenje) na ovom uređaju

- zaustaviti motor,
- izvući ključ za paljenje (ako postoji),
- sačekati dok se svi pokretni delovi potpuno ne zaustave i dok se motor ne ohladi,
- izvući utikač svećica za paljenje na motoru da bi se sprečilo nenamerno startovanje motora, pridržavati se dodatnih sigurnosnih uputstava u priručniku motora.

### Nakon rada sa uređajem

Nemojte nikada napustiti aparat a da niste isključili motor i – ako postoji – izvukli ključ za paljenje.

### Sigurnosni uređaji

Slika 1

#### **Opasnost**

*Nemojte nikada koristiti aparat s oštećenim sigurnosnim uređajima ili aparat bez sigurnosnih uređaja.*

#### **Osigurač (1)**

Sigurnosni obruč služi vašoj bezbednost kako bi se motor i mehanizam za rezanje u slučaju nezgode odmah zaustavili.

Ne smete pokušati da zaobiđete njegovu funkciju.

#### **Poklopac na izbacivaču (2) ili odbojnik (3)**

Poklopac na izbacivaču/odbojnik štiti vas od povreda koje vam mogu naneti mehanizam za rezanje ili izbačeni čvrsti predmeti. Aparat sme raditi samo sa poklopcem na izbacivaču ili odbojnikom.

### Simboli na uređaju

Na uređaju se nalaze razni simbole u vidu nalepnica. U prilogu su objašnjenja za simbole:



Pažnja! Pre puštanja u rad pročitajte uputstvo za upotrebu!



Udaljiti treća lica iz područja opasnosti!



Isključiti motor i izvući ključ za paljenje pre svih radova na aparatu i pre nego što napustite aparat.

Pridržavati se dopunskih uputstava u poglavlju "Za vašu sigurnost".



Pre radova na alata za rezanje izvući mrežni utikač svećica za paljenje!



Prste i noge udaljiti od alata za rezanje! Pre podešavanja ili čišćenja uređaja, ili pre kontrole, isključiti uređaj i izvući utikač svećica za paljenje.

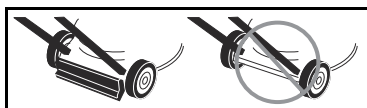

Opasnost od povrede – raditi samo sa montiranim odbojnikom.

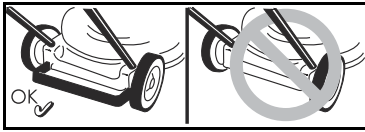

Opasnost od povrede – raditi samo s montiranim zadnjim branikom.



Opasnost od povrede – raditi samo s montiranim izbacivačem.

Ove simbole na uređaju uvek držite tako, da budu u čitkom stanju. Zamenite simbole koji su oštećeni ili više ne mogu jasno da se pročitaju.

## Simboli u uputstvu

U ovom uputstvu za upotrebu koriste se simboli koji ukazuju na opasnosti ili označavaju važne napomene. Ovo su objašnjenja simbola:

### **Opasnost**

Ukazuje vam se na opasnosti koje su povezane sa opisanom aktivnošću i kod kojih postoji opasnost po ljude.

### **Pažnja!**

Ukazuje vam se na opasnosti koje su povezane sa opisanom aktivnošću i koje mogu imati za posledicu oštećenje uređaja.

### **Napomena**

Označava važne informacije i savete u vezi sa primenom.

## Montaža

Montaža aparata se prikazuje na posebno priloženom listu u vidu slika.

### **Uputstvo za uklanjanje**

Delove od ambalaža, stare uređaje, itd., ukloniti u skladu sa lokalnim propisima.

## Opisluživanje

**Pridržavajte se takođe i uputstava u priručniku za motore.**

### **Opasnost**

#### **Nezgodna**

– Lica, a naročito deca ili životinje, ne smeju nikad prilikom košenja da se nalaze u blizini uređaja. Opasnost od povrede od izbačenog kamenja ili drugih predmeta.

#### **Pad**

– Vodite aparat samo u tempu koraka.  
– Budite naročito oprezni ako kosite unazad i vučete aparat prema sebi.  
– Pri košenju na strmim padinama uređaj može da se prevrne i možete da zadobijete povrede. Kosite uvek poprečno u odnosu na padinu, nikada uz ili niz padjinu. Nemojte kositi na padinama sa nagibom većim od 20 %.

– Budite naročito oprezni kod promene smera vožnje i vodite računa da uvek dobro stojite.  
– Postoji opasnost od povrede kod kosidbe u graničnim područjima. Kosidba u blizini ivica, živih ograda ili strmih padina je opasna. Prilikom kosidbe držite sigurnosno odstojanje.  
– Tokom košenja vlažne trave uređaj može da sklizne zbog smanjenog prljanjanja na tlo i možete pasti. Kosite samo kada je trava suva.  
– Radite samo po dnevnom svetlu ili uz dobro veštačko osvetljenje.

#### **Zadobijanje povreda**

– Pridržavati se uvek sigurnosnog rastojanja u odnosu na alat koji rotira, koje određuje vodeća poluga.  
– Radno područje operatera nalazi se za vreme rada iza vodeće poluge.  
– Nikad nemojte stavljati ruke ili noge ispod rotirajućih delova.  
– Nemojte koristiti uređaj pri lošim vremenskim uslovima, kao npr. kod opasnosti od kiše ili nevremena.

– Zaustavite motor i sačekajte da se alat za rezanje umiri:

– pre nego što oborite uređaj,  
– radi prenosa preko površina koje nisu obrasle travom,  
– Isključite motor i, da biste sprečili nehotično pokretanje motora: Izvući ključ za paljenje (ako postoji), ostaviti da se motor ohladi i izvući utikač svećice za paljenje,  
– pre uklanjanja začepjenja i blokada u uređaju za izbacivanje,  
– pre nego što pristupite kontroli, čišćenju, podešavanju kosačice za travnjake i izvođenju radova na aparatu,  
– ako ste udarili neko strano telo. Kosačicu za travu proveriti na oštećenje i u slučaju oštećenja potražiti specijalizovanu radionicu,  
– ako aparat počne neobično jako da vibrira. Odmah proverite uređaj.

– Nemojte nikada podizati ili nositi uređaj sa uključenim motorom.  
– Proverite zemljište na kome ćete koristiti aparat i uklonite sve predmete koji mogu biti zahvaćeni i zavrtljani.  
– Ako mehanizam za sečenje dođe u kontakt sa stranim telom (npr. kamenom), ili ako mašina počne neobično da vibrira: Odmah isključiti motor.

Pre daljeg rada aparat dati u specijalizovanu radionicu da se ispita u odnosu na oštećenja.  
– Prilikom kosidbe srpom nemojte nikada stati ispred otvora za izbacivanje trave.

Aparati sa skupljačem trave:

– Kada je skinut skupljač trave pokošeni materijal ili strana tela koji se izbacuju mogu povrediti vas ili nekog drugog. Nemojte nikada prazniti skupljač trave dok motor radi. Isključite aparat.



**Opasnost od gušenja ugljen monoksidom.**

Pustite da motor sa unutrašnjim sagorevanjem radi samo na otvorenom.

**Opasnost od nastanka eksplozije i požara**

- Isparenja od benzina su eksplozivna, a benzin je visoko zapaljiv.
- Natočite gorivo pre nego što startujete motor. Držite rezervoar zatvoren dok motor radi ili je još vruć.
- Dosipajte gorivo samo kada je motor isključen i ohlađen. Izbegavajte otvorenu vatru, nastanak varnica i nemojte pušiti. Točite gorivo samo na otvorenom.
- Ako je došlo do preliivanja goriva nemojte startovati motor. Uređaj skloniti sa površine koja je zaprljana gorivom i sačekati dok isparenja od goriva ne ispare.
- Da bi se izbegla opasnost od požara, sledeći delovi treba da budu očišćeni od trave ili ulja koje curi:
  - Motor
  - Izduvnik
  - Baterije/akumulatori
  - Rezervoar za benzin.

**Opasnost od spoticanja!**

- Vodiite aparat samo u tempu koraka.

**Pažnja!****Oštećenja na uređaju**

- Kamenje, grane koje leže unaokolo ili slični predmeti mogu da oštete uređaj i da ugroze način njegovog funkcionisanja. Uklonite čvrste predmete iz radnog područja pre svake upotrebe.
- Koristite uređaj samo ako je u besprekornom stanju. Pre svakog korišćenja obavite vizuelnu proveru. Posebno proverite sigurnosne uređaje, komandne elemente i spojeve pomoću zavrtnja, da li su oštećeni i dobro učvršćeni u svom ležištu. Pre rada zamenite oštećene delove.

**i Radno vreme**

Pridržavajte se državnih/ lokalnih propisa vezano za vreme korišćenja (evtl. možete da se raspitate kod nadležnih organa).

**i Podaci o pozicijama**

Kod pozicionih podataka na apratu (n pr. levo, desno) polazimo uvek gledano od vodeće poluge u smeru rada uređaja.

**Pre prvog korišćenja Usuti motorno ulje****! Pažnja!**

Aparat se iz transportnih razloga isporučuje bez motornog ulja.

- Zato je potrebno pre prvog puštanja u rad sipati motorno ulje, vidi priručnik motora.

**Napunite akumulator**

(Aparati sa električnim pokretanjem)

**! Opasnost od povrede kiselinom/trovanja**

U ekstremnim slučajevima mora se računati sa curenjem tečnosti ili gasova.

Akumulator se, zavisno od modela, nalazi na komandnoj tabli, na gornjoj poluzi (slika 2a) ili na platformi kosačice (slika 2b/c).

**! Opasnost od strujnog udara**

Pre svake upotrebe proverite punjač u odnosu na spoljna oštećenja. Nemojte nikada koristiti oštećen punjač.

**! Pažnja!**

- Proverite da li mreža radi sa jačinom napona koji je u skladu sa oznakama na tipskoj pločici punjača, i to 220–230 V i 50 Hz.
- Punjač zaštititi od vlage, kiše, snega kao i mraza.
- Bateriju puniti samo u dobro provetrenim i suvim prostorijama. Ne prekoračivati maksimalno vreme punjenja od 12 sati.
- Pre puštanja u rad kosačice za travu punjač odvojiti od mreže i aparata.

**Slika 2**

- Pre prve upotrebe uređaja akumulator treba puniti barem 10 sati. Koristiti samo punjač koji se nalazi u obimu isporuke.

**i Napomena**

Odvajanje punjača od stezaljki obrnutim redosledom.

**i Uputstvo za otklanjanje punjača na otpad**

Punjač podleže propisima za otklanjanje na otpad električnih aparata. Pridržavajte se lokalnih propisa.

**Radovi na podešavanju pre svakog korišćenja****! Opasnost od zadobijanja povreda**

Pre bilo kojih radova na ovom uređaju

- Zaustaviti motor,
- Izvući ključ za paljenje (ako postoji),
- Sačekajte da se svi pokretni delovi u potpunosti zaustave, a motor mora da bude ohlađen,
- Izvucite utikač svećice za paljenje na motoru da ne bi došlo do nenamernog pokretanje motora.

**Kačenje posude za prikupljanje trave**

(samo kod aparata sa posudom za prikupljanje trave)

**Slika 11**

- Podići poklopac na otvoru za izbacivanje i okačiti posudu za prikupljanje trave.

**Podešavanje visine rezanja****! Pažnja!**

Visinu rezanja na neravnom terenu izabrati tako da nož za rezanje nikada ne dođe u kontakt sa tlom.

**Slika 3**

Visinu rezanja trave podesiti po želji.

Mogućnost podešavanja (zavisno od modela) od oko 3 cm do maksimalno 9 cm.

**i Napomena**

Kod aparata sa pojedinačnim podešavanjem točkova sve točkove podesiti na istu visinu.

**Model A**

- Pričvrstite točkove u željenom položaju.

**Model B**

- Izvući spojnicu i fiksirati u željenom položaju.

**Model C**

- Polugu za centralno podešavanje visine gurnuti unapred ili unazad i fiksirati u željenom položaju.

**Blokada prednjih točkova**

(samo kod aparata s prednjim točkovima koji se mogu blokirati)

**Slika 4**

Za vožnju pravo točkove blokirati – točkove namestiti unapred, a lučnu sponu u veliki otvor.

Točkovi slobodno pokretljivi – lučnu sponu u mali otvor.

**Točenje goriva i provera nivoa ulja**

- Točite bezolovni benzin (vidi priručnik za motore).
- Rezervoar za gorivo puniti najviše do 2 cm ispod donjeg ruba priključka za punjenje.
- Rezervoar za gorivo čvrsto zatvoriti.
- Proveriti nivo ulja, po potrebi dopuniti (vidi priručnik za motor).

**Pokretanje motora****Slika 5****⚠ Opasnost**

*Radi zaštite od povreda,*

- ne pokretati motor kada stojite ispred otvora za izbacivanje;
- Ruke i noge držati podalje od mehanizma za rezanje,
- ruke, noge ili druge delove tela nikada ne dovoditi u blizinu delova koji se obrću. Držite se uvek na udaljenosti od otvora za izbacivanje.

*Pre nego što startujete motor, isključite sav alat za rezanje i pogonske mehanizme.*





*Prilikom startovanja ne obarajte uređaj. Aparat parkirati na ravnoj površini sa što kraćom i sa što manje trave.*

**i Napomene u vezi motora**



Obratite pažnju na informacije u priručniku motora.

- Neki modeli nemaju polugu za gas, broj obrtaja se automatski podešava. Motor uvek radi sa optimalnim brojem obrtaja.
- I sa toplim motorom će eventualno biti potrebno da se povuče saug odn. ručna pumpa.
- Neki modeli nemaju saug ni ručnu pumpu. Motor se automatski podešava na aktuelni postupak pokretanja.

**Kod hladnog motora:**

- Otvoriti slavinu za benzin (ako postoji).
- Aparati s prigušivačem vazduha :
- Polugu prigušivača vazduha postaviti u položaj  ili  izvući polugu prigušivača i polugu za gas (ako postoji) postaviti na /maks. – slika 5A.

ili

- polugu za gas postaviti u položaj  – slika 5A.
- Aparati s ručnom pumpom:
- Ručnu pumpu snažno pritisnuti 1–5x i polugu za gas (ako postoji) postaviti na /maks. – slika 5B.

**Sa toplim motorom:**

- Otvoriti slavinu za benzin (ako postoji).
- Polugu za gas (ako postoji) postaviti na /maks. – slika 5B.

**Aparati bez elektrostartera:****Slika 5C**

- Stojeći iza uređaja– pritisnuti i zadržati sigurnosni obruč.
- Polako povlačite ručku startera sve dok se oseća otpor, a zatim je iz izvucite brzo i snažno. Ručku za pokretanje startera nemojte otpustiti da se vrati odjednom unazad, već je polako vratite u početni položaj.

**Aparati sa elektrostarterom:****Slika 5D**



- Punjač odvojiti od mreže i uređaja.
- Stojeći iza uređaja– pritisnuti i držati osigurač.

- Aktivirati ključ za paljenje na vodećoj poluzi sve dok se motor ne upali (pokušaj pokretanja maks. 5 sekundi, pre sledećeg pokušaja sačekati 60 sekundi).

**i Napomena:**

Kod aparata sa električnim pokretanjem motor se (zavisno od izvedbe) može i ručno pokrenuti ručkom za pokretanje startera.

**Tokom rada motora:**

- Nakon pokretanja motora (zavisno od izvedbe):
  - vratite saug (ako postoji),
  - polugu za gas (ako postoji) gurnuti između /maks. i /min. da bi se motoru omogućilo kratko zagrevanje.
- Kod kosidbe travnjaka polugu za gas (ako postoji) podesiti na pun gas.

**i Napomena**

Ostale informacije u vezi sa radom motora možete naći u priručniku o motora.

**Zaustavljanje motora****Slika 7**

- Polugu za gas (ako postoji) dovesti u položaj /min.
- Pustite sigurnosni obruč. Motor i alat za rezanje se nakon kratkog vremena zaustavljaju.

**Rad sa uređajem****Uključivanje/isključivanje pogona točkova**

(samo kod aparata sa pogonom točkova)

**Slika 6A, B, C****Uključenje pogona točkova**

- Polugu/ručku povući i zadržati.

**Isključivanje pogona točkova**

- Polugu/ručku otpustiti.

**i Napomena za uređaje shodno slici 6C**

Za uključivanje/isključivanje mogu se koristiti i leva i desna poluga odn. obe poluge zajedno.

**i Napomena**

U zavisnosti od konstrukcije moguće je da se kod zadnjih točkova javi povećani otpor prilikom povlačenja uređaja unazad. To nije greška već tehnički uslovljeno ponašanje aparata. Rešenje (u zavisnosti od modela): aparat prvo gurnite napred, bez da ste pritisli pogonsku lučnu sponu, a zatim ga povucite unazad.

**Promena pogonske brzine pogona točkova**

(zavisno od izvedbe)

**! Pažnja!****Oštećenja na uređaju**

*Podešavanje sprovoditi samo kada motor radi.*

Slika 6D, E

- Malom polugom izabrati neki od različitih stepena brzine (1/min./☞ i 4/maks./☞).

Slika 6F, G

- Polugom izaberite neki od stepena brzine (1/min./☞ i 4/maks./☞).

**i Napomena**

Iz tehničkih razloga može doći do teže promene brzine kada aparat stoji.

Rešenje: povucite pogonsku lučnu sponu i izaberite stepen brzine.

**Skidanje i pražnjenje posude za sakupljanje trave**

(kod aparata sa skupljačem trave)

Slika 11

Ako pokošeni materijal ostaje da leži na tlu ili pokazivač nivoa punjenja (opcija, slika 12) pokazuje da je korpa puna:

- Otpustiti osigurač i sačekati dok se motor ne zaustavi.
- Podići poklopac na izbacivaču i otkaçiti skupljač trave.
- Isprazniti sadržaj.

**Rad bez skupljača trave**

Kada izvadite skupljač trave, poklopac na izbacivaču će se spustiti. Kod rada bez skupljača trave pokošeni materijal se izbacuje direktno dole.

**Ugradnja pribora za seckanje**

(kod aparata sa opcionalnim priborom za seckanje trave)

**Uređaji sa izbacivanjem pozadi:**

Slika 8A

- Podići poklopac na izbacivaču.
- Skinuti skupljač trave.
- Postavljanje klina za usitnjavanje (u zavisnosti od modela).
- Spustiti poklopac na izbacivaču.

**i Napomena**

Kod modela sa integrisanom funkcijom seckanja trave nije potreban poseban klin za seckanje – ovu funkciju preuzima specijalno oblikovan poklopac sa stražnje strane (slika 8B).

**Aparati sa bočnim izbacivanjem:**

Slika 9

- Na mestu bočnog izbacivača montirati odbojnik/zatvarač uređaja za seckanje (slika 9A)

ili

- Ukloniti bočni izbacivač – odbojnik/zatvarač uređaja za seckanje se automatski zatvara (slika 9B).

**Preuređenje aparata na bočno izbacivanje**

(zavisno od izvedbe)

- Ako postoji: Skinuti posudu za prikupljanje trave i spustiti poklopac uređaja za izbacivanje pozadi.
- Podići odbojnik/zatvarač uređaja za seckanje trave i montirati uređaj za bočno izbacivanje (slika 9C).

**Po završetku rada**

- Izvući ključ za paljenje (ako postoji).
  - Sačekati dok se svi pokretni delovi potpuno ne zaustave i dok se motor ne ohladi.
  - Zatvoriti slavinu za benzin (ako postoji – vidi priručnik za motore).
  - Izvući utikač svećice za paljenje na motoru.
  - Isprazniti skupljač trave.
- Aparati sa električnim startovanjem
- Akumulator puniti 10 sati.

**i Napomena**

U zatvorenim prostorijama uređaj odlagati samo sa ohlađenim motorom.

**Saveti u vezi sa negom travnjaka**

Nekoliko saveta da Vaš travnjak raste zdravo i ujednačeno.

**Kosidba**

Vaš travnjak se sastoji od različitih vrsta trave. Ako često kosite, pospešuje se rast trave koje formiraju jak korenov sistem i čvrst travnati pokrivač. Ako retko kosite, brže se razvijaju trave koje rastu visoko, kao i ostalo divlje korovsko bilje (n pr. detelina, krasuljak). Normalna visina travnjaka iznosi oko 4–5 cm. Treba kositi samo 1/3 od ukupne visine; dakle kod 7–8 cm kositi na normalnu visinu.

Travnjak po mogućstvu ne treba kositi niže od 4 cm, inače se u slučaju suše oštećuje travnati pokrivač.

Visoko izraslu travu (n pr. nakon godišnjeg odmora) etapno kositi sve do dostizanja normalnevisine. Prilikom kosidbe putanje rezanja treba uvek malo da se preklapaju.

**Pokriivanje (sa priborom)**

Trava se prilikom kosidbe sitni na male komadiće (oko 1 cm) i ostaje da leži na travnjaku. Travnjak zadržava mnoge hranljive materije. Za optimalan rezultat travnjak se uvek kratko reže, vidi takođe i odeljak "Kosidba". Kod seckanja trave radi prekrivanja pridržavati se sledećih uputstava:

- Ne kositi mokru travu.
- Nikada ne pokositi više od 2 cm od ukupne dužine trave.
- Voziti polako.
- Koristiti maksimalni broj obrtaja motora.
- Mehanizam za rezanje redovno čistiti.

## Transportovanje

### Kratke putanje ručno

#### **Opasnost**

Mehanizam za rezanje koji se obrće može zahvatiti i zakoviti predmete i na taj način prouzrokovati štete.

Da bi se aparat kretao preko površina koje nisu obrasle travom, prethodno zaustaviti motor.

### Vozilom

#### **Opasnost**

Pre svakog transporta zaustaviti motor i ostaviti da se ohladi. Izvući utikač svećice za paljenje.

Nemojte transportovati uređaj u oborenem položaju.

Prilikom transporta osigurajte uređaj, a u vozilu ga dovoljno osigurajte da ne dođe do njegovo nenamernog pomeranja.

Uređaj transportovati samo sa praznim rezervoarom za gorivo.

Poklopac rezervoara mora biti čvrsto zatvoren.

### Aparati s polugom na rasklapanje:

Slika 10

- Radi lakšeg smeštaja sklopiti polugu upravljača.

## Održavanje/čišćenje

#### **Opasnost**

Radi zaštite od povređivanja pre svih radova na uređaju potrebno je

- zaustaviti motor,
- Izvući ključ za paljenje (ako postoji),
- sačekati dok se svi pokretni delovi potpuno ne zaustave i dok se motor ne ohladi,
- izvući utikač svećica za paljenje na motoru da bi se sprečilo nenamerno startovanje motora,
- pridržavati se dodatnih sigurnosnih uputstava u priručniku motora.

#### **Opasnost**

Radi zaštite od povreda mehanizmom za rezanje izvršenje svih radova, kao što su zamena ili oštrenje noža za rezanje, prepustiti specijalizovanoj radionici (potreban specijalni alat).

#### **Pažnja!**

Aparat nakrenuti uvek tako da svećica za paljenje pokazuje na gore da usled goriva ili ulja ne bi nastala šteta na motoru.

#### **Napomena**

Redovna nega obezbeđuje dugi vek trajanja i neometani rad. Usled nedovoljnog održavanja mogu nastati manjkavosti koje ugrožavaju bezbednost.

## Održavanje

#### **Pažnja!**

Pridržavajte se propisa o održavanju u priručniku motora. Na kraju sezone odnesite uređaj u servis radi provere i održavanja.

Sve popravke kao i zamenu neispravnih baterija od neispravnih osigurača dati da se izvrše samo u nekoj specijalizovanoj radionici.

#### **Pažnja!**

**Ugrožavanje životne sredine od ispuštanja motornog ulja**  
Staro ulje zaostalo prilikom zamene ulja predajte na sabirnom mestu za staro ulje ili preduzeću za uklanjanje otpada.

#### **Ugrožavanje okoline baterijama/akumulatorima.**

Istrošene baterije/akumulatori ne spadaju u kućno smeće. Istrošene baterije/akumulatore predajte vašem trgovcu ili preduzeću za uklanjanje otpada. Izvadite baterije/akumulatore pre nego što aparat odnesete na otpad.

#### **Napomena**

Pridržavajte se intervala za kontrolu i održavanje koji su navedeni u priručniku motora. Zavisno od modela vaš aparat je opremljen elektronskim prikazom održavanja na displeju (slika 13). Pored pisanih napomena o održavanju potrebno je pridržavati se odgovarajućih prikaza o održavanju na displeju. Rukovanje, kao i ostale informacije možete pronaći u odojnom uputstvu za upotrebu, koje se nalazi uz prikaz o održavanju.

### Pre svakog rada

- Proveriti nivo ulja, po potrebi napuniti.
- Proverite spojeve zavrtnjima da li su dobro učvršćeni, po potrebi pritegnite.
- Proveriti sigurnosne uređaje.

### Proveriti tačku uključivanja spojnice:

(samo kod aparata sa pogonom točkova)

- Sa upaljenim motorom i isključenim pogonom točkova uređaj se ne sme da se kreće u napred.
- Sa upaljenim motorom i uključenim pogonom točkova aparat treba da se kreće unapred.

Slika 15

- Po potrebi tačku dodira podesiti zupčastim točkićem/pozicionom navrtkom na poluzi za pogon točkova (zavisno od izrade s donje strane upravljačke konzole) ili Boudenovim užetom.

#### **Napomena**

Kod nekih modela ne postoji mogućnost podešavanja.

### Nakon prvih 2-5 sati rada

- Zameniti ulje, vidi priloženi priručnik motora.

### Nakon svake kosidbe ili svakih 8 nedelja

(samo aparati sa električnim startovanjem)

- Akumulator puniti 10 sati.

## Jednom u sezoni

- Zameniti ulje, vidi priloženi priručnik motora.
- Podmazati zglobne centre i torzione opruge na poklopcu izbacivača.
- Na kraju sezone dajte aparat u specijalizovanu radionicu radi kontrole i održavanja.

## Čišćenje

### Pažnja!

Čistite aparat posle svake upotrebe. Neočišćen aparat dovodi do oštećenja materijala i funkcije. Za čišćenje nemojte upotrebljavati uređaj za čišćenje pod visokim pritiskom.

## Čišćenje posude za prikupljanje trave

(samo kod aparata sa posudom za prikupljanje trave)

Najjednostavnije je čišćenje odmah nakon kosidbe.

- Skinuti i isprazniti skupljač trave.
- Skupljač trave se može očistiti snažnim mlazom vode (baštensko crevo).
- Pre sledeće upotrebe skupljač trave temeljito osušiti.

## Čišćenje kosačice za travu

### Opasnost

Prilikom rada na mehanizmu za rezanje možete se povrediti. Radi vaše zaštite nosite zaštitne rukavice za rad.

### Pažnja!

Aparat nakrenuti uvek tako da svećica za paljenje pokazuje na gore da usled goriva ili ulja ne bi nastala šteta na motoru. Uređaj ne prskajte vodom, jer se inače mogu oštetiti električni delovi. Čistite uređaj po mogućnosti uvek direktno nakon košenja.

## Aparati bez sistema za pranje zaštitnog poklopcu:

- Prostor u kome je smešten alat za rezanje i poklopac na izbacivaču čistiti četkom, metlicom ili krpom,
- Aparat postaviti na točkove i ukloniti sve vidljive ostatke trave i nečistoće.

## Aparati sa sistemom za pranje zaštitnog poklopcu:

Slika 14

Kosačice sa sistemom za pranje platforme opremljene su priključkom za vodu. Na taj način se mogu sprati ostaci trave sa donje strane platforme kosačice i sprečiti taloženje korozivnih hemikalija.

Nakon kosidbe postupiti kako sledi:

- Aparat postaviti na ravnu površinu bez šljunka, kamenja itd.

### Napomena

Otvor za izbacivanje ne sme biti usmeren u pravcu kuća, garaža i sl.

- Standardni crevni adapter koji se može naći u prodaji (opciono u obimu isporuke) montirati na crevo za vodu i priključiti na priključak za vodu koji se nalazi na platformi kosačice.
- Otvrdnuti vodu.
- Pokrenuti motor i pustiti da radi nekoliko minuta.
- Zaustaviti motor i skinuti crevo za vodu sa aparata.

Po završetku postupka čišćenja:

- Pokrenuti motor i pustiti da radi nekoliko minuta da bi se osušila donja strana platforme kosačice.
- Zaustavite motor.

## Privremeno stavljanje van upotrebe

### Opasnost

Opasnost od eksplozije i požara. Aparat sa gorivom (benzinom) u rezervoaru nemojte nikada čuvati u prostorijama u kojima benzinske pare mogu doći u dodir sa otvorenom vatrom ili varnicama.

### Pažnja!

Materijalne štete na uređaju Čuvajte aparat (sa ohlađenim motorom) samo u čistim i suvim prostorijama. Kod dužeg skladištenja, npr. zimi, zaštitite aparat od rđe.

Po završetku sezone ili kada se uređaj neće koristiti duže od mesec dana:

- Ispustiti gorivo u odgovarajuću posudu i konzervisati motor shodno opisu iz priručnika za motor.

### Pažnja!

Gorivo ispuštati samo na otvorenom.

- Očistiti aparat i posudu za prikupljanje trave.
- Radi zaštite od korozije potrebno je sve metalne delove obrisati nauljenom krpom (ulje koje ne sadrži smole) ili poprskati uljem u spreju.
- Napuniti bateriju (ako postoji).

## Garancija



U svakoj zemlji važe garantne odredbe koje je objavila naša kompanija ili uvoznik. Smetnje na vašem uređaju u okviru garantne obaveze uklanjamo besplatno, ako bi njihov uzrok bila greška u materijalu ili greška proizvođača. Radi uklanjanja nedostataka u garantnom roku molimo vas da se obratite vašem prodavcu ili najbližem predstavništvu.

## Informacije u vezi motora

Proizvođač motora daje garanciju za sve probleme koji se odnose na motor u odnosu na snagu, merenje snage, tehničke podatke, obaveze na osnovu garancije i servis. Bliže informacije naći ćete u posebno isporučenom priručniku za održavanje/rukovanje proizvođača motora.

## Prepoznavanje i otklanjanje smetnji

Smetnje u radu vaše kosačice za travnjake često imaju jednostavne uzroke, koje bi trebalo da poznajete i da delimično umete da ih sami otklonite. U slučaju nedoumice rado će vam pomoći vaš specijalizovani prodavac.

<b>Problem</b>	<b>Mogući uzrok (uzroci)</b>	<b>Rešenje</b>	
Uže startera ne može da se povuče.	Osigurač nije aktiviran.	Pritisnuti sigurnosni obruč prema gornjoj poluzi upravljača.	
	Blokiran nož.	Izvući utikač za svećice za paljenje i ukloniti blokadu.	
	Motor u kvaru.	Potražiti pomoć u servisu.	
Motor se ne pokreće.	Poluga za gas ne stoji pravilno.	Polugu za gas u položaj  ili prigušivač vazduha (CHOKE) (kod hladnog motora)	
		Polugu za gas u položaj  /max. ili START (kod toplog motora).	
	Kosilica stoji u visokoj travi.	Postaviti kosilicu na površinu sa nižom travom.	
	Nema goriva u rezervoaru.	Napuniti rezervoar čistim, svežim gorivom.	
	Utikač svećice za paljenje nije utaknut.	Utaknuti utikač svećice za paljenje.	
	Gorivo staro ili prljavo.	Zameniti svežim gorivom.	
	Filter za vazduh je zaprljan.	Očistiti filter za vazduh.	
	Saug nije aktiviran.	Aktivirati prigušivač vazduha	
	Ručna pumpa prilikom starta na hladno nije aktivirana.	Aktivirati ručnu pumpu.	
	– Kod aparata sa električnim startovanjem:	Isprazniti bateriju.	Napuniti bateriju isporučenim punjačem.
		Oštećen vod.	Proveriti da li je električni vod u redu.
Osigurač je neispravan.		Neispravan osigurač dati da se zameni u specijalizovanoj radionici.	
Neobični zvuci (lupkanje, zveckanje, klopavanje).	Zavrtnji, navrtke ili drugi elementi za učvršćenje neučvršćeni.	Učvrstiti elemente. Ako šumovi ostanu: Potražiti pomoć u servisu.	
Potresi, vibracije.	Noževi neučvršćeni.	Dati u specijalizovanu radionicu da se pritegnu zavrtnji za fiksiranje noževa.	
	Noževi oštećeni.	Dati u specijalizovanu radionicu da se zamene noževi.	
	Noževi nisu pravilno izbalansirani.	Noževe zameniti ili izbalansirati isključivo u specijalizovanim radionicama.	
	Motor nije dobro učvršćen.	Motor učvrsti u servisu	
Nečist rez ili opada broj obrtaja.	Trava previše visoka.	Podesiti na veću visinu rezanja, po potrebi dva puta pokositi.	

<b>Problem</b>	<b>Mogući uzrok (uzroci)</b>	<b>Rešenje</b>
Trava ostaje da leži ili se posuda za sakupljanje trave ne puni.	Trava suviše vlažna.	Pustiti da se travnjak osuši.
	Uređaj za izbacivanje začepljen.	Zaustaviti motor, odstraniti začepljenje.
	Noževi tupi.	Dati u specijalizovanu radionicu da se nož zameni ili naknadno naoštri.
	Nedovoljna snaga motora.	Kositi češće, izabrati veću visinu rezanja.
	Posuda za prikupljanje trave puna.	Zaustaviti motor, isprazniti posudu za prikupljanje trave.
	Posuda za prikupljanje trave zaprljana.	Zaustaviti motor, očistiti proreze za vazduh u posudi za prikupljanje trave.
Pogon točkova ne funkcioniše.	Klinasti kaiš pokidan ili prenosnik u kvaru.	Dati u specijalizovanu radionicu da se oštećeni delovi zamene.
	Vučno uže/Boudenovo uže pokidano.	Dati u specijalizovanu radionicu da se oštećeni delovi zamene.

Not for Reproduction

## Pregled sadržaja

Za vašu sigurnost . . . . .	216
Montaža . . . . .	218
Rukovanje . . . . .	218
Savjeti za održavanje travnjaka . . . . .	221
Transportovanje . . . . .	221
Održavanje/čišćenje . . . . .	221
Stavljanje van upotrebe . . . . .	223
Garancija . . . . .	223
Informacije o motoru . . . . .	223
Prepoznavanje smetnji i njihovo uklanjanje . . . . .	223

## Podaci na pločici s naznakom tipa

Ovi podaci su veoma važni za kasniju identifikaciju radi narudžbe rezervnih dijelova za aparat i za servisnu službu. Tipsku pločicu ćete naći u blizini motora.

U sljedeće polje unijeti sve podatke s tipske pločice Vašeg uređaja.

Ove i ostale podatke o uređaju pronaći ćete u odvojenoj CE izjavi o usklađenosti koja je dio ovog uputstva za rad.

## Slikovni prikazi



Rasklopiti stranice sa slikama na početku uputstva za rukovanje. Ovo uputstvo za rukovanje opisuje različite modele. Grafički prikazi se mogu u detaljima razlikovati od kupljenog aparata.

## Za vašu sigurnost

### Ispravna upotreba aparata

Ovaj uređaj namijenjen je isključivo – za upotrebu u skladu s opisima i sigurnosnim uputstvima koji su dati u ovom uputstvu za rukovanje;

- za košenje travnih površina u okućnici i hobi bašti.

Svaka druga upotreba smatra se nenamjenskom. Nenamjenska upotreba za posljedicu ima gubitak prava na garanciju i proizvođačevu odbijanje svake odgovornosti.

Korisnik odgovara za sve štete koje pretrpe drugi ljudi i njihova imovina. Samovoljne preinake na uređaju isključuju odgovornost proizvođača za štete nastale uslijed toga.

### Samo za aparate s električnim uređajem za pokretanje:

Zajedno isporučeni punjač namijenjen je isključivo za punjenje baterija koje se koriste u aparatu. Baterija se smije puniti samo ovim punjačem.

### Pridržavati se sigurnosnih uputstava i uputstava za rukovanje

Kao korisnik ovog aparata pažljivo pročitajte ovo uputstvo za rukovanje prije prve primjene. Postupajte po njemu i sačuvajte ga za kasniju primjenu. Nikad ne dozvolite djeci ili drugim osobama koje ne poznaju ovo uputstvo za rukovanje da koriste ovaj aparat. Sve osobe koje puštaju uređaj u rad, rukuju njime i održavaju ga moraju biti kvalifikovane za te zadatke.

U slučaju promjene vlasnika, uz uređaj proslijediti i ovo uputstvo za rukovanje.

### Opće sigurnosne upute

U ovom odjeljku ćete naći opće sigurnosne upute. Upozorenja, koja se odnose posebice na pojedine dijelove uređaja, funkcije ili djelatnosti, naći ćete na odgovarajućem mjestu u ovom uputstvu.

### Prije rada s uređajem

Osobe, koje koriste aparat, ne smiju biti pod utjecajem opojnih sredstava, kao što su npr. alkohol, droge ili lijekovi.

Osobe ispod 16 godina ne smiju upravljati aparatom, niti na njemu izvoditi radove, na pr. Održavanje, čišćenje, podešavanje – minimalnu starost korisnika mogu određivati mjesne odredbe.

Uređaj nemojte koristiti bez odgovarajuće obuke ni kada ste umorni ili bolesni.

Ovaj uređaj nije namijenjen da ga koriste osobe (uključujući djecu) s ograničenim fizičkim, čulnim ili duševnim sposobnostima ili s nedostatkom iskustva i/ili znanja, osim ako su pod nadzorom osobe zadužene za njihovu sigurnost ili su od nje dobile uputstva kako treba koristiti uređaj.

Djeca treba da su pod nadzorom da bi se osiguralo da se ne igraju uređajem.

Prije početka rada upoznati se sa svim uređajima i upravljačkim elementima kao i sa njihovim funkcijama.

Gorivo čuvajte samo u posudama koje su za to određene i nikada u blizini izvora toplote (npr. peći ili bojleri sa toplom vodom). Uređaj puniti gorivom samo vani.

Uređaj nikada ne puniti gorivom s upaljenim ili vrućim motorom.

Zamijenite oštećenu ispušnu cijev, rezervoar ili poklopac rezervoara.

Provjerite prije upotrebe,

- funkcioniра li uređaj za sakupljanje trave i da li se poklopac za izbacivanje dobro zatvara. Oštećene, istrošene ili nedostajuće dijelove hitno zamijeniti.

- da li su alati za rezanje, osovinica za pričvršćivanje i cijela rezna jedinica istrošene ili oštećene. Istrošene ili oštećene dijelove dati u specijaliziranu radionicu da se u cijelosti zamijene kako bi se izbjegla neuravnoteženost.

Rezervni dijelovi i pribor moraju odgovarati zahtjevima koje je postavio proizvođač.

Zbog toga koristite samo originalne rezervne dijelove i originalni pribor, ili rezervne dijelove i dijelove pribora koje je odobrio proizvođač. Upotreba rezervnih dijelova ili pribora koje nije odobrio proizvođač može predstavljati veliki sigurnosni rizik.

Popravke smije obavljati isključivo kvalifikovani stručnjak ili se moraju obaviti u specijalizovanoj radionici.



Pobrinite se da se radovi održavanja izvršavaju na vrijeme da biste uređaj uvijek držali u sigurnom radnom stanju.

### Tokom rada uređajem

Prilikom rada uređajem ili na njemu morate nositi odgovarajuću radnu odjeću, na primjer:

- Sigurnosnu obuću,
- dugačke hlače,
- pripijenu odjeću,
- zaštitu za uši,
- Zaštitne naočale.

Nošenje lične zaštitne opreme smanjuje opasnost od ozljeda. Ne nosite široku odjeću ili odjeću s koje vise trake ili remenje. Rad bez zaštite za uši može dovesti do gubitka sluha. Čak i kad nosite zaštitu za uši, često radite pauze u radu tako da se zaštitite sluh.

Svi zaštitni uređaji moraju biti kompletno i u besprijekornom stanju postavljeni na uređaju. Na sigurnosnim uređajima ne poduzimati nikakve izmjene. Koristiti uređaj samo u onom tehničkom stanju koje je proizvođač propisao i kako je isporučen.

Nikada ne mijenjajte tvornički podešene postavke motora. Izbjegavati otvorenu vatru, iskrenje i ne pušiti.

### Napomene uz vibracije:

Djelovanje vibracija može da izazove oštećenja živaca i smetnje cirkulacije u šakama i rukama.

- Kad radite u na hladnoći, nosite toplu odjeću i pazite da ruke ostanu tople i suhe.
- Radite pauze.
- Ako ustanovite da na koži prstiju ili šaka gubite osjet, ako osjećate trnce ili bol, ili ako koža postaje bijela, prestanite raditi s aparatom i eventualno potražite pomoć ljekara.

### Prije svih radova na ovom aparatu

Radi zaštite od ozljeda, prije svih radova (npr. radova na održavanju i podešavanju) i transportovanja (npr. podizanja ili nošenja) na ovom aparatu

- zaustaviti motor,
- izvući ključ za paljenje (ako postoji),

- sačekati dok se svi pokretni dijelovi potpuno ne umire i dok se motor ne ohladi,
- izvući ključ svjeće za paljenje na motoru, da bi se spriječio nehotimično pokretanje motora,
- pridržavati se sigurnosnih uputa u priručniku za motore.

### Nakon rada uređajem

Nikada ne napuštajte aparat a da niste isključili motor i – ako postoji – izvukli ključ za paljenje.

### Sigurnosni mehanizmi

Slika 1

#### ⚠ Opasnost

*Nikada ne koristite aparat sa oštećenim ili nepostavljenim sigurnosnim uređajima.*

#### Osigurač (1)

Osigurač služi za vašu sigurnost da bi se motor i mehanizam za rezanje u slučaju nužde odmah zaustavili. Ne smije se pokušavati zaobilaziti njegovu funkciju.

#### Poklopac na otvoru za izbacivanje (2) ili odbojnik (3)

Poklopac na otvoru za izbacivanje/ odbojnik vas štiti od ozljeda od mehanizma za rezanje ili zakovitanih čvrstih predmeta. Aparat se smije koristiti samo sa poklopcem na otvoru za izbacivanje ili odbojnikom.

#### Simboli na aparatu

Na uređaju se nalaze različiti simboli u vidu naljepnica. U nastavku su navedena objašnjenja simbola:



Pažnja! Prije puštanja u rad pročitati uputstvo za rukovanje!



Udaljite druge osobe iz područja opasnosti!



Isključiti motor i izvući ključ za paljenje prije svih radova na aparatu i prije nego što napustite aparat. Pridržavati se dodatnih uputa u poglavlju „Za vašu sigurnost“.

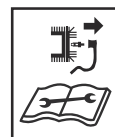

Prije radova na alatkama za rezanje izvucite utikač svjeće za paljenje! Prste i noge držati dalje od alata za rezanje! Prije podešavanja ili čišćenja aparata ili prije kontrole isključiti aparat i izvući utikač svjeće za paljenje.



Opasnost od ozljede – raditi samo sa montiranim odbojnikom.

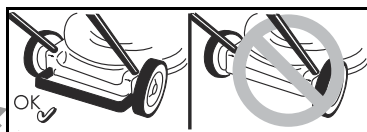

Opasnost od ozljede – raditi samo sa montiranim osiguračem.

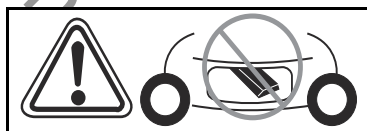

Opasnost od ozljede – raditi samo sa montiranim uređajem za izbacivanje.

Držite ove simbole na uređaju uvijek u čitljivom stanju. Zamijenite oštećene simbole ili simbole koji više nisu čitljivi.

## Simboli u uputstvu

U ovom uputstvu koriste se simboli koji ukazuju na opasnosti ili označavaju važne smjernice. Objašnjenja simbola:

### **Opasnost**

Skreće vam se pažnja na opasnosti koje su povezane s opisanom radnjom i kod koje postoji opasnost za ljude.

### **Pažnja!**

Skreće vam se pažnja na opasnosti koje su povezane s opisanom radnjom i koje mogu da dovedu do oštećenja na aparatu.

### **Napomena**

Označava važne informacije i savjete za upotrebu.

## Montaža

Montaža aparata se na zasebno priloženom listu prikazuje na slikama.

### **Napomena za odlaganje u otpad**

Postojeće ostatke ambalaže, stare uređaje itd. odložiti u otpad u skladu s lokalnim propisima.

## Rukovanje

**Pridržavajte se također i uputa u priručniku za motore.**

### **Opasnost**

#### **Nezgodna**

– Osobe, osobito djeca ili životinje ne smiju tokom košenja nikada biti u blizini aparata. Opasnost od ozljede izbačenim kamenjem ili drugim predmetima.

#### **Pad**

– Vodite aparat samo brzinom hoda.  
– Budite osobito oprezni kada kosite unatrag i vučete aparat k sebi.  
– Kod košenja na strmim kosinama uređaj se može prevrnuti i vi se možete povrijediti. Kosite popreko u odnosu na padinu, nikada uzbrdo i nizbrdo. Ne kosite na kosinama sa nagibom većim od 20%.

– Poseban oprez kod promjene smjera vožnje i uvijek paziti na stabilno držanje.  
– Postoji opasnost od ozljede kod kosidbe u graničnim područjima. Košenje u blizini rubova, živica ili strmih obronaka je opasno. Prilikom kosidbe održavajte sigurnosno odstojanje.  
– Kod košenja vlažne trave uređaj može skliznuti zbog smanjenog prijanjanja na tlo i možete pasti. Kositi samo kad je trava suha.  
– Raditi uređajem samo pri dnevnoj svjetlosti ili uz dobru vještačku rasvjetu.

#### **Ozljeda**

– Uvijek se valja pridržavati sigurnosnog odstojanja u odnosu na rotirajući alat koje određuju vodeće poluge.  
– Radno područje opsluživača za vrijeme rada nalazi iza poluge za vođenje.  
– Ne stavljajte nikada ruke ili noge na ili ispod rotirajućih dijelova.  
– Nikada ne koristite aparat pri lošim vremenskim uslovima, npr. u slučaju opasnosti od kiše ili nevremena.  
– Zaustavite motor i sačekajte da se alat za rezanje umiri:  
– prije nego što nagnete uređaj,  
– radi prenošenja preko površina koje nisu prekrivene travom.  
– Isključite motor i, da biste spriječili nehotimično pokretanje motora: Izvući ključ za paljenje (ako postoji), ostaviti da se motor ohladi i izvući utikač svjećice za paljenje,  
– prije uklanjanja začepljenja i blokada u uređaju za izbacivanje,  
– prije kontrole, čišćenja, podešavanja kosilice za travu ili izvodjenja radova na aparatu,  
– ako se naišlo na strano tijelo. Pogledati ima li na kosilici za travu oštećenja i u slučaju oštećenja potražiti specijaliziranu radionicu,  
– ako aparat počne neobično jako da vibrira. Odmah provjeriti uređaj.

– Nikada ne podizati i ne nositi uređaj s uključenim motorom.  
– Provjerite zemljište na kojem ćete koristiti aparat i uklonite sve predmete koji mogu biti zahvaćeni i zakovtillani.  
– Ako alat za rezanje naiđe na neko strano tijelo (npr. kamen) ili ako aparat počne neobično da vibrira: Odmah isključite motor. Prije daljnog rada aparat dati u specijaliziranu radionicu da se ispita u odnosu na oštećenja.  
– Pri košenju srpom nikada nemojte stati ispred otvora za izbacivanje trave.

Aparati sa posudom za prikupljanje trave:

– Prilikom skidanja posude za prikupljanje trave može vas ili nekog drugog ozlijediti uskovitlani pokošeni materijal ili strana tijela. Nikada ne praznite uređaj za sakupljanje trave sa uključenim motorom. Isključite aparat.

#### **Opasnost od gušenja ugljen monoksidom.**

Pustiti da motor s unutrašnjim sagorijevanjem radi samo vani.

#### **Eksplodije i požari**

– Benzinske pare su eksplozivne, a benzin je vrlo zapaljiv.  
– Uiliti gorivo prije pokretanja motora. Držite rezervoar zatvoren dok motor radi ili je još vruć.  
– Dopunjavajte gorivo samo sa isključenim i ohladjenim motorom. Izbjegavati otvorenu vatru, iskrenje i ne pušiti. Aparat punite gorivom samo vani.  
– Ako se gorivo preliło, ne pokretati motor. Udaljite aparat od površine s prolivenim gorivom i sačekajte dok benzinske pare ne ishlape.  
– Da bi se izbjegla opasnost od požara, slijedeće dijelove čistite od trave ili prolivenog ulja:  
– Motor  
– Ispušna cijev  
– Baterije/akumulator  
– Spremnik benzina.

**Opasnost od saplitanja**

– Vodite aparat samo brzinom hoda.

**Pažnja!****Oštećenje uređaja**

- Kamenje, razbacane grane ili slični predmeti mogu da dovedu do štete na aparatu i u načinu funkcioniranja. Prije svake upotrebe uklonite čvrste predmete iz radnog područja.
- Koristiti uređaj samo u besprijekornom stanju. Prije svakog korištenja izvršiti vizuelnu provjeru. Kontrolirajte naročito sigurnosne uređaje, upravljačke elemente i spojeve vijcima u odnosu na oštećenje i dobro učvršćenje. Prije korištenja zamijenite oštećene dijelove.

**Vrijeme podesno za radove**

Poštujte nacionalne/ opštinske propise vezane za vremena korištenja aparata (event. se raspitajte kod nadležnih službi).

**Podaci o pozicijama**

Kod pozicionih podataka na aparatu (npr. lijevo, desno) polazimo uvijek gledajući od upravljača u smjeru rada aparata.

**Prije prvog puštanja u rad****Napuniti motorno ulje****Pažnja!**

Uređaj se iz transportnih razloga doprema bez motornog ulja.

- Stoga prije prvog puštanja u rad napuniti motorno ulje, vidi priručnik za motore.

**Punjenje baterije**

(Aparati sa električnim pokretanjem)

**Opasnost od ozljede kiselinom/otrovanja**

U krajnjim se slučajevima mora računati s istjecanjem tekućina ili plinova.

Akumulator se, ovisno od modela, nalazi na instrumentalnoj ploči na gornjem dijelu upravljača (slika 2a) ili na poklopcu kosilice (slika 2b/c).

**Opasnost od strujnog udara**

Prije svake upotrebe provjerite punjač zbog vanjskih oštećenja. Nikada ne koristite oštećeni punjač.

**Pažnja!**

- Uvjerite se da mreža radi sa 220–230 V i 50 Hz u skladu s podacima na tipskoj pločici punjača.
- Punjač zaštititi od vlage, kiše, snijega kao i mraza.
- Bateriju puniti samo u dobro provjetrenim i suhim prostorijama. Ne prekoračivati maksimalno vrijeme punjenja od 12 sati.
- Prije puštanja u rad kosilice za travu punjač odvojiti od mreže i aparata.

Slika 2

- Prije prve upotrebe aparata akumulator puniti najmanje 10 sati. Koristiti samo punjač koji se nalazi u obimu dopreme.

**Napomena**

Odvajanje punjača od stezaljki obrnutim redoslijedom.

**Upute za zbrinjavanje punjača na otpad**

Punjač podliježe propisima za zbrinjavanje na otpad električnih aparata. Pridržavajte se mjesnih propisa.

**Radovi na podešavanju prije svakog korištenja****Opasnost od povreda**

Prije svih radova na ovom uređaju

- Zaustaviti motor,
- Izvući ključ za paljenje (ako postoji),
- Sačekati da se svi poketni dijelovi potpuno umire, motor mora biti ohlađen.
- Izvući utikač svjećice za paljenje na motoru da bi se spriječilo nehotimično pokretanje motora,

**Kačenje posude za prikupljanje trave.**

(samo kod aparata sa posudom za prikupljanje trave)

Slika 11

- Podići poklopac na otvoru za izbacivanje i okačiti posudu za prikupljanje trave.

**Podešavanje visine rezanja****Pažnja!**

Visinu rezanja na neravnom zemljištu tako izabrati da nož za rezanje nikada ne dođe u dodir sa zemljom.

Slika 3

Podesiti po želji visinu rezanja trave.

Mogućnost namještanja (zavisno od modela) od oko 3 cm do maksimalno 9 cm.

**Napomena**

Kod aparata sa pojedinačnim podešavanjem kotača sve kotače namjestiti na istu visinu.

Model A

- Učvrstiti kotače u željenom položaju.

Model B

- Izvući spojnicu i učvrstiti u željenom položaju.

Model C

- Polugu za centralno podešavanje visine gurnuti unaprijed ili unatrag i učvrstiti u željenom položaju.

**Blokada prednjih kotača**

(samo aparati s prednjim kotačima koji se mogu blokirati)

Slika 4

Blokada kotača za pravo kretanje – Kotače postaviti prema naprijed, a osigurač u veliku rupu.

Kotači slobodno pokretljivi – Osigurač u malu rupu.

**Punjenje rezervoara i provjera nivoa ulja**

- Puniti bezolovni benzin (vidi priručnik za motore).
- Rezervoar sa gorivom puniti najviše 2 cm ispod donjeg ruba grla za punjenje.
- Čvrsto zatvoriti rezervoar za gorivo.
- Provjeriti razinu ulja, po potrebi dopuniti (vidi priručnik za motore).

**Pokretanje motora**

Slika 5

**Opasnost**

Radi zaštite od ozljeda,

- ne pokrećite motor kada stojite ispred otvora za izbacivanje;

- Ruke i noge držati dalje od mehanizma za rezanje;
- ruke, noge ili druge dijelove tijela nikada ne dovoditi u blizinu dijelova koji se obrću. Držite se uvijek na udaljenosti od otvora za izbacivanje.

Prije nego što pokrenete motor, isključite sve alate za rezanje i pogonske mehanizme.

Uređaj pri pokretanju ne naginjati. Aparat odložiti na ravnoj površini sa što kraćom ili sa malo trave.

### **i** Napomene za motor



Obratiti pozornost na informacije u priručniku za motore.

- Neki modeli nemaju polugu za plin, broj okretaja se automatski podešava. Motor uvijek radi s optimalnim brojem okretaja.
- Također i kod toplog motora može biti potrebno aktivirati prigušivač zraka odn. ručnu pumpu.
- Neki modeli nemaju prigušivač vazduha niti ručnu pumpu. Motor se automatski podešava na dati postupak pokretanja.

### Sa hladnim motorom:

- Otvoriti slavinu za benzin (ako postoji).

Aparati s prigušivačem vazduha :

- Polugu prigušivača vazduha postaviti u položaj  ili izvući zatežno užu prigušivača vazduha te polugu gasa (ako postoji) postaviti na /maks. – slika 5A

ili

- Polugu gasa postaviti u položaj  – slika 5A.

Aparati s ručnom pumpom:

- Ručnu pumpu snažno pritisnuti 1–5x i polugu gasa (ako postoji) postaviti na /maks. – slika 5B.

### Sa toplim motorom:

- Otvoriti slavinu za benzin (ako postoji).
- Postaviti polugu gasa (ako postoji) na /maks. – slika 5B.

### Aparati bez elektrostartera:

Slika 5C

- Stojeći iza uređaja – Pritisnuti i zadržati osigurač.

- Ručku za pokretanje startera polako vući sve dok se osjeti otpor, zatim brzo i snažno izvući do kraja. Ne dozvoliti da ručka za pokretanje startera odskoči nazad, već je polako vraćati.

### Aparati sa elektrostarterom:



Slika 5D

- Punjač odvojiti od mreže i aparata.
- Stojeći iza uređaja – pritisnuti i zadržati osigurač.
- Aktivirati ključ za paljenje na upravljaču dok se motor ne pokrene (pokušaj pokretanja maks. 5 sekundi, prije sljedećeg pokušaja sačekati 60 sekundi).

### **i** Napomena:

Kod aparata sa električnim pokretanjem motor se (ovisno od izvedbe) može i ručno pokrenuti ručkom za pokretanje startera.

### Kada motor proradi:

- Nakon pokretanja motora (ovisno od izvedbe):
  - vratiti prigušivač vazduha (ako postoji),
  - Polugu za plin (ako postoji) gurnuti između /maks. i /min. da bi se motoru omogućilo kratko zagrijavanje.
- Za košenje trave polugu za plin (ako postoji) postaviti na puni plin.

### **i** Napomena

Ostale informacije u vezi s rukovanjem motorom možete naći u priručniku za motore.

### Zaustavljanje motora

Slika 7

- Polugu za plin (ako postoji) u položaju /min.
- Otpustiti osigurač. Motor i alat za rezanje se nakon kratkog vremena zaustavljaju.

### Rad uređajem

#### Uključivanje/isključivanje pogona kotača

(samo kod aparata s pogonom kotača)

Slika 6A, B, C

#### Uključivanje pogona kotača



- Polugu/ručku povući i zadržati.

#### Isključivanje pogona kotača



- Polugu/ručku otpustiti.

### **i** Napomena za aparate prema slici 6C

Za uključivanje/isključivanje se može koristiti kako lijeva tako i desna poluga odn. obadviije zajedno.

### **i** Napomena

Zbog konstrukcije može se dogoditi da pri vučenju aparata unatrag zadnji kotači pokažu povećan otpor. To nije greška, već tehnički uvjetovano ponašanje.

Pomoć (ovisno od modela): aparat gurnite napred, bez pritiskanja pogonske ručke, a zatim ga povucite unazad.

### Promjena brzine pogona kotača





(ovisno od izvedbe)

#### Pažnja!

#### Oštećenje uređaja

Podešavanje provoditi samo kada motor radi.

Slika 6D, E

- Malom polugom birati neki od različitih stupnjeva brzine (1/min./ i 4/maks./).
- Slika 6F, G
- Polugom birati neki od stupnjeva brzine (1/min./ i 4/maks./).

### **i** Napomena

Iz tehničkih razloga se može dogoditi da se za vrijeme stajanja aparata brzina teško može promijeniti.

Pomoć: povucite pogonsku ručku i izaberite stupanj brzine.

### Skidanje i pražnjenje posude za sakupljanje trave

(kod aparata sa posudom za prikupljanje trave)

Slika 11

Ako pokošeni materijal ostaje da leži na tlu ili pokazivač razine punjenja (opcija, slika 12) pokazuje da je košara puna:

- Otpustiti osigurač i sačekati dok se motor ne zaustavi.
- Podići poklopac na otvoru za izbacivanje i otkaçiti posudu za prikupljanje trave.
- Ispraznite sadržaj.

## Rad bez uređaja za sakupljanje trave

Kada skinete uređaj za sakupljanje trave, poklopac na otvoru za izbacivanje se spušta. Prilikom rada bez posude za prikupljanje trave pokošeni materijal se izbacuje izravno dole.

## Preuredjenje za sjeckanje trave radi prekrivanja

(kod aparata sa priborom za sjeckanje trave kao opcijom)

### Aparati sa izbacivanjem pozadi:

Slika 8A

- Podići poklopac na otvoru za izbacivanje.
- Skinuti posudu za prikupljanje trave.
- Umetnuti klin za sjeckanje trave (ovisno od modela).
- Spustiti poklopac na otvoru za izbacivanje.

### **i** Napomena

Kod modela sa integriranom funkcijom sjeckanja trave nije potreban poseban klin za sjeckanje – ovu funkciju preuzima specijalno oblikovan poklopac sa zadnje strane (slika 8B).

### Aparati sa bočnim izbacivanjem:

Slika 9

- Na mjestu bočnog uređaja za izbacivanje montirati odbojnik/zatvarač uređaja za sjeckanje (slika 9A)

ili

- Ukloniti bočni uređaj za izbacivanje – odbojnik/zatvarač uređaja za sjeckanje se automatski zatvara (slika 9B).

## Preuredjivanje aparata na bočno izbacivanje

(ovisno od izvedbe)

- Ako postoji:
  - skinuti posudu za prikupljanje trave i spustiti poklopac uređaja za izbacivanje pozadi.
- Podići odbojnik/zatvarač uređaja za sjeckanje trave i montirati uređaj za bočno izbacivanje (slika 9C).

## Nakon završetka rada

- Izvući ključ za paljenje (ako postoji).
- Sačekati dok se svi pokretni dijelovi potpuno ne umire i dok se motor ne ohladi,
- Zatvoriti slavinu za benzin (ako postoji – vidi priručnik za motore).
- Izvući utikač svjeće za paljenje na motoru.
- Isprazniti uređaj za sakupljanje trave.

Aparati sa električnim pokretanjem:

- Akumulator dopunjavati 10 sati.

### **i** Napomena

Odložiti uređaje samo u zatvorenim prostorijama i s rashlađenim motorom.

## Savjeti za održavanje travnjaka

Evo nekoliko savjeta da vaš travnjak raste zdravo i ravnomjerno.

### Košenje

Travnjak se sastoji od različitih vrsta trave. Ako često kosite, bolje rastu trave koje imaju jače korijenje i obrazuju čvrsto busenje. Ako rijetko kosite, jače se razvijaju trave koje visoko rastu i drugo divlje bilje (npr. djetelina, tratinčica).

Normalna visina travnjaka iznosi oko 4–5 cm. Treba kositi samo  $\frac{1}{3}$  od ukupne visine, dakle sa 7–8 cm rezati na normalnu visinu.

Travnjak po mogućstvu ne treba rezati kraće od 4 cm, inače će se u slučaju suše nanijeti šteta busenu trave.

Visoko izraslu travu (npr. nakon godišnjeg odmora) postepeno kosite do normalne visine.

Prilikom kosidbe putanje rezanja trebaju se uvijek malo preklapati

### Malčiranje (s priborom)

Trava se prilikom košenja reže na male komade (oko 1 cm) i ostaje da leži na tlu. Travnjak tako dobiva mnogo hranljivih tvari.

Za optimalan rezultat travnjak se mora uvijek održavati kratak, vidi također i odjeljak „Kosidba“.

Slijedite sljedeće napomene za malčiranje:

- Ne kosite mokru travu.
- Ne kositi više od 2 cm od ukupne dužine trave.
- Vozite polahko.
- Koristiti maksimalan broj okretaja motora.
- Redovno čistite mehanizam za rezanje.

## Transportovanje

### Kratke putanje ručno

#### **⚠ Opasnost**

*Mehanizam za rezanje koji se obrće može zahvatiti i zakovtitlati predmete i na taj način prouzrokovati štete.*

*Da bi se aparat kretao preko površina koje nisu prekrivene travom, prethodno zaustaviti motor.*

### Vozilom

#### **⚠ Opasnost**

*Prije svakog prijenosa zaustaviti motor i ostaviti da se ohladi. Izvući utikač svjeće za paljenje.*

*Ne transportovati uređaj u nagnutom položaju.*

*Prilikom prenošenja na ili u vozilu dovoljno zaštititi uređaj od nenamjernog klizanja.*

*Uređaj prenositi samo praznim rezervoarom za gorivo. Poklopac rezervoara mora biti čvrsto zatvoren.*

### Aparati s polugom na rasklapanje:

Slika 10

- Radi lakšeg smještaja sklopiti polugu upravljača.

## Održavanje/čišćenje

#### **⚠ Opasnost**

*Radi zaštite od povreda prije svih radova na uređaju*

- zaustaviti motor,
- Izvući ključ za paljenje (ako postoji),
- sačekati dok se svi pokretni dijelovi potpuno ne umire i dok se motor ne ohladi,

- izvuci ključ svjećice za paljenje na motoru, da bi se spriječilo nehotimično pokretanje motora,
- pridržavati se sigurnosnih uputa u priručniku za motore.

### **Opasnost**

Radi zaštite od ozljeda mehanizmom za rezanje dati da se svi radovi, kao što je zamjena i naknadno oštrenje noža za rezanje, provode u specijaliziranoj radionici (potrebni specijalni alati).

### **Pažnja!**

Aparat naginjati uvijek tako da svjećica za paljenje pokazuje na gore kako uslijed goriva ili ulja ne bi nastala šteta na motoru.

### **Napomena**

Redovito čišćenje i održavanje osiguravaju dugi vijek trajanja i rad bez smetnji. Nedovoljno održavanje aparata može da dovede do nedostataka koji utječu na sigurnost.

## Održavanje

### **Pažnja!**

Pridržavati se propisa za održavanje iz priručnika za motor. Na kraju sezone odnijeti uređaj u stručnu radionicu radi provjere i održavanja.

Sve popravke kao i zamjenu neispravnih baterija odn. neispravnih osigurača dati da se obave u specijaliziranoj radionici.

### **Pažnja!**

**Ugrožavanje okolice motornim uljem.**

Staro ulje zaostalo prilikom zamjene ulja odnesite na sabirno mjesto za staro ulje ili u poduzeće za otklanjanje otpada.

### **Ugrožavanje okolice baterijama/akumulatorima.**

Istrošene baterije/akumulatori ne spadaju u kućno smeće. Istrošene baterije/akumulatore predajte vašem trgovcu ili poduzeću za otklanjanje otpada. Izvadite baterije/akumulatore prije nego što aparat odnesete na otpad.

### **Napomena**

Pridržavajte se intervala za kontrolu i održavanje u priručniku motora.

Zavisno od modela vaš je aparat opremljen elektroničnim prikazom održavanja (Slika 13). Osim pismenih uputa o održavanju, obratite pažnju na odgovarajuće prikaze pokazivača intervala održavanja. Informacije o rukovanju i kao i ostale informacije naći ćete u zasebnom upustu za rukovanje koje je priloženo pokazivaču intervala održavanja.

### **Prije svakog rada**

- Provjeriti razinu ulja, po potrebi dopuniti.
- Vijčane spojeve provjeriti jesu li dobro učvršćeni, po potrebi zategnuti.
- Provjeriti sigurnosne uređaje.

### **Provjeriti tačku sprezanja zubaca spojnice:**

(samo kod aparata s pogonom kotača)

- Sa upaljenim motorom i isključenim pogonom kotača aparat ne smije da se kreće prema naprijed.
- Sa upaljenim motorom i uključenim pogonom kotača aparat treba da se kreće unaprijed.

Slika 15

- Po potrebi tačku zahvata zubaca podesiti zupčastim točkicom/ maticom za podešavanje na poluzi za pogon kotača (ovisno od izvedbe na donjoj strani upravljačkog stuba) ili Boudenovim užetom.

### **Napomena**

Kod nekih modela ne postoji mogućnost podešavanja.

### **Nakon prvih 2 do 5 radnih sati**

- Zamijeniti ulje, vidi priloženi priručnik za motore.

### **Nakon svakog košenja ili svakih 8 tjedana**

(samo aparati sa električnim pokretanjem)

- Akumulator dopunjavati 10 sati.

## Jednom tokom sezone

- Zamijeniti ulje, vidi priložen priručnik za motore.
- Podmazati zglobne tačke i okretna pera na poklopcu uređaja za izbacivanje.
- Na kraju sezone dajte aparat u neku specijaliziranu radionicu radi provjere i održavanja.

## Čišćenje

### **Pažnja!**

Čistite aparat nakon svakog rada. Neočišćen aparat dovodi do materijalnih i funkcionalnih oštećenja.

Za čišćenje ne upotrebljavajte uređaj za čišćenje pod visokim tlakom.

### **Čišćenje posude za prikupljanje trave**

(samo kod aparata sa posudom za prikupljanje trave)

Najjednostavnije je čišćenje odmah nakon kosidbe.

- Uređaj za sakupljanje trave skinuti i isprazniti.
- Posuda za prikupljanje trave se može očistiti snažnim mlazom vode (baštensko crijevo).
- Ostaviti posudu za prikupljanje trave da se prije slijedeće upotrebe temeljito osuši.

### **Čišćenje kosilice za travu**

#### **Opasnost**

Prilikom rada na mehanizmu za rezanje možete se ozlijediti. Radi zaštite nositi radne rukavice.

#### **Pažnja!**

Aparat naginjati uvijek tako da svjećica za paljenje pokazuje na gore kako uslijed goriva ili ulja ne bi nastala šteta na motoru. Aparat ne prskati vodom, jer mogu da nastanu štete na električnim dijelovima.

Čistiti uređaj, ako je to moguće, uvijek odmah nakon kosidbe.

### **Aparati bez sistema za pranje zaštitnog poklopcu:**

- Prostor uređaja za rezanje i poklopac na uređaju za rezanje očistiti četkom, ručnom metlicom ili krpom.

- Aparat postaviti na kotače i ukloniti sve vidljive ostatke trave i nečistoće.

### Aparati sa sistemom za pranje zaštitnog poklopca:

Slika 14

Kosilice sa sistemom za pranje poklopca su opremljene priključkom za vodu. Sa ovim se mogu spirati ostaci trave s donje strane poklopca kosilice te spriječiti taloženja nagrizajućih kemikalija. Nakon kosidbe postupiti kako slijedi:

- Aparat staviti na ravnu površinu, gdje nema šljunka, kamenja itd.

### **i** Napomena

Otvor za izbacivanje se ne smije usmjeriti prema kućama, garažama i sl.

- Crijevni adapter kakvih ima u prodaji (kao opcija u obimu isporuke) montirati na crijevo za vodu te priključiti na priključak za vodu na poklopcu kosilice.
  - Odvrnite vodu.
  - Pokrenuti motor i pustiti da radi nekoliko minuta.
  - Zaustaviti motor te crijevo za vodu odvojiti od aparata.
- Nakon okončanja postupka čišćenja:

- Pokrenuti motor i pustiti da radi nekoliko minuta, da bi se osušila donja strana poklopca kosilice.
- Zaustaviti motor.

## Stavljanje van upotrebe

**⚠ Opasnost**  
**Opasnost od eksplozije i požara.**  
*Aparat sa gorivom (benzinom) u rezervoaru nikada ne odlažite u prostorijama u kojima benzinske pare mogu doći u dodir s otvorenom vatrom ili iskrama.*

**⚠ Pažnja!**  
**Materijalne štete na uređaju.**  
*Odlažite aparat (sa ohladjenim motorom) samo u čistim i suhim prostorijama. Prilikom dužeg skladištenja, npr. zimi, zaštitite aparat od rđe.*

Po isteku sezone ili ako se aparat ne koristi duže od jednog mjeseca:

- Ispustiti gorivo u prikladnu posudu i staviti motor van upotrebe kao što je opisano u priručniku motora.

**⚠ Pažnja!**  
**Gorivo ispuštati samo vani.**

- očistiti aparat i posudu za prikupljanje trave.
- Radi zaštite od rđe sve metalne dijelove obrisati nauljenom krpom (ulje koje ne sadrži smole) ili poprskati uljem u spreju.
- Napuniti bateriju (ako postoji).

## Garancija



U svakoj zemlji važe garantne odredbe koje je izdala naša kompanija ili uvoznik. Mi besplatno otklanjamo smetnje s vašeg aparata u okviru garancije ukoliko je uzrok smetnje greška na materijalu ili proizvodna greška. U slučaju koji podliježe garanciji obratite se svom prodavaču ili najbližoj filijali.

## Informacije o motoru

Proizvođač motora garantuje za sve probleme koji se tiču motora u odnosu na snagu, mjerenje snage, tehničke podatke, garantne obaveze i servis. Informacije ćete naći u posebno isporučenom priručniku o održavanju i rukovanju proizvođača motora

## Prepoznavanje i otklanjanje smetnji

Smetnje u radu vaše kosilice za travu često imaju jednostavne uzroke, koje treba prepoznati i koje djelomično možete sami otkloniti. U slučaju nedoumice rado će vam pomoći vaš specijalizovani trgovac.

<b>Problem</b>	<b>Mogući uzrok (uzroci)</b>	<b>Pomoć</b>	
Uže startera ne može da se izvuče.	Osigurač nije aktiviran.	Osigurač pritisnuti prema gornjoj poluzi.	
	Blokiran nož.	Izvući utikač svjeće za paljenje i otkloniti blokadu.	
	Motor u kvaru.	Potražiti specijalizovanu radionicu.	
Motor se ne pokreće.	Poluga za plin ne stoji dobro.	Poluga za plin u položaju  ili prigušivač vazduha (CHOKE) (sa hladnim motorom).	
		Poluga za plin u položaju  /maks. ili START (sa toplim motorom).	
	Kosilica stoji u visokoj travi.	Postaviti kosilicu na površinu s niskom travom.	
	Nema goriva u rezervoaru.	Napuniti rezervoar čistim, svježim gorivom.	
	Utikač svjeće za paljenje nije umetnut.	Namjestiti utikač svjeće za paljenje.	
	Gorivo staro ili zaprljano.	Gorivo zamijeniti svježim.	
	Filter za zrak je zaprljan.	Očistiti filter za zrak.	
	Prigušivač zraka nije aktiviran.	Pritisnite prigušivač.	
	Ručna pumpa pri hladnom pokretanju nije aktivirana.	Aktivirati ručnu pumpu.	
	– Kod aparata sa električnim pokretanjem:	Isprazniti bateriju.	Napuniti bateriju isporučenim punjačem.
		Oštećen vod.	Provjeriti je li električni vod u redu.
		Osigurač neispravan.	Neispravni osigurač dati da se zamijeni u specijaliziranoj radionici.
	Neobični šumovi (zveckanje, lupkanje, kloparanje).	Vijci, matice ili drugi dijelovi za pričvršćivanje su labavi.	Pričvrstiti dijelove. Ako šumovi ostanu: Potražiti specijalizovanu radionicu.
Potresi, vibracije.	Neučvršćen nož.	Dati u specijaliziranu radionicu da se pritegne vijak za učvršćivanje noža.	
	Oštećen nož.	Dati u specijaliziranu radionicu da se nož zamijeni.	
	Nož nije dobro uravnotežen.	Dati u specijaliziranu radionicu da se nož zamijeni ili uravnoteži.	
	Motor labavo pričvršćen.	Dati u specijalizovanu radionicu da se motor učvrsti.	
Nečist rez ili broj obrtaja opada.	Trava previsoka.	Namjestiti veću visinu rezanja, po potrebi dva puta kositi.	



<b>Problem</b>	<b>Mogući uzrok (uzroci)</b>	<b>Pomoć</b>
Trava ostaje ležati na tlu ili se posuda za sakupljanje trave ne puni.	Trava prevlažna.	Pričekati da se travnjak prosuši.
	Uredjaj za izbacivanje začepjen.	Zaustaviti motor, odstraniti začepljenje.
	Noževi tupi.	Dati u specijaliziranu radionicu da se nož zamijeni ili naknadno naoštri.
	Nedovoljna snaga motora.	Češće kositi, izabrati veću visinu rezanja.
	Posuda za prikupljanje trave puna.	Zaustaviti motor, isprazniti posudu za prikupljanje trave.
	Posuda za prikupljanje trave zaprljana.	Zaustaviti motor, očistiti proreze za vazduh u posudi za prikupljanje trave.
Pogon kotača ne funkcioniра.	Klinasti remen pokidan ili prijenosnik u kvaru.	Dati u specijaliziranu radionicu da se oštećeni dijelovi zamijene.
	Vlačno uže/Boudenovo uže pokidano.	Dati u specijaliziranu radionicu da se oštećeni dijelovi zamijene.

Not for Reproduction

## Содржина

За ваша безбедност . . . . .	226
Монтирање . . . . .	228
Ракување . . . . .	228
Совети за нега на косилката . . . . .	232
Транспорт . . . . .	233
Одржување/Чистење . . . . .	233
Ставање во мирување . . . . .	234
Гаранција . . . . .	235
Информација за моторот . . . . .	235
Откривање и отстранување на пречките на пречките . . . . .	235

## Податоци на типската ознака

Овие податоци се многу важни за подоцнежна идентификација за нарачка на резервни делови за уредот и за сервисната служба. Типската ознака ќе ја најдете во близина на моторот. Внесете ги сите податоци од типската ознака на вашиот уред во следното поле.

_____
_____
_____

Овие и другите податоци за уредот се наоѓаат на посебната изјава за согласност со CE, што е составен дел од ова упатство за користење.

## Прикази со слика

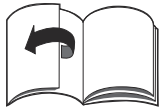

Отворете ги страниците со слики на почетокот на упатството за ракување.

Во ова упатство за ракување се опишуваат различни модели. Графичките прикази може во детали да отстапуваат од купениот уред.

## За ваша безбедност

### Користете го уредот правилно

Овој уред е наменет исклучиво за – користење соодветно на описите и безбедносните совети наведени во ова упатство за работа; – за косење на тревнати површини на кукната или хоби градината.

Секое друго користење не е соодветно на намената. Користењето кое што не е соодветно на намената повлекува како последица губење на гаранцијата и одбивање на секаква одговорност од страна на производителот. Корисникот одговара за сите штети на трети лица и на нивниот имот. Самоволните промени на уредот ја исклучуваат одговорноста на производителот за штетите што ќе произлезат од тоа.

### Само за уреди со електричен уред за стартување:

Испорачаниот полнач е наменет исклучиво за полнење на акумулаторот што се користи во уредот. Акумулаторот смее да се полни само со овој полнач.

### Внимавајте на безбедносните совети и советите за ракување

Како корисник на овој уред прочитајте го внимателно ова упатство за ракување пред првото користење. Постапувајте според него и зачувајте го за подоцнежна употреба. Никогаш не им дозволувајте на децата или другите лица кои не се запознаени со ова упатство за ракување да го користат уредот. Сите лица коишто работат на пуштањето во употреба, на ракувањето со уредот или неговото одржување, мора да имаат соодветни квалификации. При промена на сопственикот предајте го упатството за ракување заедно со уредот.

## Општи безбедносни напомени

Во ова поглавје ќе ги најдете општите безбедносни совети. Предупредувањата што посебно се однесуваат на одредени делови од уредот, функции или дејства ќе ги најдете на соодветното место во ова упатство.

### Пред работата со уредот

Лицата што го користат уредот не смее да бидат под влијание на пр. алкохол, дрога или лекови. Лица под 16 години не смеат да ракуваат со уредот или да извршуваат други работи, како на пр. одржување, чистење, местење на уредот – локалните одредби може да ја утврдуваат минималната возраст на корисникот.

Не користете го уредот без соодветна обука или кога сте уморни и болни.

Овој уред не е наменет за ракување од лица (вклучувајќи деца) со ограничени физички, сензорни или ментални способности или со недостаток на искуство и/или недостаток на знаење, освен во случај кога ги надгледува лице што е задолжено за нивната безбедност или од него добиваат упатства за користење на уредот.

Децата треба да се надгледуваат заради сигурност дека нема да играат со уредот.

Пред почнување со работа запознајте се со сите направи и елементи за ракување, како и со нивните функции.

Чувајте го погонското гориво само во за тоа дозволени садови и никогаш во близина на топлински извори (на пр. печки или бојлери). Полнете го уредот со гориво само на отворено. Никогаш не го полнете уредот додека моторот работи или е врел.

Заменете ги оштетената издувна цевка, резервоарот или капакот на резервоарот.

Пред користењето проверете,

- дали збирачот на трева функционира и дали поклопецот за исфрлување затвора правилно. Оштетените, истрошени или деловите што недостасуваат заменете ги итно.
- дали резните алати, клиновите за прицврстување и целата резна единица се истрошени или оштетени. Заменувајте ги истрошените или оштетени делови во стручен сервис само во чифт за да се избегне тресење.

Резервните делови и приборот мораат да одговараат на барањата кои што се утврдени од производителот.

Затоа, користете само оригинални резервни делови и оригинален прибор или резервни делови и делови од прибор кои што се дозволени од производителот.

Употребата на резервни делови или опрема коишто не се одобрени од производителот може да претставува значителен безбедносен ризик.

Поправките треба да ги извршува исклучиво квалификувани стручни сервисери или да се изведуваат во сервисна работилница.

Погрижете се за навремено одржување за да го одржите уредот во безбедна работна состојба.

### За време на работата со уредот

При работа со или на уредот мора да носите соодветна работна облека, како на пример:

- Безбедносни ракавици,
- долги пантолони,
- тесно припиена облека,
- Заштита за ушите,
- Заштитни очила.

Носењето на лична заштитна опрема го намалува ризикот од повреди. Избегнувајте да носите широка облека или облека од која висат врвки и ремени. Работење без заштита за ушите може да доведе до губење на слухот. И при носењето на заштитата за ушите, често правете пауза од работата за заштита на слухот. Сите безбедносни механизми мора секогаш да бидат поставени на уредот целосно и во непрекорна состојба.

Не вршете промени на безбедносни механизми. Користете го уредот само во техничката состојба што е пропишана и испорачана од производителот.

Никогаш не менувајте ги однапред фабрички дефинираните поставки на моторот.

Избегнувајте отворен пламен, појава на искри и не пушете.

### Насоки за вибрации:

Вибрациите може да предизвикаат оштетувања на нервите и нарушување на циркулирањето на крвта во дланките и рацете.

- При работа во студени средини, носете топла облека и рацете нека ви бидат топли и суви.
- Правете паузи.
- Доколку утврдите дека кожата на прстите или на рацете е сува, ве пецка, ве боли или е побелена, прекинете да работите со машината и консултирајте се со лекар.

### Пред изведување секаква работа на овој уред

За заштита од повреди при секоја работа (на пр. одржување или дотерување) и транспорт (на пр. подигнување или носење) на овој уред

- изгаснете го моторот,
- извлекете го клучот за палење (ако има),
- почекајте сите подвижни делови целосно да дојдат во мирување и моторот да се излади,
- извлекете го приклучокот за свеќичката за палење од моторот, за да спречите несаќано стартување на моторот,
- внимавајте на дополнителните совети во прирачникот за моторот.

### По работењето со уредот

Никогаш не го напуштајте уредот без да го изгаснете моторот и – ако има – извлекете го клучот за палење.

### Безбедносни механизми

Слика 1



**Опасност**

*Никогаш не го користете уредот со оштетени или без поставени безбедносни механизми.*

### Безбедносен лак (1)

Безбедносниот лак служи за ваша безбедност за веднаш да го запрете моторот и резниот механизам при итен случај. Не смее да се врши обид за заобиколување на неговата функција.

### Поклопец за исфрлување (2) или заштита од удар (3)

Поклопецот за исфрлување/заштитата од удар Ве штити од повреди од резниот механизам или од излетаните цврсти предмети. Уредот смее да се користи само со поклопец за исфрлување или со заштита од удар.

## Симболи на уредот

На уредот се наоѓаат различни знаци како налепници. Во следниот дел се појаснети знаците:



Внимание! Пред пуштањето во работа прочитајте го упатството за ракување!



Трети лица треба да стојат понастрана од опасното подрачје!



Исклучете го моторот и извлекете го клучот за палење пред секое работење врз уредот и пред да го напуштите уредот. Внимавајте на дополнителните совети во поглавјето «За Ваша безбедност».



Пред работењето на механизмите за сечење извлекете го приклучокот за свеќичката за палење!



Држете ги прстите и нозете подалеку од резниот механизам! Пред дотерувањето или чистењето на уредот или пред проверката исклучете го уредот и извлекете го приклучокот за свеќичката за палење.

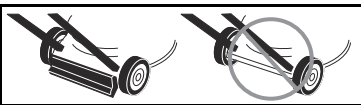

Опасност од повреда – работете само со поставена заштита од удар.

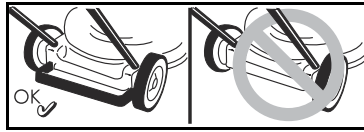

Опасност од повреда – работете само со поставен заден лак.

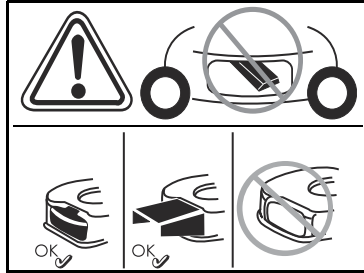

Опасност од повреда – работете само со поставен исфрлувач.

Одржувајте ги овие симболи на уредот постојано во читлива состојба.

Заменете ги оштетените или нечитливите симболи.

### Знаци во упатството

Во ова упатство се користени знаци што покажуваат опасност или означуваат важни забелешки. Еве го објаснувањето на знаците:

#### ⚠ Опасност

Ви се укажува на опасностите што се поврзани со опишаното дејство и при коишто постои загрозување на лицата.

#### ⚠ Внимание

Ви се укажуваат опасностите што се поврзани со опишаното дејство и коишто може да повлечат оштетување на уредот.

#### ℹ Совет

Означува важни информации и совети за примена.

## Монтирање

Монтажата на уредот е прикажана на слики во посебниот додаток.

### ℹ Забелешка за исфрлување во отпад

Остатоците од пакувањето, старите уреди итн. отстранете ги соодветно на локалните прописи.

## Ракување

**Внимавајте и на советите во прирачникот за моторот.**

### ⚠ Опасност

#### Незгода

– Лица, посебно деца, или животни при косење никогаш не смее да се во близина на уредот. Опасност од повреда од излетаните камења или други предмети.

#### Превртување

- Водете го уредот само со брзина на чекор.
- Бидете посебно внимателни кога косите назазад и го повлекувате уредот кон себе.
- При косење на стрмни надолнини уредот може да се преврти и Вие може да се повредите. Косете попречно по надолнината, никогаш нагоре и надолу. Не косете на надолнина со агол поголем од 20 %.
- Бидете посебно внимателни при менување на насоката на движење и секогаш внимавајте да стоите добро.
- Постои опасност од повреда при косење во гранични подрачја. Косењето во близина на рабови, живи огради или стрмни надолнини е опасно. При косењето одржувајте го безбедносното растојание.
- При косење на влажна трева уредот може да излизга поради намалениот контакт со подлогата и Вие може да паднете. Косете само кога тревата е сува.
- Работете само при дневно светло или при добро вештачко осветлување.

**Повреда**

- Секогаш треба да се одржува безбедносното растојание од ротирачкиот алат одредено со водилките.
- Работното подрачје на операторот за време на работата е зад водечкиот лост.
- Никогаш не ги поставувајте дланките или стопалата на или под вртливите делови.
- Не го користете уредот при лоши временски услови, како на пр. можност за дожд или невреме.
- Стопирајте го моторот и почекајте да се смири резниот алат:
  - пред да го превртите уредот,
  - за транспорт по површини што се различни од трева,
- Исклучете го моторот за да спречите несакано стартување на моторот: Извлечете го клучот за палење (ако има), оставете го моторот да се излади и извлечете го приклучокот за свеќичката за палење,
  - пред да ги отстраните зачепувањата и блокирањата на исфрлувањето,
  - пред да ја проверувате, чистите, дотерувате косилката за трева или да вршите работи врз уредот,
  - кога ќе се удри во надворешно тело. Проверете дали косилката за трева е оштетена и при штета побарајте стручен сервис,
  - ако уредот почне да тресе необично силно. Веднаш проверете го уредот.
- Никогаш не го подигнувајте или носите уредот додека моторот работи.
- Проверете го теренот на кој што ќе се користи уредот и отстранете ги сите предмети што може да се зафатат и да излетаат.

- Ако резниот алат удри во надворешно тело (на пр. камен) или ако уредот почне да тресе необично силно: Веднаш изгаснете го моторот. Пред да продолжите со работење проверете во специјализиран сервис дали уредот е оштетен.
  - При косењето никогаш не се поставувајте пред отворите за исфрлување трева.
- Уреди со збирач на трева:
- При отстранувањето на збирачот на трева можете да се повредите Вие или другите од излетаниот материјал од косењето или од надворешните тела. Никогаш не го празнете збирачот на трева додека моторот работи. Исклучете го уредот.

**Опасност од задушување од јаглероден моноксид.**

Оставајте го моторот со внатрешно согорување да работи само на отворено.

**Експлозија и опасност од пожар**

- Бензинските пареи се експлозивни и бензинот има висок степен на запаливост.
- Наполнете погонско гориво пред да го стартувате моторот. Држете го резервоарот затворен додека моторот работи или се уште е врел.
- Дотурајте погонско гориво само при изгаснат и изладен мотор. Избегнувајте отворен пламен, појава на искри и не пушете. Полнете го уредот со гориво само на отворено.
- Ако погонското гориво претече не го стартувајте моторот. Отстранете го уредот од површината што е извалкана со погонско гориво и почекајте испарувањето на погонското гориво да заврши.
- За да избегнете опасност од пожар, одржувајте ги следните делови чисти од трева или претечено масло:
  - Мотор
  - Издув
  - Акумулаторите
  - Резервоарот за гориво.

**Опасност од сонпување**

- Водете го уредот само со брзина на чекор.

**⚠ Внимание****Оштетување на уредот.**

- Камењата, паднатите гранки или сличните предмети може да предизвикаат оштетување на уредот и на функцијата. Отстранете ги цврстите предмети од работното подрачје пред секое користење.
- Користете го уредот само во беспрекорна состојба. Пред секое користење направете визуелна проверка. Проверете ги посебно безбедносните механизми, деловите за ракување и навојните споеви дали се оштетени и се прицврстени. Заменете ги оштетените делови пред користењето.

**i Работни времиња**

Почитувајте ги националните/ комуналните прописи во врска со работните времиња (прашајте на пример во службата што е надлежна кај вас).

**i Податоци за положба**

При наведувањето на положбата на уредот (на пр. лево, десно) секогаш поаѓае гледано од водечката купола во правецот на работа на уредот.

**Пред првото пуштање во работа****Наполнете моторно масло****⚠ Внимание**

Поради транспортни причини уредот се испорачува без моторно масло.

- Поради тоа, пред првото пуштање во работа наполнете моторно масло, погледнете во прирачникот за моторот.

## Полнење на акумулаторот (Уреди со електростарт)

### Опасност од изгореници од киселина/труење

Во екстремни случаи мора да се смета на истекување на течности или гасови..

Во зависност од моделот, акумулаторот се наоѓа во таблата со инструменти на горната рачка (слика 2a) или на капакот на косилката (слика 2b/c).

### Опасност од струен удар

Пред секое користење проверете дали полначот има надворешни оштетувања. Никогаш не користете оштетен полнач.

### Внимание

- Проверете дали мрежата работи со 220–230 V и 50 Hz соодветно на податоците на типската ознака на уредот за полнење.
- Штитете го уредот за полнење од влага, дожд, снег, како и од мрзнење.
- Полнете го акумулаторот само во добро проветрена и сува просторија. Не го пречекорувајте максималното време на полнење од 12 часа.
- Одвојте го уредот за полнење од мрежата и од уредот пред пуштањето во работа на косилката за трева.

Слика 2

- Пред првото користење на уредот полнете го акумулаторот најмалку 10 часови. Користете го полначот што е содржан во обемот на испорака.

### Совет

Откачувањето на полначот е по обратен редослед.

### Напомена за исфрлување на полначот во отпад

Полначот подлежи на прописите за исфрлување во отпад на електрични уреди. Внимавајте на локалните прописи.

## Работи за мesteње пред секое работење

### Опасност од повреда

Пред изведување секаква работа на овој уред

- Изгаснете го моторот,
- Извлечете го клучот за палење (ако има),
- Почекајте сите подвижни делови целосно да дојдат во мирување; моторот мора да е изладен.
- Извлечете го приклучокот за свеќичката за палење од моторот за да спречите несакано стартување на моторот.

## Закачување на збирачот на трева

(само кај уреди со збирач на трева)

Слика 11

- Подигнете го поклопецот за исфрлување и закачете го збирачот на трева.

## Наместете ја висината на сечење

### Внимание

При нерамна подлога изберете ја висината на режење, за ножот за режење никогаш да не доаѓа во контакт со почвата.

Слика 3

Дотерајте ја висината на сечење на тревата по желба.

Можност за дотерување (во зависност од моделот) од околу 3 cm до најмногу 9 cm.

### Совет

Кај уреди со мesteње со едно тркало наместете ги сите тркала на иста висина.

Модел А

- Прицврстете ги тркалата во саканата положба.

Модел В

- Повлечете го јазичето и влежиштете го во саканата положба.

Модел С

- Повлечете ја рачката на централното мesteње на висината напред или назад и влежиштете го во саканата положба.

## Заклучување на предните тркала

(само за уреди со предни тркала што се заклучуваат)

Слика 4

Заклучете ги тркалата за возење право – насочете ги тркалата право, а лакот во големиот отвор. Тркалата се движат слободно – лакот во малиот отвор.

## Полнење гориво и проверка на ниво на масло

- Полнете безоловен бензин (погледнете во прирачникот за моторот).
- Полнете го резервоарот за погонско гориво најмногу до 2 cm под долниот раб на отворот за полнење.
- Цврсто затворете го резервоарот за погонско гориво.
- Проверете го нивото на масло, по потреба дополнете (погледнете во прирачникот за моторот).

## Стартување на моторот

Слика 5

### Опасност

За заштита од повреди,  
– не го стартувајте моторот кога стоите пред исфрлувањето;  
– Држете ги дланките и стопалата подалеку од резниот механизам;  
– никогаш не ги поставувајте дланките, стопалата или други делови од телото во близина на вртливите делови. Секогаш стојте подалеку од исфрлувањето.

Пред да го стартувате моторот ослободете ги сите резни алати и погони.

Не го превртувајте уредот при стартувањето. Паркирајте го уредот на рамна површина со што е можно пократка трева или со малку трева.

**i Совети за моторот**



Внимавајте на информациите во прирачникот за моторот.

- Некои модели немаат рачка за гас, бројот на вртежи се мести автоматски. Моторот секогаш работи со оптимален број на вртежи.
- И при загреан мотор може евентуално да биде потребно да се вклучи саухот, односно примерот.
- Некои модели немаат саух и пример. Моторот автоматски се мести според дадената постапка на стартување.

**При ладен мотор:**

- Отворете ја чешмата за бензин (ако има).

Уреди со Choke :

- Наместете ја рачката на саухот во положба  или извлечете го саухот и поставете ја рачката за гас (ако има) на /max – слика 5A.

или

- Наместете ја рачката за гас во положба  – слика 5A.

Уреди со пример:

- Силно притиснете го примерот 1-5x и поставете ја рачката за гас (ако има) на /max – слика 5B.

**При загреан мотор:**

- Отворете ја чешмата за бензин (ако има).
- Рачката за гас (ако постои) на /max – слика 5B.

**Уреди без електростартер:**

Слика 5C

- Застанати зад уредот притиснете го безбедносниот лак и задржете го.
- Полека влечете ја влечната рачка за старт и кога ќе почувствувате отпор повлечете брзо и силно. Не ја оставајте рачката на стартерот со повлекување да се вовлече брзо, туку вратете ја полека.

**Уреди со електростартер:**



Слика 5D

- Одвојте го уредот за полнење од струја и од уредот.
- Застанати зад уредот притиснете го безбедносниот лак и задржете го.
- За моторот да стартува завртете го клучот за палење на управувачот (обидувајте се да го запалите максимално 5 секунди и почекајте најмалку 60 секунди пред следниот обид).

**i Напомена:**

Кај уреди со електричен старт моторот (зависно од изведбата) може да се стартува и рачно со рачката за јаже за стартување.

**Кога работи моторот:**

- По стартувањето на моторот (зависно од изведбата):
  - вратете го саухот (ако има),
  - повлечете ја рачката за гас (ако има) /max и /min, за на кратко да го оставите моторот да загрее.
- За косење трева поставете ја рачката за гас (ако постои) на полн гас.

**i Совет**

Други информации за ракувањето со моторот можете да прочитате во прирачникот за моторот.

**Стопирање на моторот**

Слика 7

- Рачката за гас (ако постои) во положба /min.
- Отпуштете го безбедносниот лак. Моторот и резниот алат стопираат по кратко време.

**Работење со уредот****Вклучување/исклучување на погонот на тркалата**

(само кај уреди со погон на тркалата)

Слика 6A, B, C

**Вклучување на погонот на тркалата**

- Повлечете ја рачката/лакот и задржете ја.

**Исклучување на погонот на тркалата**

- Отпуштете ја рачката/лакот.

**i Напомена за уреди**

соодветно на слика 6C

За вклучување/исклучување може да се користи или левата или десната рачка, односно обете рачки заедно.

**i Совет**

Поради конструкцијата може да се случи задните тркала да предизвикуваат зголемен отпор при влечење на уредот наназад. Притоа не станува збор за грешка на уредот, туку за својство кое што е условено од техниката. Помош (зависно од моделот): Прво турнете го уредот малку нанапред без да го влечете лакот за погон, а потоа наназад.



**Сменете ја работната брзина на погонот на тркалата**

(зависно од изведбата)



**! Внимание****Оштетување на уредот.**

Вршете го местењето само додека работи моторот.

Слика 6D, E

- Со малата рачка изберете еден од различните брзински степени. (1/min./ и 4/max./).

Слика 6F, G

- Со рачката изберете еден од различните брзински степени. (1/min./ и 4/max./).

**i Совет**

Поради техниката може да дојде до отежнато менување на брзината кога уредот е во мирување.

Помош: Повлечете го лакот за погон и изберете степен на брзина.

**Отстранување и празнење на збирачот на трева**

(кај уреди со збирач на трева)

Слика 11

Кога искосеното останува да лежи на подлогата или кога покажувачот за наполнетост (по избор, слика 12) покажува дека корпата е полна:

- Отпуштете го безбедносниот лак и почекајте моторот за запре.
- Подигнете го поклопецот за исфрлување и откачете го збирачот на трева.
- Испразнете ја содржината.

**Работење без збирач на трева**

Кога ќе го отстраните збирачот на трева поклопецот за исфрлување се преклопува надолу. При работење без збирач на трева исечениот материјал се исфрла директно надолу.

**Опременување за губрење**

(кај уреди со дополнителен прибор за милкирање)

**Уреди со исфрлување одзади**

Слика 8А

- Подигнете го поклопецот за исфрлување.
- Отстранете го збирачот на трева.
- Наместете го клинот за губрење (зависно од моделот)
- Испуштете го поклопецот за исфрлување.

**i Совет**

На моделите со интегрирана функција за милкирање не им е потребен посебен клин за милкирање – оваа функција ја врши задниот капак со посебна форма (Слика 8В).

**Уреди со странично исфрлување:**

Слика 9

- Монтирајте ја заштитата од удар/бравата за милкирање на местото на страничниот исфрлувач (Слика 9А).

или

- Отстранете го страничниот исфрлувач – заштитата од удар/бравата за милкирање се затвора автоматски (Слика 9В).

**Модифицирање на уреди за странично исфрлување**

(зависно од изведбата)

- Доколку постои: Отстранете го собирачот за трева и испуштете го задниот капак за исфрлување.
- Подигнете ја заштитата од удар/бравата за милкирање и монтирајте го страничниот исфрлувач (Слика 9С).

**По крајот на работата**

- Извлечете го клучот за палење (ако има).
- Почекајте сите подвижни делови целосно да дојдат во мирување и моторот да се излади,
- Затворете ја славината за бензин (ако постои – погледнете во прирачник за мотор).
- Извлечете го приклучокот за свеќичката за палење од моторот.
- Испразнете го збирачот на трева.

Уреди со електростарт:

- Дополнувајте го акумулаторот 10 часа.

**i Совет**

Оставајте ги уредите во затворена просторија само со изладен мотор.

**Совети за нега на тревникот**

Неколку совети за Вашата трева да расте здраво и рамномерно.

**Косење**

Тревата се состои од различни видови трева. Кога често косите засилено расте трева што има силен корен и создава силна жила. Ако косите ретко засилено се создава трева со висок раст и други диви тревни (на пр. детелина, петровка).

Нормалната висина на тревата изнесува околу 4–5 cm. Треба да се коси само 1/3 од вкупната висина; значи при 7–8 cm да се сече на нормална висина. По можност тревата да не се сече пократко од 4 cm, инаку при суовост се оштетува жилата на тревата.

Високо израснатата трева (на пр. по годишен одмор) етапно да се коси на нормална висина.

При косењето секогаш оставајте пругите да се преклопуваат по малку.

**Губрење (со прибор)**

При косењето тревата се сече на мали парчиња (околу 1 cm) и останува да лежи. Тревата добива многу хранливи состојки.

За оптимален резултат тревата мора да се одржува кратка,

погледнете и во поглавје «Косење». Внимавајте при малчирање на следните совети:

- Не косете влажна трева.
- Не косете повеќе од 2 cm од вкупната должина на тревата.
- Одете полека.
- Искористете го максималниот број на вртежи на моторот.
- Редовно чистете го механизмот за сечење.



## Транспорт

### Куси патеки рачно

#### Опасност

Вртливиот резен механизам може да ги зафати предметите и да ги исфрли, притоа предизвикувајќи штета.

За уредот да го движите по површини што не се тревнати, претходно стопирајте го моторот.

### Со возило

#### Опасност

Пред секој транспорт изгаснете го моторот и оставете да се излади. Извлечете го приклучокот за свеќичка за палење.

Не го превезувајте уредот во наведната положба.

Обезбедете го уредот при транспорт на или во возилото доволно од несакано лизгање.

Транспортирајте го уредот само со празен резервоар за погонско гориво! Капакот на резервоарот мора да биде затворен цврсто.

#### Уреди со преклоплива водилка:

Слика 10

- За полесно сместување соберете го управувачот.

## Одржување/Чистење

#### Опасност

За заштита од повреди при секое работење врз уредот

- изгаснете го моторот,
- Извлечете го клучот за палење (ако има),
- почекајте сите подвижни делови целосно да дојдат во мирување и моторот да се излади,
- извлечете го приклучокот за свеќичката за палење од моторот, за да спречите несакано стартување на моторот,
- внимавајте на дополнителните совети во прирачникот за моторот.

#### Опасност

За заштита од повреди од резниот механизам сите работи како замена или дополнително оштрење на резниот нож вршете ги во стручен сервис (потребни се специјални алати).

#### Внимание

Секогаш превртувајте го уредот на тој начин свеќичката за палење да покажува нагоре за погонското гориво или маслото да не предизвика оштетување на моторот.

#### Совет

Со редовно одржување се овозможува долг век на траење и непречена работа. Недоволното одржување на уредот може да доведе до дефекти поврзани со безбедноста.

## Одржување

#### Внимание

Внимавајте на прописите за одржување во прирачникот за моторот. На крајот на сезоната однесете го уредот на проверка и одржување во специјализиран сервис.

Сите поправки, како и замената на расипаните акумулатори, оди, прегорени осигурачи вршете ги само во специјализиран сервис.

#### Внимание

**Загрозување на животната средина од моторно масло.**

Старото масло по промената на масло предајте го на собирно место за старо масло или во отпад.

#### Загрозување на животната средина од акумулатори.

Истрошените акумулатори не спаѓаат во кукниот отпад. Предајте ги истрошените акумулатори на Вашиот продавач или на отпад. Отстранете ги акумулаторите пред уништувањето на уредот.

#### Совет

Внимавајте на интервалите за контрола и одржување во прирачникот за моторот. Во зависност од моделот, вашиот уред е опремен со електронски покажувач за сервисирање (Слика 13). Внимавајте на соодветните покажувачи за сервисирање, дополнително на писмените напомени за сервисирање. Ракувањето и другите информации молиме прочитајте ги во посебното упатство за ракување, кое што е приложено со покажувачот за сервисирање.

### Пред секоја работа

- Проверете го нивото на масло, по потреба дотурете.
- Проверете дали навојните врски се цврсти, по потреба затегнете.
- Проверете ги безбедносните уреди.

### Проверете ја точката на зафаќање на спојката:

(само кај уреди со погон на тркалата)

- Додека моторот работи и исклучен е погонот на тркалата уредот не смее да се движи напред.
- Додека моторот работи и вклучен е погонот на тркалата уредот треба да се вози напред.

Слика 15

- По потреба дотерајте ја точката на зафаќање со помош на запчестото тркало/навртката за дотерување на рачката за погон на тркалата (според изведбата, од долната страна на конзолата за вклучување) или со влечната сајла.

#### Совет

Кај некои модели не постои можност за дотерување.

### По првите 2–5 работни часови

- Променете го маслото, погледнете во приложениот прирачник за моторот.

## По секое косење или на секои 8 недели

(само уреди со електростарт)

- Дополнувајте го акумулаторот 10 часа.

## Еднаш во сезоната

- Променете го маслото, погледнете во приложениот прирачник за моторот.
- Подмачкајте ги зглобовите и вртливата пружина на поклопецот за исфрлување.
- На крајот на сезоната однесете го уредот на проверка и одржување во сервис.

## Чистење

### **Внимание**

Чистете го уредот по секоја употреба. Неисчистениот уред води кон оштетување на материјалот и на функционирањето. За чистење на користете чистач под висок притисок.

## Чистење на збирачот на трева

(само кај уреди со збирач на трева)

Чистењето е наједноставно веднаш по косењето.

- Отстранете го збирачот на трева и испразнете го.
- Збирачот на трева може да се исчисти со силен воден млаз (градинарско црево).
- Збирачот на трева темелно исушете го пред следното користење.

## Чистење на косилката за трева

### **Опасност**

При работа врз резниот механизам можете да се повредите. За Ваша заштита носете работни ракавици.

### **Внимание**

Секогаш превртувајте го уредот на тој начин свеќичката за палење да покажува нагоре за погонското гориво или маслото да не предизвика оштетување на моторот.

Не го прскајте уредот со вода бидејќи може да се оштетат електричните делови.

По можност чистете го уредот веднаш по косењето.

## Уреди без систем за миење на капакот:

- Исчистете ги просторот за сечење и поклопецот за исфрлување со четка, рачна метла или крпа.
- Поставете го уредот на тркала и отстранете ги сите видливи остатоци од трева и нечистотија.

## Уреди со систем за миење на капакот:

Слика 14

Косилките за трева со систем за миење на капак се опремени со приклучок за вода. Со него можат да се исплакнат остатоците од трева од долната страна на капакот на косилката и се спречува таложење на кородирачки хемикалии.

По косењето постапете на следниот начин:

- Поставете го уредот на рамна површина, без шљунак, камчиња и сл.

### **Совет**

Отворот за исфрлување не смее да се насочува кон куќи, гаражи и сл.

- Монтирајте обичен адаптер за црево (по избор е во обемот на испорака) на цреводот за вода и приклучете го на приклучокот за вода на капакот на косилката.
- Пуштете вода.
- Стартувајте го моторот и оставете го да работи неколку минути.
- Изгаснете го моторот и отстранете го цреводот за вода од уредот.

По завршувањето на постапката на чистење:

- Стартувајте го моторот и оставете го да работи неколку минути, за долната страна на капакот на косилката да се исуши.
- Запрете го моторот.

## Ставање во мирување

### **Опасност**

**Опасност од експлозија и пожар.** Никогаш не го сместувајте уредот со погонско гориво во резервоарот во простории во кои што испарувањата од погонското гориво може да дојдат во допир со отворен оган или искри.

### **Внимание**

**Оштетувања во материјалот на уредот.**

Чувајте го уредот (со изладен мотор) само во чисти и суви простории. При подолго сместување, на пр. во зима заштитете го уредот од корозија. По сезоната или кога уредот нема да се користи подолго од еден месец:

- Испуштете го погонското гориво во соодветен сад и ставете го моторот во мирување како што е опишано во прирачникот за моторот,

### **Внимание**

Испуштајте го погонското гориво само на отворено.

- Исчистете го уредот и збирачот на трева.
- Сите метални делови заради заштита од корозија избришете ги со мрсна крпа (масло без восок) или испрскајте ги со масло.
- Наполнете го акумулаторот (ако има).

## Гаранција



Во секоја земја важат гаранциските одредби што се пропишани од нашето друштво или од увозникот. Пречките на Вашиот уред во рамките на гаранцијата ги отстрануваме бесплатно доколку причината е грешка во материјалот или производството. Во случај за гаранција молиме обратете се на Вашиот продавач или на најблиската филијала.

## Информација за моторот

Производителот на моторот гарантира за сите проблеми поврзани со моторот во поглед на силината, мерењето на силината, техничките податоци, гаранцијата и сервисот. Поблиски информации ќе најдете во посебно испорачаното упатство за сопственикот/ракувачот од производителот на моторот.

## Откривање и отстранување на пречките

Пречките при работата на Вашиот уред често пати имаат едноставни причини што треба да ги познавате и делумно самите да можете да ги отстраните. При двоумење со задоволство ќе ви помогне вашиот специјализиран продавач.

Проблем	Можна причина	Помош
Влечното јаже за старт не се влече.	Безбедносниот лак не е притиснат.	Притиснете го безбедносниот лак кон горната водилка.
	Ножот е блокиран.	Извлечете го приклучокот за свеќичката за палење и отстранете ја блокадата.
	Моторот е расипан.	Побарајте специјализиран сервис.
Моторот не пали.	Рачката за гас е во неправилна положба.	Рачката за гас во положба  или CHOKE (при незагреан мотор).
		Рачката за гас во положба  / max. или START (при загреан мотор).
	Косилката стои во висока трева.	Поставете ја косилката на површина со ниска трева.
	Нема гориво во резервоарот.	Наполнете го резервоарот со чисто, свежо погонско гориво.
	Приклучокот за свеќичката за палење не е наместен.	Наместете го приклучокот за свеќичката за палење.
	Погонското гориво е старо или извалкано.	Заменете го погонското гориво со свежо.
	Филтерот за воздух е извалкан.	Исчистете го филтерот за воздух.
	Саухот не е вклучен.	Повлечете го саухот.
	Primer не е вклучен при ладен старт.	Повлечете го Primer.
	– Кај уред со електростарт:	Наполнете го акумулаторот.
	Кабелот е оштетен.	Проверете дали електричниот кабел е во ред.
	Осигурувачот е прегорен.	Заменете го прегорениот осигурач во специјализиран сервис.

Проблем	Можна причина	Помош
Необични звуци (свекцање, крчење, тропање).	Завртките, навртките или другите делови за прицврстување се лабави.	Прицврстете ги деловите. Ако звуците останат: Побарајте специјализиран сервис.
Потреси, вибрации.	Ножот е лабав.	Завртката за прицврстување на ножот стегнете ја во стручен сервис.
	Ножот е оштетен.	Заменете го ножот во стручен сервис.
	Ножот не е правилно балансиран.	Заменете го ножот во стручен сервис или балансирајте го.
	Прицврстувањето на моторот е лабаво.	Прицврстете го моторот во специјализиран сервис.
Нечист рез или бројот на вртежи паѓа.	Тревата е превисока.	Наместете поголема висина на сечење, по потреба косете двапати.
Тревата останува да лежи или собирачот за трева не се полни.	Тревата е премногу влажна.	Оставете тревата да се исуши.
	Исфрлувањето е зачепено.	Изгаснете го моторот, отстранете го зачепувањето.
	Ножот е тап.	Заменете го ножот во стручен сервис или дополнително наоштрете го.
	Недоволна силина на моторот.	Косете почесто, изберете поголема висина на сечење.
	Збирачот на трева е полн.	Изгаснете го моторот, испразнете го збирачот на трева.
	Збирачот на трева е извалкан.	Изгаснете го моторот, исчистете го отворот за воздух во збирачот на трева.
Погонот на тркалата не функционира.	Клинестиот ремен е скинат или менувачот е расипан.	Заменете ги оштетените делови во стручен сервис.
	Сајлата/сајлата со чаура е скината.	Заменете ги оштетените делови во стручен сервис.

## İçindekiler

Güvenliğiniz için	237
Montaj	239
Kullanma	239
Çim bakımı için yararlı bilgiler	243
Transport	243
Bakım/Temizlik	243
Kullanıma ara verilmesi	245
Garanti	245
Motorla ilgili bilgiler	245
Arızaların tanınması ve giderilmesi	245

## Tip etiketi hakkında bilgiler

İleride yapılacak cihaz yedek parçaları siparişi ve yetkili servis için tanıma işlemi için bu bilgiler çok önemlidir. Tip etiketi, motorun yakınındadır. Cihazınızın tip etiketi (levhası) üzerindeki tüm bilgileri, müteakip alana kaydediniz.

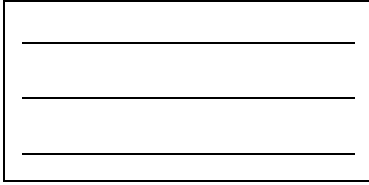

Cihaz ile ilgili bu ve diğer bilgileri, bu kullanma kılavuzunun bir parçası olan ve ayrıca verilen CE uygunluk beyan belgesi üzerinde de bulabilirsiniz.

## Resimler ve şekiller



Kullanma kılavuzunun başlangıcındaki resimli sayfaları açınız.

Bu kullanma kılavuzunda farklı modeller tarif edilmektedir. Grafiksel gösterimlerin detayları, satın alınmış olan cihazdan farklı olabilir.

## Kendi güvenliğiniz için

### Cihazın doğru kullanılması

Bu cihaz sadece aşağıdaki kullanım için tasarlanmış olup,

- işbu kullanma kılavuzunda bildirilen açıklamalara ve güvenlik bilgilerine uyulması şarttır,
- evinizin bahçesinin ve eviniz haricindeki bahçenizin çim alanlarının biçilmesi için kullanılmalıdır.

Diğer tüm kullanımlar amaca aykırı kullanım kabul edilir. Amacına aykırı bir kullanım, garantiyi ortadan kaldırır ve bu aykırı kullanım sonucu gelişebilecek hasarlar, zarar ve ziyandan üretici sorumlu tutulamaz. Kullanıcı, üçüncü şahıslara ve onların mallarına verilen tüm zarar ve hasarlardan sorumludur.

Makine üzerinde, üreticiye sorulmadan yapılan değişiklikler, üreticinin her türlü sorumluluğunu ortadan kaldırdığı gibi, bu değişiklikler sonucunda gelişebilecek hasar, zarar ve ziyandan üretici sorumlu tutulamaz.

### Sadece elektronik start tertibatlı cihazlar için:

Cihaz ile birlikte teslim edilen şarj cihazı sadece, cihazın içindeki akünün şarj edilmesi için kullanılmalıdır. Akü sadece bu şarj cihazı ile şarj edilmelidir.

### Güvenlik ve kullanma bilgi ve uyarılarına dikkat ediniz

Bu cihazı kullanan kişi olarak, cihazı ilk kez kullanmaya başlamadan önce, kullanma kılavuzunu itinayla okuyunuz. Bu bilgi ve uyarılara uyunuz ve kullanma kılavuzunu ileride de kullanmak için saklayınız. Çocuklara veya bu kullanma kılavuzunu tanımayan başka kişilere, cihazı kullanmaları için izin vermeyiniz.

Makinenin devreye alınması, kontrolü ve bakımı ile ilgili tüm şahısların, bu konularda yetkin olmaları gerekmektedir. Cihazı başka birine verdiğiniz veya sattığınız zaman, kullanma kılavuzunu da veriniz.

## Güvenlikle ilgili genel uyarılar

Bu bölümde, genel güvenlik bilgileri bulunmaktadır. Özellikle münferit cihaz parçaları, fonksiyonlar veya işlemler ile ilgili uyarı bilgileri için, kılavuzun ilgili bölümlerine bakınız.

### Cihaz ile çalışmaya başlamadan önce

Makine, sadece uyuşturucu madde (örn. alkol veya uyuşturucular) veya ilaçların etkisi altında olmayan şahıslar tarafından kullanılabilir.

16 yaşından küçük kişilerin cihazı kullanması veya cihazda örn. bakım, temizleme, ayarlama gibi başka işlemler yapması yasaktır – Yerel yönetmelikler asgari kullanma yaşını belirleyebilir.

Cihaz, uygun bir eğitim alınmadan, yorgunken veya hastayken kullanılmamalıdır.

Bu cihaz, fiziksel, sensörük, zihinsel veya ruhsal yetenekleri sınırlı olan veya cihaz hakkında yeterince tecrübesi ve/veya bilgisi olmayan kişiler (çocuklar da dahil) tarafından kullanılmamalıdır; ancak bu kişiler kendi güvenliklerinden sorumlu bir kişi tarafından denetlenirse veya kendilerine cihazın nasıl kullanılacağı hakkında yeterli bilgi ve eğitim verilirse, cihazı kullanmalarına izin verilebilir.

Çocuklar, cihaz ile oynamamalarını sağlamak için denetlenmelidir.

Çalışmaya başlamadan önce, tüm donanımları, kumanda elemanlarını ve bu elemanların ilgili fonksiyonlarını öğreniniz.

Makinenin yakıtı, yakıt depolamak üzere onaylanmış kaplarda saklanmalı ve soba gibi ısı yayan kaynaklardan uzak tutulmalıdır (örn. sobalar). Makinenin yakıtını, sadece dışarıda (açık havada) doldurun.

Cihaza kesinlikle çalışır durumdayken veya motor sıcakken yakıt doldurmayınız.

Hasarlı egzoz donanımını, yakıt deposunu veya yakıt deposu kapağını değiştiriniz.

Kullanmadan önce kontrol ediniz:

- Çim toplama tertibatının işlevini ve dışarı atma kapağının doğru kapanıp kapanmadığını kontrol ediniz. Hasarlı, aşınmış veya eksik parçaları derhal yenileyiniz veya tamamlayınız.
- Kesici aletlerin, sabitleme pimlerinin ve tüm kesici ünitenin aşınmış veya hasarlı olup olmadığını kontrol ediniz. Balans bozuklukları olmasını önlemek için, aşınmış veya hasarlı parçaların uzman ve yetkili bir atölyede sadece komple set şeklinde değiştirilmesini sağlayınız.

Yedek parçalar ve aksesuarlar, üretici tarafından belirlenmiş taleplere uygun olmalıdır. Bu nedenle, sadece orijinal yedek parçalar ve orijinal aksesuarlar veya üretici tarafından kullanımına izin verilmiş yedek parçalar ve aksesuarlar kullanınız. Üretici tarafından onaylanmayan yedek parçaların veya aksesuarların kullanılması, güvenlik açısından oldukça risklidir.

Makine, sadece kalifiye bir eleman veya uzman bir servis tarafından tamir edilmelidir.

Cihazın güvenli bir şekilde çalışması için bakımlarını her zaman zamanında yaptırın.

### Cihaz ile çalışırken

Cihaz ile veya cihazda yapılan çalışmalarda, uygun giysi kullanınız, örn:

- güvenlik donanımlı ayakkabı,
- uzun pantolon,
- vücuda iyi oturan giysi,
- işitme koruması,
- koruyucu gözlük.

Kişisel koruyucu donanım kullanılması, yaralanma riskini azaltır. Bağcıkları veya kemerleri sarkan kıyafetler giyilmemelidir. Kulak koruyucu kullanmaksızın çalışmak, sağırılığa neden olabilir. Kulak koruyucu kullanılıyor olsa da, kulakların korunması amacıyla, çalışmalara sık sık ara verilmelidir.

Tüm güvenlik tertibatları daima komple ve kusursuz durumda cihaza takılmış olmalıdır.

Güvenlik tertibatlarında herhangi bir değişiklik yapmayınız.

Cihazı sadece üreticinin öngördüğü ve teslim ettiği teknik konumda kullanınız.

Fabrikada yapılan motor ayarları hiçbir zaman değiştirilmemelidir. Makineyle çalışırken, açık alev ve kıvılcım oluşmamasına dikkat edin ve sigara içmeyin.

### Titreşimler ile ilgili bilgiler:

- Titreşimler, sinir hasarlarına yol açabilir ve eller ve kolların kan dolaşımını olumsuz etkileyebilir.
- Soğuk havalarda, sıcak tutacak giysiler gizli ve ellerinizi sıcak ve kuru tutun.
  - Molalar verin.
  - Şayet parmaklarınız veya ellerinizde uyuşma, karıncalanma, ağrı hissedecek olursanız veya parmaklarınız veya ellerinizin rengi beyazlaşırsa, makineyle çalışmayı hemen bırakın ve gerekiyorsa hemen bir doktora müracaat edin.

### Bu cihazda yapılacak her çalışmadan önce

Yaralanma durumlarını önlemek için, bu cihazda yapılacak her çalışmadan (örn. bakım ve ayar çalışmaları) ve transport işleminden (örn. kaldırma veya taşıma) önce

- Motoru stop edin,
- Kontak anahtarını (eğer varsa) çekip çıkarınız.
- Tüm hareket eden parçaların tamamen durmasını ve motorun soğumasını bekleyiniz.
- Motorun istenmeden çalışmaya başlamasını önlemek için, kontak anahtarını motordan çekip çıkarınız.
- Motor el kitabındaki ek güvenlik bilgilerine dikkat ediniz.

### Cihaz ile çalıştıktan sonra

Cihazın yanından kesinlikle motoru durdurmadan ayrılmayınız ve gerekirse kontak anahtarını çekip çıkarınız.

## Güvenlik ekipmanları

Resim 1



**Tehlike**

Güvenlik tertibatları hasarlı veya takılmamış olan bir cihazı kesinlikle kullanmayınız.

### Güvenlik kolu (1)

Acil durumlarda motor ve bıçak sistemini durduran emniyet kolu, sizin güvenliğinizi sağlar. Bu ünitenin işlevinin safdışı bırakılması denenmemelidir.

### Dışarı atma kapağı (2) veya darbeye karşı koruma birimi (3)

Dışarı atma kapağı/darbeye karşı koruma birimi sizi, kesici üniteden veya dışarı sıçrayabilecek sert maddelerden kaynaklanabilecek yaralanmalara karşı korur. Cihaz sadece dışarı atma kapağı veya darbeye karşı koruma birimi takılı şekilde çalıştırılmalıdır.

### Cihazdaki semboller

Cihaz üzerine farklı semboller çıkartma olarak yapıştırılmıştır. Aşağıda, bu sembollerin açıklamasını bulabilirsiniz:



Dikkat! Cihazı devreye sokmadan önce, kullanma kılavuzunu okuyunuz!



Üçüncü şahısları tehlike alanından uzak tutunuz!

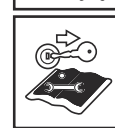

Cihazda herhangi bir işlem yapmadan önce ve cihazın yanından ayrılmadan önce, motoru kapatınız ve kontak anahtarını çekip çıkarınız.

"Kendi güvenliğinizi için" bölümündeki ek bilgilere dikkat ediniz.



Kesici aletlerde yapılacak çalışmalardan önce, kontak anahtarını çekip çıkarınız! Parmaklarınızı ve ayaklarınızı kesici aletlerden uzak tutunuz! Cihazı ayarlamadan ve temizlemeden veya kontrol etmeden önce kapatınız ve kontak anahtarını çekip çıkarınız.

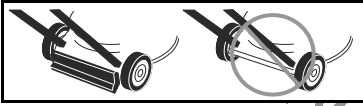

Yaralanma tehlikesi; sadece darbeye karşı koruma birimi takılı olarak çalışınız.

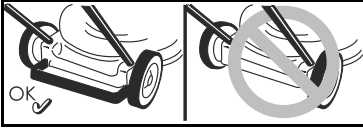

Yaralanma tehlikesi; cihazı sadece itme kolu takılı olarak çalışınız.

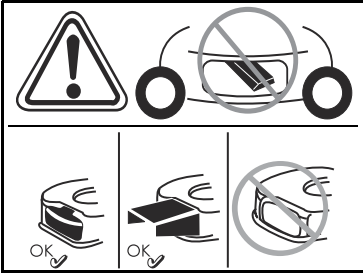

Yaralanma tehlikesi; sadece dışarı atma ünitesi takılı olarak çalışınız.

Bu semboller cihazda daima okunaklı bir şekilde muhafaza ediniz.

Hasarlı veya okunamayan semboller değiştiriniz.

### Kılavuzdaki semboller

Bu kılavuzda, muhtemel tehlikeleri gösteren veya önemli bilgi ve uyarılara dikkat çeken semboller kullanılmıştır. Aşağıda, bu sembollerin açıklamasını bulabilirsiniz:

### ⚠ Tehlike

Tarif edilen çalışma ile ilgili tehlikelere dikkatiniz çekilir; bu çalışmalar esnasında insanlar için tehlike söz konusudur.

### ⚠ Dikkat

Tarif edilen çalışma ile ilgili tehlikelere dikkatiniz çekilir; bu çalışmalar esnasında cihaz için hasar tehlikesi söz konusudur.

### i Bilgi

Önemli bilgilere ve uygulama için yararlı bilgiler dikkat çeker.

### Montaj

Cihazın montajı ayrı bir ek sayfada resimler ile gösterilir.

### i Giderme bilgisi

Ambalaj artıkları, eski cihazlar/ makineler vb. yerel mevzuatlara uygun olarak bertaraf edilmelidir.

### Kullanma

Motor el kitabındaki bilgi ve uyarılara da dikkat ediniz.

### ⚠ Tehlike

#### Kaza

– Çim biçme esnasında, cihazın yakınında kimse olmamalıdır; özellikle de çocuklar veya hayvanlar. Cihazdan dışarı fırlatına taş veya başka cisimlerden kaynaklanan yaralanma tehlikesi.

#### Düşme

– Cihaza sadece normal yürüme hızı ile iteleyiniz.  
– Özellikle geri geri hareket ederek ve cihazı kendinize doğru çekerek çim biçtiğinizde dikkatli olunuz.  
– Meyilli alanlarda çim biçerken, cihaz devrilebilir ve yaralanabilirsiniz. Meyilli alanlarda, alanın eni boyunca hareket ederek çim biçiniz, yukarı ve aşağı doğru değil. % 20' den daha fazla meyilli alanlarda çim biçmeyiniz.

– Çim biçme yönünü değiştirirken özellikle dikkatli olunuz ve daima yere sağlam basmaya dikkat ediniz.

– Farklı alanların sınır bölgelerinde çim biçme durumunda yaralanma tehlikesi söz konusudur. Kenar alanlarda, çit ile çevrilmiş bölgelerde veya meyilli alanlarda çim biçilmesi tehlikelidir. Çim biçme esnasında, gereken güvenlik mesafesine uyunuz.

– Nemli veya ıslak çim biçerken, cihaz yere yeterince sağlam oturmadığı için, kayabilir ve bunun sonucunda siz de düşebilirsiniz. Çimleri sadece kuru halde biçiniz.

– Sadece gündüz, yani gün ışığında veya iyi suni aydınlatma durumunda çalışınız.

#### Yaralanma

– Kılavuz kollar tarafından belirlenen, tam devir yapan alete olan güvenlik mesafesine daima uyulmalıdır.

– Kullanıcının çalışma alanı işletme esnasında itme kolunun arka kısmındadır.

– Kesinlikle ellerinizi veya ayaklarınızı dönen parçalara yaklaştırmayınız ve bu parçaların altına sokmayınız.

– Cihazı öm. yağmurlu veya fırtınalı havalar gibi kötü hava koşullarında kullanmayınız.

– Motoru durdurunuz ve kesici aletin durmasını bekleyiniz:

– cihazı yan yatırmadan önce.

– çim alan haricindeki alanlar üzerinden sevk ederken.

– Motoru kapatınız ve motorun istenmeden çalıştırılmasını önlemek için: Kontak anahtarını (eğer varsa) çekip çıkarınız, motorun soğumasını bekleyiniz ve buji fişini çekip çıkarınız.

– çıkış kısmından tıkanıklıkları ve blokajları gidermeden önce.

– çim biçme makinesini kontrol etmeden, temizlemeden, ayarlamadan veya cihazda herhangi bir çalışma yapmadan önce.

- Yabancı bir cisme çarpılınca. Çim biçme makinesinde hasar olup olmadığını kontrol ediniz ve hasar varsa, cihazı yetkili bir atölyeye götürünüz.
  - Cihaz garip ve yoğun bir şekilde titremeye başlarsa: Cihazı derhal kontrol ediniz.
  - Motoru çalışmakta olan bir cihazı kesinlikle kaldırmayınız ve taşımayınız.
  - Çim biçilecek alanı kontrol ediniz ve cihaz tarafından kapılabilecek ve fırlatılabilecek tüm cisimleri gideriniz.
  - Yabancı bir cismin (örn. taş), bıçaklara çarpması veya makinenin anormal bir şekilde titremeye başlaması durumunda: motoru hemen stop edin. Cihazı daha fazla kullanmadan önce, yetkili bir atölyede hasar olup olmadığı hususunda kontrol ettiriniz.
  - Tırpanlı çim biçme makinelerinde kesinlikle çim dışarı atma deliğinin önünde durmayınız.
- Çim toplama düzenli cihazlar:**
- Çim toplama düzenini çıkarırken, dışarı sıçrayan çimler veya yabancı cisimler tarafından kendiniz veya başkaları yaralanabilir. Çim toplama düzenini kesinlikle motor çalışırken boşaltmayınız. Cihazı kapatınız.
- Karbonmonoksit gazından kaynaklanan boğulma tehlikesi.**  
Yanmalı motoru sadece açık alanda çalıştırınız.
- Patlama ve yangın tehlikesi**
- Benzin buharları patlayıcıdır ve benzin çok çabuk alevlenebilir.
  - Motoru çalıştırmadan önce, cihazın deposuna yakıt doldurunuz. Motor çalışıyorken veya daha sıcakken, yakıt tankını kapalı tutunuz.
  - Sadece motor kapalıyken ve soğumuşken yakıt doldurunuz. Makineyle çalışırken, açık alev ve kıvılcım oluşmamasına dikkat edin ve sigara içmeyin. Makinenin yakıtını, sadece dışarıda (açık havada) doldurun.

- Eğer cihazdan dışarı yakıt taşarsa, motoru çalıştırmayınız. Cihazı, yakıtın akmış olduğu alandan uzaklaştırınız ve yakıt buharlarının uçup kaybolmasını bekleyiniz.
- Yangın tehlikesini önlemek için, lütfen aşağıdaki parçalarda çim veya dışarı akmış yağ olmamasına dikkat ediniz:
  - Motor
  - Egzoz borusu
  - Piller/Aküler
  - Benzin tankı.

#### **Takılıp düşme tehlikesi**

- Cihaza sadece normal yürüme hızı ile iteleyiniz.

#### **⚠ Dikkat**

##### **Cihazdaki hasarlar**

- Taşlar, ortalıktaki dallar veya benzeri cisimler, cihazda ve cihazın işlevinde hasara yol açabilir. Cihazı kullanmaya başlamadan önce, katı cisimleri daima çalışma alanından uzaklaştırınız.
- Cihaza sadece kusursuz durumda çalıştırınız. Her kullanımdan önce, cihazı gözden geçirip kontrol ediniz. Özellikle güvenlik tertibatlarını, kumanda birimlerini ve civata bağlantılarını hasar ve sağlam oturma hususunda kontrol ediniz. Cihazı çalıştırmadan önce, hasarlı parçaları yenileyiniz.

#### **i Kullanma zamanları**

Kullanım saatleri bakımından ilgili ülkenin mevzuatlarına uyulmalıdır (makinenin günün hangi saatlerinde kullanılabileceği, gerekirse ilgili resmi dairelerden öğrenilmelidir).

#### **i Pozisyon bilgileri**

Cihazda söz konusu olan pozisyon bilgileri (örn. sol, sağ) daima cihazın itme kolundan çalışma yönüne doğru bakılıyormuş gibi anlaşılmalıdır.

## **İlk kez kullanmadan önce Motor yağı doldurulması**

#### **⚠ Dikkat**

Cihaz, transport sebeplerinden dolayı içine motor yağı konmadan teslim edilir.

- Bu nedenle, ilk kez kullanmadan önce motor yağı doldurunuz; motor el kitabına bakınız.

## **Akünün şarj edilmesi** (Elektrostart fonksiyonlu cihazlarda)

#### **⚠ Tlahriz/zehirlenme tehlikesi**

Aşırı durumlarda sıvı veya gaz çıkma ihtimali dikkate alınmalıdır. Akü, modele bağlı olarak, üst koldaki (Resim 2a) gösterge paneline veya çim biçme tablasına (Resim 2b/c) konumlandırılmıştır.

#### **⚠ Elektrik çarpma tehlikesi!**

Şarj cihazını kullanmadan önce, dış kısmında görünür hasarlar olup olmadığını kontrol ediniz. Hasarlı bir şarj cihazını kesinlikle kullanmayınız.

#### **⚠ Dikkat**

- Cihazın elektrik beslemesini sağladığınız elektrik şebekesinin, şarj cihazındaki tip etiketi veya tip levhası üzerinde bildirilen 220–230 V ve 50 Hz özelliklerine sahip olmasına dikkat ediniz.
  - Şarj cihazını neme, yağmura, kara ve donmaya karşı koruyunuz.
  - Aküyü sadece iyi havalandırılmış ve kuru yerlerde şarj ediniz. 12 saatlik azami şarj süresi aşılmamalıdır.
  - Çim biçme makinesini devreye sokmadan önce, şarj cihazını elektrik şebekesinden ve cihazdan ayırınız.
- Resim 2**
- Cihazı ilk kez kullanmadan önce, aküyü asg. 10 saat şarj ediniz. Sadece teslimat kapsamındaki şarj cihazını kullanınız.

#### **i Bilgi**

Şarj cihazının bağlantısının çözülmesi, bağlama işleminin tersi yönde yapılmalıdır.



**i Şarj cihazı için giderme bilgileri**

Şarj cihazı için, elektronik cihazların giderilmesi ile ilgili yönetmelikler geçerlidir. Lütfen yerel yönetmeliklere dikkat ediniz.

**Her kullanmadan önceki ayar çalışmaları**

**⚠ Yaralanma tehlikesi!**  
Bu cihazda yapılacak her çalışmadan önce

- Motoru kapatınız,
- Kontak anahtarını (şayet mevcutsa) çekin,
- Tüm hareket eden parçaların tamamen durmasını ve motorun soğumasını bekleyiniz.
- Motorun istenmeden çalışmaya başlamasını önlemek için, kontak anahtarını motordan çekip çıkarınız.

**Çim toplama düzeninin takılması**

(sadece çim toplama düzeni olan cihazlarda)  
Resim 11

- Dışarı atma kapağını yukarı kaldırınız ve çim toplama düzenini takınız.

**Kesme seviyesinin ayarlanması****⚠ Dikkat**

Düzgün olmayan arazilerde kesme seviyesini, kesme bıçağı kesinlikle toprak zemine temas etmeyecek şekilde seçiniz.

Resim 3

Çimin kesilme seviyesini istediğiniz gibi ayarlayınız.

Yakl. 3 cm ile azami 9 cm arasında ayarlama olanağı (modele bağlı).

**i Bilgi**

Tekerleklerin tek tek ayarlanabildiği cihazlarda, tekerlekleri aynı seviyeye ayarlayınız.

Model A

- Tekerlekleri istediğiniz pozisyonda sabitleyiniz.

Model B

- İlgili parçayı çekiniz ve istediğiniz pozisyona oturtunuz.

Model C

- Merkezi seviye ayar düzeninin kolunu öne ve geriye itiniz ve istediğiniz pozisyona oturtunuz.

**Ön tekerleklerin kilitlemesi**

(sadece ön tekerlekleri kilitlenebilen cihazlarda)

Resim 4

Tekerleklerin, düz sürme işlemi için kilitlemesi – Tekerlekleri öne doğru ayarlayınız ve kolu büyük deliğe takınız.

Tekerleklerin serbest hareket edebilmesi – Kolu küçük deliğe takınız.

**Yakıt doldurma ve yağ seviye kontrolü**

- Kurşunsuz benzin doldurunuz (bakınız motor el kitabı).
- Yakıt deposu, maksimum dolum rakorunun alt kenarına 2 cm mesafe kalacak seviyeye kadar doldurulmalıdır.
- Yakıt tankını iyice kapatınız.
- Yağ seviyesini kontrol ediniz, gerekirse ilave ediniz (bakınız motor el kitabı).

**Motorun çalıştırılması**

Resim 5

**⚠ Tehlike**

Yaralanmalara karşı korunmak için,

- boşaltma kapağının önünde dururken motoru çalıştırmayın;
- ellerinizi ve ayaklarınızı kesme düzeninden uzak tutunuz;
- ellerinizi, ayaklarınızı veya vücudunuzun diğer uzuvlarını dönen parçalardan daima uzak tutunuz. Dışarı atma düzeninden daima uzak durunuz.

Motoru çalıştırmadan önce, tüm kesici aletlerin ve tahrik sisteminin motora bağlantısını çözünüz (dekuplaj).

Cihazı, çalıştırma esnasında devirmeyiniz veya eğmeyiniz.

Cihazı düz ve mümkünse kısa veya az çimen olan bir alan üzerine yerleştiriniz.

**i Motor hakkında bilgiler**

Motor el kitabındaki bilgilere dikkat ediniz.

- Bazı modellerde gaz kolu yoktur ve devir sayısı otomatik olarak ayarlanır. Motor daima en ideal devir sayısı ile çalışır.

- Sıcak bir motorda da, jiklenin ya da hızlı start ünitesinin (primer) devreye sokulması gerekli olabilir.
- Bazı modellerde jikle ve hızlı start ünitesi (primer) yoktur. Motor, ilgili start işlemine kendisini otomatik olarak ayarlar.

**Soğuk motorda:**

- Benzin vanasını açınız (eğer varsa).

Jikleli cihazlar **⚠**:

- Jikle kolunu **⚠** pozisyonuna ayarlayınız veya jikle telini dışarı çekiniz ve gaz kolunu (eğer varsa) **↻**/max (azami) konumuna ayarlayınız - Resim 5A.

veya

- Gaz kolunu **⚠** pozisyonuna ayarlayınız - Resim 5A.
- Hızlı start üniteli (primer) cihazlar:
- Primeri 1–5 kez kuvvetlice bastırınız ve gaz kolunu (eğer varsa) **↻**/max (azami) konumuna ayarlayınız – Resim 5B.

**Sıcak motorda:**

- Benzin vanasını açınız (eğer varsa).
- Gaz kolunu (eğer varsa) **↻**/max (azami) konumuna ayarlayınız – Resim 5B.

**Elektrostart fonksiyonu olmayan cihazlar:**

Resim 5C

- Cihazın arka kısmında durarak – güvenlik kolunu bastırınız ve basılı tutunuz.
- Çekme start tutamağını, bir direnç hissedinceye kadar yavaşça çekiniz ve sonra hızlı ve kuvvetli bir şekilde tamamen çekiniz. Çekme start tutamağının, serbest bırakarak hızlıca geri gitmesine izin vermeyiniz, yavaşça geri gitmesi için tutarak yardımcı olunuz.

**Elektrostart fonksiyonlu cihazlar:**

Resim 5D



- Makineyi devreye almadan önce, şarj cihazını fişten ve makineden ayırın.
- Cihazın arka kısmında durarak – güvenlik kolunu bastırınız ve basılı tutunuz.

- Cihazın itme kolundaki kontak anahtarını çeviriniz ve motor çalışmaya başlayıncaya kadar bu konumda tutunuz (start denemesi maks. 5 saniye yapılmalı ve ikinci bir denemeden önce, 60 saniye beklenilmelidir).

### **i** Bilgi:

Elektrostart fonksiyonlu cihazlarda, motor (modeline bağlı olarak) çekme start tutamağı ile manüel de çalıştırılabilir.

### **Motoru çalıştırma:**

- Motor çalıştırdıktan sonra (modele bağlı olarak):
  - Jikleyi (eğer varsa) geri itiniz,
  - gaz kolunu (eğer varsa)  / max. (azami) ve  /min. (asgari) arasına iterek, motorun kısa bir süre çalışarak ısınmasını sağlayınız.
- Çim biçmek için, gaz kolunu (eğer varsa) tam gaz konumuna ayarlayınız.

### **i** Bilgi

Motorun kullanılması ile ilgili daha başka bilgiler için, motor el kitabına bakabilirsiniz.

### **Motorun durdurulması**

Resim 7

- Gaz kolunu (eğer varsa)  / min. (asgari) konumuna ayarlayınız.
- Güvenlik kolunu serbest bırakınız. Kısa bir süre sonra motor ve kesme takımı durur.

### **Cihaz ile çalışılması**

#### **Tekerlek tahrikinin açılması/kapatılması**

(sadece tekerlek tahrik sistemine sahip makinelerde)

Resim 6A, B, C

#### **Tekerlek tahrikinin açılması**



- Kolu/tutamağı çekiniz ve çekili tutunuz.

#### **Tekerlek tahrikinin kapatılması**



- Kolu/tutamağı serbest bırakınız.

### **i** Resim 6C'ye uygun cihazlar için bilgi ve uyarı

Açmak/Kapatmak için hem sol, hem de sağ kol ya da her iki kol birlikte kullanılabilir.

### **i** Bilgi

Konstrüktif nedenlerden dolayı, makine geri çekilirken, arka tekerleklerde bir direnç görülebilir. Burada cihazda herhangi bir hata olduğu söylenemez, bu sadece teknik sebeplerden kaynaklanan bir durumdur.

Giderilmesi (modele bağlı): Cihazı önce tahrik kolu çekili değilken biraz öne iteleyiniz ve ardından geri iteleyiniz.

### **Tekerlek tahrik hızının değiştirilmesi**



(modele bağlı)

#### **! Dikkat**



#### **Cihazdaki hasarlar**

*Ayarlamayı sadece motor çalışır konumdayken yapınız.*

Resim 6D, E

- Küçük kol ile farklı hız kademeleri arasında seçim yapınız (1/min./  ve 4/max./ ).

Resim 6F, G

- Küçük kol ile, hız kademeleri arasında seçim yapınız (1/min./  ve 4/max./ ).

### **i** Bilgi

Teknik sebeplerden dolayı, duran cihazda hızı değiştirmek zor olabilir.

Giderilmesi: Tahrik kolunu çekiniz ve hız kademesini seçiniz.

### **Çim toplama düzenini çıkarınız ve boşaltınız**

(çim toplama düzeni olan cihazlarda)

Resim 11

Biçilmiş çimler yerde kalırsa veya doluluk göstergesi (opsiyon, Resim 12) sepetin dolduğunu gösterirse:

- Güvenlik kolunu serbest bırakınız ve motor duruncaya kadar bekleyiniz.
- Dışarı atma kapağını yukarı kaldırınız ve çim toplama düzenini çıkarınız.
- Sepeti boşaltınız.

### **Çim toplama düzenini takmadan çalışılması**

Çim toplama düzenini cihazdan çıkardığınız zaman, dışarı atma kapağı aşağı doğru kapanır. Çim toplama düzenini takmadan çalışıldığında, biçilen çimler doğrudan yere atılır.

### **Zemin örtme sistemine çevrilmesi**

(opsiyon olarak sunulan zemin örtme aksesuarı olan cihazlarda) **Arka taraftan dışarı atma düzeni olan cihazlar:**

Resim 8A

- Dışarı atma kapağını yukarı kaldırınız.
- Çim toplama düzenini çıkarınız.
- Zemin kaplama malzeme kamasını takınız (modele bağlı)
- Dışarı atma kapağını aşağı indiriniz.

### **i** Bilgi

Entegre edilmiş zemin kaplama fonksiyonlu modellerde, ayrıca bir zemin kaplama malzeme kamasına gerek yoktur; bu fonksiyonu özel şekil verilmiş bir arka kapak üstlenir (Resim 8B).

### **Yandan dışarı atma fonksiyonlu cihazlar:**

Resim 9

- Yandan dışarı atma ünitesinin yerine, darbeye karşı koruma ünitesini/zemin kaplama malzeme kapağını monte ediniz (Resim 9A)

veya

- Yandan dışarı atma ünitesinin söküp çıkarınız; darbeye karşı koruma ünitesi/zemin kaplama malzeme kapağı otomatik olarak kapanır (Resim 9B).

### **Cihaz donanımının yandan dışarı atma modeline çevrilmesi (modele bağlı)**

- Eğer varsa: Çim toplama ünitesini çıkarınız ve arkadan dışarı atma kapağını aşağı doğru kapatınız.
- Darbeye karşı koruma ünitesini/zemin kaplama malzeme kapağını yukarı kaldırınız ve yandan dışarı atma ünitesini monte ediniz (Resim 9C).

**Çalışma sona erdikten sonra**

- Kontak anahtarını (eğer varsa) çekip çıkarınız.
  - Tüm hareket eden parçaların tamamen durmasını ve motorun soğumasını bekleyiniz.
  - Benzin vanasını kapatınız (eğer varsa – motor el kitabına bakınız).
  - Buji soketini (fişini) motordan çekip çıkarınız.
  - Çim toplama düzenini boşaltınız.
- Elektrostart fonksiyonlu cihazlar:
- Aküyü 10 saat şarj ediniz.

**i Bilgi**

Sadece motoru soğumuş cihazları kapalı yerlere koyunuz.

**Çim bakımı için yararlı bilgiler**

Çimlerinin sağlıklı ve muntazam büyümesi için, bazı yararlı bilgiler:

**Çim biçme işlemi**

Çimler farklı çimen türlerinden oluşur. Çimler çok sık biçildiğinde, daha fazla çim büyür ve çimlerde güçlü kökler oluşur. Çimler seyrek biçildiğinde, daha fazla uzun çimler ve başka yabancı otlar gelişir (örn. yonca, çayır papatyası). Çimlerin normal yüksekliği yakl. 4–5 cm kadardır. Normal olarak toplam çim yüksekliğinin sadece 1/3 kadarı kesilmelidir; yani çimler 7–8 cm uzunlukta olunca, normal seviyeye kadar kesmelidir. Çimler mümkün olduğu kadar 4 cm'den daha kısa kesilmemelidir, aksi halde, kuraklık olduğu zamanlarda çimenlere zarar verilmiş olur. Çok uzamış çimenleri (örn. tatilden döndüğünüzde) kademe kademe normal seviyeye kadarkesiniz. Çim biçerken, kesme hatlarının daima biraz kesişmesine dikkat ediniz.

**Zemin kaplama (aksesuarlar ile)**

Biçilen çimler (yakl. 1 cm boyunda), yerde kalır. Birçok besi maddesi, çimlerde kalır. Çok iyi bir sonuç elde edebilmek için, çimler daima kısa tutulmalıdır; "Çim biçme" bölümüne de bakınız.

Zemin kaplama işlemi için aşağıdaki bilgilere de dikkat ediniz:

- Çimler yaşken biçilmemelidir.
- Toplam çim uzunluğunun 2 cm'den fazlasını biçmeyiniz.
- Makine yavaş sürülmelidir.
- Azami motor devir sayısını kullanınız.
- Kesici düzeni muntazam aralıklar ile temizleyiniz.

**Transport****Kısa mesafeler elden****⚠ Tehlike**

Zemin üzerindeki cisimler, dönen kesici düzen tarafından tutulup fırlatılabilir ve bu da zarara sebep olabilir.

Cihazı çim alan haricindeki alanlar üzerinden hareket ettirmek için, önce motoru kapatınız.

**Bir araç ile****⚠ Tehlike**

Her taşıma işleminden önce motoru durdurunuz ve soğumasını bekleyiniz. Buji fişini çekip çıkarınız.

Cihaza eğik konumda sevk etmeyiniz.

Cihazı bir araç üzerinde veya içinde sevk ederken, istenmeden kaymasını önlemek için, gereken önlemleri alınız.

Cihazı sadece yakıt deposu boş durumdayken taşıyınız. Yakıt deposunun kapağı sıkıca kapatılmış olmalıdır.

**Katlanabilen kol düzeni:**

Resim 10

- Cihazı daha rahat muhafaza edebilmek için, yönlendirme kolunu katlayınız.

**Bakım/Temizlik****⚠ Tehlike**

Yaralanmaları önlemek için, bu cihazda yapılacak her çalışmadan önce:

- Motoru stop edin,
- Kontak anahtarını (eğer varsa) çekip çıkarınız.
- Tüm hareket eden parçaların tamamen durmasını ve motorun soğumasını bekleyiniz.

- Motorun istenmeden çalışmaya başlamasını önlemek için, kontak anahtarını motordan çekip çıkarınız.
- Motor el kitabındaki ek güvenlik bilgilerine dikkat ediniz.

**⚠ Tehlike**

Örn. kesici düzenin değiştirilmesi veya taşlanması (bilenmesi) gibi çalışmalarda kesici düzenin sebep olabileceği her türlü yaralanmaya karşı korunmak için, bu çalışmaları sadece yetkili bir elemana veya atölyeye yaptırınız (bu çalışmalar için özel aletler gereklidir, bıçak civatasının sıkma torku).

**⚠ Dikkat**

Cihazı daima öyle eğiniz ki, buji hep yukarıya doğru olsun; böylelikle yakıttan veya yağdan dolayı herhangi bir motor hasarı oluşması önlenmiş olur.

**i Bilgi**

Makinenizin uzun ömürlü olması ve aksamadan çalışması için, bakımını düzenli olarak yaptırın. Makinenizin yeterli bakıma tabi tutulmaması, güvenlikle ilgili eksikliklere yol açabilir.

**Bakım****⚠ Dikkat**

Motor el kitabındaki bakım yönetmeliklerine dikkat ediniz. Çalışma sezonu sonunda cihazı yetkili bir atölyeye kontrol ettiriniz ve gereken bakımı yaptırınız. Her türlü onarım ve bozuk akülerin ya da bozuk sigortaların değiştirilmesi işlemini sadece yetkili bir atölyeye yaptırınız.

**⚠ Dikkat**

Motor yağı, çevre açısından tehlike yaratabilir. Makinenin yağını değiştirdikten sonra ortaya çıkan kirli yağı, bir kirlili yağ toplama merkezine veya bir atık bertaraf şirketine teslim edin.

### ⚠️ **Piller/Aküler, çevre açısından tehlike yaratabilir.**

Kullanılmış pilleri/aküleri normal ev çöpüne atmayınız. Eskimiş pilleri/aküleri satıcınıza veya ilgili bir giderme işletmesine veriniz. Cihaz hurdaya çıkarılmadan önce, pilleri/aküleri söküp çıkarınız.

### **i** **Bilgi**

Motor el kitabındaki kontrol ve bakım aralıklarına dikkat ediniz. Modele bağlı olarak, cihazınız bir elektronik bakım göstergesi ile donatılmıştır (Resim 13). Yazılı bakım bilgilerine ek olarak, ilgili bakım göstergelerine de dikkat ediniz. Kullanım ve diğer bilgiler için, lütfen bakım göstergesine ilave edilmiş ayrı kullanma kılavuzuna bakınız.

### **Her çalıştırma öncesinde**

- Yağ seviyesini kontrol ediniz, gerekirse ilave ediniz.
- Cıvata bağlantılarını sıkı oturma konusunda kontrol ediniz, gerekirse sıkınız.
- Güvenlik tertibatlarını kontrol ediniz.

### **Kuplajın devreye girme noktasını kontrol ediniz:**

(sadece tekerlek tahrik sistemine sahip makinelerde)

- Motor çalışır ve tekerlek tahrik sistemi kapalı vaziyetteyken, makine, ileri doğru hareket etmemelidir.
- Motor çalışır ve tekerlek tahrik sistemi açık vaziyetteyken, makine, ileri doğru hareket etmelidir.

Resim 15

- İhtiyaca göre, müdahale (işlev) noktasını tekerlek tahrik kolundaki tırtıllı çark/ayar somunu (modele bağlı olarak, kumanda konsolunun alt tarafında) veya çekme teli (bowden) üzerinden ayarlayabilirsiniz.

### **i** **Bilgi**

Bazı modellerde herhangi bir ayar olanağı yoktur.

### **İlk 2–5 işletme saattinden sonra**

- Yağ değiştirilmelidir, ekteki motor el kitabına bakınız.

### **Her çim biçme işleminden sonra veya 8 haftada bir**

(sadece elektrostart fonksiyonlu cihazlar)

- Aküyü 10 saat şarj ediniz.

### **Her sezonda bir kere**

- Yağ değiştirilmelidir, ekteki motor el kitabına bakınız.
- Oynak noktaları ve dışarı atma düzenindeki döner yayı yağlayınız.
- Makineyi, sezon sonunda uzman bir servise kontrol ettirin ve bakımını yaptırınız.

### **Temizlenmesi**

#### ⚠️ **Dikkat**

*Cihaza her kullanımdan sonra temizleyiniz. Temizlenmemiş bir cihaz, malzeme ve işlev hatasına neden olur.*

*Temizleme işlemi için, yüksek basınçlı temizleme cihazları kullanmayınız.*

### **Çim toplama düzeninin temizlenmesi**

(sadece çim toplama düzeni olan cihazlarda)

En basiti, doğrudan çim biçme işlemi sonrasında hemen temizlemektir.

- Çim toplama düzenini çıkarınız ve boşaltınız.
- Çim toplama düzeni, kuvvetli bir su huzmesi (bahçe sulama hortumu) ile temizlenebilir.
- Çim toplama düzeninin, bir sonraki kullanma işleminden önce iyice kurummasını sağlayınız.

### **Çim biçme makinesinin temizlenmesi**

#### ⚠️ **Tehlike**

*Kesici düzende herhangi bir işlem yaparken, yaralanabilirsiniz. Kendi güvenliğiniz için, çalışma eldivenleri kullanınız.*

#### ⚠️ **Dikkat**

*Cihazı daima öyle eğiniz ki, buji hep yukarıya doğru olsun; böylelikle yakıttan veya yağdan dolayı herhangi bir motor hasarı oluşması önlenmiş olur.*

*Elektronik parçalar hasar görebileceğinden makineye su tutmayınız.*

Cihazı mümkünse doğrudan çim biçme işlemi sonrasında hemen temizleyiniz.

### **Tabla yıkama sistemi olmayan cihazlar:**

- Kesme işleminin gerçekleştiği hücreyi ve dışarı atma kapağını bir fırça, faraş veya bez ile temizleyiniz.
- Cihazı tekerlekleri üzerinde duracak şekilde konumlayınız ve görünen tüm çim ve pislik artıklarını gideriniz.

### **Tabla yıkama sistemi olan cihazlar:**

Resim 14

Tabla yıkama sistemli çim biçme makineleri bir su bağlantısı ile donatılmıştır. Bu sistem sayesinde çim biçme tablasının alt tarafındaki çimen artıkları su ile giderilebilir ve aşındırabilecek özelliğe sahip kimyasal maddelerin birikmesi önenebilir.

Çim biçmeden sonra yapılacak işlem:

- Cihazı, moloz, taş vs. gibi maddelerin olmadığı düz bir yüzeye konumlandırınız.

### **i** **Bilgi**

Dışarı atma deliği evlere, garajlara v.b. yapılar doğru bakmamalıdır.

- Normal bir hortum adaptörünü (opsiyon olarak teslimat kapsamında mevcut olabilir) bir su hortumuna monte ediniz ve çim biçme tablasının su bağlantısına bağlayınız.

- Suyu açınız.
- Motoru çalıştırınız ve birkaç dakika çalışmasını bekleyiniz.

- Motoru durdurunuz ve su hortumunu cihazdan sökünüz.

Temizleme işlemi sona erdikten sonra:

- Motoru çalıştırınız ve çim biçme tablasının alt tarafının kuruması için, motoru birkaç dakika çalıştırınız.
- Motoru durdurunuz.

## Cihazın uzun süre devreden çıkarılması

### Tehlike

#### **Patlama ve yangın tehlikesi.**

Tankı içinde yakıt (benzin) olan bir cihazı, yakıt buhar ve gazlarının ateş veya kıvılcım ile temas edebileceği bir yerde kesinlikle muhafaza etmeyiniz.

### Dikkat

#### **Cihazdaki malzeme hasarları.**

Cihazı (motoru soğumuş olarak) sadece temiz ve kuru bir yerde muhafaza ediniz. Cihaz uzun süre depolanacaksa, örn. kışın, paslanmaya karşı önlem alınız. Sezon sona erdikten sonra veya makinenin bir aydan daha uzun bir süre kullanılmaması durumunda:

- Yakıtı uygun bir kabin içine akıtınız ve motoru, motor el kitabında bildirildiği gibi uzun bir süre için devreden çıkarınız.

### Dikkat

Yakıtı sadece açık bir alanda boşaltınız.

- Cihazı ve çim toplama düzenini temizleyiniz.
- Tüm metal parçaları, paslanmaya karşı korumak için, yağlanmış bir bez (reçinesiz bir yağ) ile siliniz veya püskürtme yağ sıkarak nemlendiriniz.
- Aküyü şarj ediniz (eğer varsa).

## Garanti

Her ülkede, şirketimiz veya ithalatçı tarafından yayınlanan garanti koşulları geçerlidir. Makinenizde, malzeme veya üretim hatalarından kaynaklanan arızalar, garanti kapsamında bizim tarafımızdan ücretsiz olarak giderilir. Garantiden faydalanmanız gerektiğinde, lütfen yetkili satıcınız veya en yakınınızdaki şubeye başvurun.

## Motor hakkında bilgiler

Motor üreticisi, güç, güç veya performans ölçme, teknik özellikler, garanti ve servis gibi motor ile ilgili tüm sorunlardan sorumludur. Daha detaylı bilgileri, motor üreticisinin ayrıca vermiş olduğu sahibi/kullanıcısı için el kitabında bulabilirsiniz.

## Arızaların tanınması ve giderilmesi

Çim biçme makinenizin çalıştırılması esnasındaki arızaların çok kez basit sebepleri vardır ve bu sebepleri sizin bilmeniz ve bunları kısmen kendiniz giderebilmeniz gerekir. Emin olmadığınız durumlarda, yetkili satıcınız size yardımcı olacaktır.

Sorun	Muhtemel sebebi(leri)	Çözüm
Start teli çekilemiyor.	Emniyet kolu devreye sokulmamış.	Emniyet kolunu dümene doğru itin.
	Bıçak sıkıştı.	Buji kablosunu çekin ve sıkışıklığı giderin.
	Motor arızalı.	Uzman bir servise müracaat edin.
Motor çalışmıyor.	Gaz kolu doğru konumda değil.	Gaz kolu, ilgili  veya CHOKE (soğuk motorda) konumunda. Gaz kolu, ilgili  /max. veya START (sıcak motorda) konumunda.
	Çim biçme makinesinin durduğu yerdeki çimler çok uzun.	Makineyi, daha kısa çimlerin bulunduğu bir yere götürün.
	Depoda yakıt yok.	Depoya, taze ve temiz yakıt koyun.
	Buji kablosu takılı değil.	Buji kablosunu yerine takın.
	Yakıt eski veya kirlidir.	Makineye taze yakıt koyun.
	Hava filtresi kirlenmiş.	Hava filtresini temizleyin.
	Jikleyi çekmeyiniz.	Jikleyi çekiniz.
	Makine soğukta çalıştırılırken primer kullanılmamış.	Primeri kullanın.

Sorun	Muhtemel sebebi(leri)	Çözüm
Motor çalışmıyor. – Elektrostart fonksiyonlu cihazda:	Akü boşalmış.	Aküyü, birlikte gönderilen şarj cihazı ile şarj edin.
	Hat arızası var.	Elektrik hattının iyi olup olmadığını kontrol ediniz.
	Sigorta arızalı.	Arızalı sigortanın, uzman bir servis tarafından değiştirilmesini sağlayın.
Garip sesler (takırtı, gıcırtı, çatırtı).	Cıvatalar, somunlar veya diğer tespitleme elemanları gevşemiş.	Parçaları tespit edin. Sesler hala yok olmazsa: Uzman bir servise müracaat edin.
Sarsıntılar, titreşimler.	Bıçaklar gevşemiş.	Bıçak tespit vidasının, uzman bir servis tarafından sıkıştırılmasını sağlayın.
	Bıçak hasarlı.	Bıçağın, uzman bir servis tarafından değiştirilmesini sağlayın.
	Bıçağın balans ayarı iyi yapılmamış.	Bıçağın, uzman bir servis tarafından değiştirilmesini veya balans ayarının yapılmasını sağlayın.
	Motor bağlantıları gevşemiş.	Motor bağlantılarının, uzman bir servis tarafından sıkıştırılmasını sağlayın.
Kesim iyi değil veya devir sayısı düşüyor.	Çimler çok uzun.	Daha uzun bir kesim yüksekliği ayarlayın, gerekirse çimleri iki kez biçin.
Çimler yerde kalıyor veya çim toplama haznesi dolmuyor.	Çimler ıslak.	Çimlerin kurummasını bekleyin.
	Çim çıkışı tıkanmış.	Motoru stop edin, tıkanıklığı açın.
	Bıçaklar körelmiş.	Bıçağın, uzman bir servis tarafından değiştirilmesini veya bilenmesini sağlayın.
	Motor gücü yeterli değil.	Çimleri daha sık biçin, daha uzun bir kesim yüksekliği ayarlayın.
	Çim toplama düzeni dolu.	Motoru kapatınız, çim toplama düzenini boşaltınız.
	Çim toplama düzeni pislenmiş.	Motoru kapatınız, çim toplama düzenindeki hava deliklerini temizleyiniz.
Tekerlek tahrik sistemi çalışmıyor.	V kayış kopmuş veya dişli kutusu arızalı.	Hasarlı parçaların, uzman bir servis tarafından değiştirilmesini sağlayın.
	Çekme teli/Bowden teli kopmuş.	Hasarlı parçaların, uzman bir servis tarafından değiştirilmesini sağlayın.

## Содержание

Для Вашей безопасности . . . .	247
Монтаж . . . . .	249
Эксплуатация . . . . .	249
Рекомендации по уходу за газонами . . . . .	254
Транспортировка . . . . .	254
Техническое обслуживание/очистка . . . . .	254
Консервация . . . . .	256
Гарантия . . . . .	256
Информация по двигателю . . . .	256
Выявление и устранение неисправностей . . . . .	256

## Сведения на паспортной табличке

Эти сведения очень важны для последующей идентификации при заказе запасных частей устройства и для сервисной службы. Паспортная табличка находится рядом с двигателем. Перепишите в рамку ниже все данные, приведенные на паспортной табличке Вашего устройства.

_____
_____
_____

Эти и другие сведения об устройстве Вы найдете в отдельном сертификате соответствия СЕ, который является составной частью данного Руководства по эксплуатации

## Иллюстрации



Разверните страницы с рисунками в начале руководства по эксплуатации. В этом Руководстве по эксплуатации описываются различные модели. Некоторые детали графических изображений могут отличаться от приобретенного устройства.

## Для Вашей безопасности

### Правильное использование устройства

Данное устройство предназначено исключительно

- использования в соответствии с описаниями и указаниями по технике безопасности, приведенными в данном Руководстве по эксплуатации;
- кошения газона вокруг дома и на садовых участках.

Любое другое использование изделия не соответствует назначению. В результате использования изделия не по назначению гарантия прекращает свое действие и изготовитель снимает с себя всю ответственность. В этом случае пользователь несет полную ответственность за травмирование третьих лиц и нанесение им материального ущерба. Самовольное изменение конструкции устройства исключает ответственность изготовителя за возникшие в результате этого неисправности.

### Только для устройств с электростартером:

Входящее в комплект поставки устройства зарядное устройство, предназначено исключительно для зарядки используемого в устройстве аккумулятора. Аккумулятор должен заряжаться только с помощью данного зарядного устройства.

### Соблюдать указания по технике безопасности и управлению

Как пользователь данного устройства, внимательно прочитайте настоящее Руководство по эксплуатации перед первым его использованием. Действуйте в соответствии с указаниями и сохраните Руководство для дальнейшего использования. Ни в коем случае не позволяйте детям или другим лицам, не ознакомившимся с данным Руководством по эксплуатации, пользоваться устройством.

Все лица, выполняющие ввод в эксплуатацию, управление и обслуживание устройства, должны иметь соответствующую квалификацию.

При смене владельца передайте Руководство по эксплуатации вместе с устройством.

### Общие указания по безопасности

В данном разделе Вы найдете общие указания по технике безопасности. Предупреждения, относящиеся конкретно к отдельным деталям устройства, его функциям или рабочим операциям, Вы найдете в соответствующем разделе данного Руководства.

### Перед началом работы с устройством

Лица, использующие устройство, не должны находиться под воздействием психоактивных веществ, как напр., алкоголя, наркотиков или медицинских препаратов.

Запрещается использование устройства, а также выполнение каких-либо работ, напр., проведение технического обслуживания, выполнение чистки, настройки, лицами, не достигшими 16-летнего возраста. Местным законодательством могут устанавливаться иные минимальные возрастные ограничения для пользователей. Не используйте устройство, не пройдя соответствующий инструктаж, или в состоянии усталости / болезни.

Данное устройство не предназначено для использования лицами (в т. ч. детьми) с ограниченными физическими, сенсорными или умственными способностями или с недостатком опыта и/или знаний, за исключением случаев, когда они находятся под присмотром ответственного за их безопасность лица или получили от него указания, как пользоваться устройством.

Во избежание игр с устройством дети должны находиться под присмотром.

Перед началом работы ознакомьтесь со всеми приспособлениями и элементами управления, а также с их функциями.

Храните топливо только в разрешенных к использованию специальных канистрах и всегда вдали от источников тепла (напр., печей или водонагревателей). Заправляйте устройство только на открытом воздухе.

Никогда не заправляйте устройство при работающем или горячем двигателе.

Замените поврежденные глушитель, бак или крышку бака.

Проверьте перед использованием:

- работоспособность травосборника и правильное закрытие крышки выбрасывателя. Следует немедленно заменять поврежденные, изношенные или недостающие детали;
- режущие инструменты, крепежные болты и весь режущий механизм на наличие следов износа или повреждений. Изношенные и поврежденные детали необходимо заменять в специализированной мастерской только комплектом, чтобы исключить возникновение дисбаланса;

Запасные части и принадлежности должны соответствовать установленным изготовителем требованиям.

Поэтому используйте только оригинальные или разрешенные изготовителем запасные части и принадлежности.

Использование запчастей и принадлежностей, которые не были одобрены производителем, может представлять значительную угрозу безопасности.

Поручайте выполнение ремонта только квалифицированному персоналу или специалистам уполномоченного сервисного центра.

Следите за своевременным выполнением всех работ по техническому обслуживанию – это позволит поддерживать безопасное эксплуатационное состояние устройства.

### **Во время работы с устройством**

При работах с устройством или над устройством необходимо носить соответствующую рабочую одежду, как, например:

- Защитную обувь,
- длинные штаны;
- плотно облегающую одежду;
- наушники для защиты органов слуха,
- Защитные очки и т.д.

Ношение индивидуальных средств защиты снижает риск получения травм. Избегайте ношения свободной одежды или одежды со свисающими шнурками и ремнями.

Работа без средств защиты органов слуха может привести к потере слуха. Даже при использовании средств для защиты органов слуха делайте частые перерывы в работе, чтобы сохранить слух.

На устройстве должны быть установлены все защитные приспособления, находящиеся в исправном состоянии.

Запрещается вносить изменения в конструкцию защитных приспособлений.

Используйте устройство только в том техническом состоянии, в котором оно было выпущено и согласно предписаниям изготовителя.

Ни в коем случае не изменяйте предварительно установленные на заводе-изготовителе настройки двигателя.

Поблизости от двигателя нельзя пользоваться открытым пламенем, искрящими предметами или курить.

**Указания относительно вибрации:** Вибрационные колебания могут оказать отрицательное воздействие на нервы и привести к нарушению циркуляции крови в сосудах рук и предплечий.

- При работе в условиях низкой температуры окружающей среды носите теплую одежду и следите, чтобы ваши руки были теплыми и сухими.
- Делайте перерывы.
- Почувствовав онемение, зуд или боль в коже пальцев или рук, или же ее побледнение, прекратите работу с машиной и, при необходимости, обратитесь к врачу.

### **Перед началом любых работ на устройстве**

Для защиты от травмирования перед проведением любых работ над этим устройством

- (напр., технического обслуживания или регулировочных работ) и перед транспортировкой (напр., поднятием или переноской) устройства необходимо
- отключить двигатель,
  - извлечь ключ зажигания (при наличии),
  - дождаться полной остановки всех подвижных деталей и охлаждения двигателя,
  - снять колпачок свечи зажигания с двигателя для предотвращения непреднамеренного запуска двигателя,
  - ознакомиться с дополнительными указаниями по технике безопасности в Руководстве по эксплуатации двигателя.

### **По окончании работ по обслуживанию устройства**

Никогда не оставляйте устройство, пока не остановите двигатель и не извлечете – при его наличии – ключ зажигания.

### **Предохранительные устройства**

Рис. 1

#### **Опасность**

*Ни в коем случае не используйте устройство с поврежденными или не подсоединенными защитными приспособлениями.*



**Скоба безопасности (1)**

Скоба безопасности служит для Вашей безопасности, чтобы в экстренном случае немедленно остановить двигатель и режущий механизм.

Запрещается предпринимать попытки предотвратить ее защитную функцию.

**Крышка выбрасывателя (2) или противоударная защита (3)**

Крышка выбрасывателя/ противоударная защита защищает Вас от травмирования режущим механизмом или вылетающими твердыми предметами. Устройства можно эксплуатировать только с установленной крышкой выбрасывателя или противоударной защитой.

**Символы, используемые на устройстве**

На устройстве расположены наклейки с различными символами. Ниже приведены пояснения к символам:



**Внимание** Перед вводом в эксплуатацию прочтите руководство по эксплуатации!



Держать посторонних вдали от опасного участка!



Выключите двигатель и извлеките ключ зажигания перед проведением любых работ над устройством, а также перед тем, как оставить устройство. Ознакомьтесь с дополнительными указаниями в разделе «Для Вашей безопасности».



Перед началом работ по обслуживанию режущих инструментов отсоединяйте высоковольтный провод от свечи зажигания!

Держите подальше от режущих инструментов руки и ноги! Перед настройкой, очисткой или проверкой устройства его следует выключить и снять колпачок свечи зажигания.

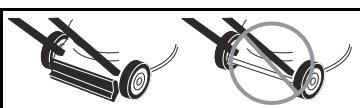

Опасность травмирования – работать только с установленной противоударной защитой.

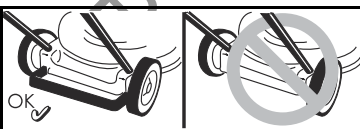

Опасность травмирования – работать только с установленной задней скобой.



Опасность травмирования – работать только с установленным выбрасывателем.

Всегда следите за тем, чтобы эти символы на устройстве были читаемы. Заменяйте поврежденные или нечитаемые символы.

**Символы в Руководстве**

В данном руководстве используются символы, которые обращают внимание на опасности или важные указания. Ниже приведены пояснения к символам:



**Опасность**  
Ваше внимание обращается на опасности, связанные с описанной рабочей операцией, во время которой существует угроза для людей.



**Внимание**  
Ваше внимание обращается на опасности, связанные с описанной рабочей операцией, и которые могут повлечь за собой повреждение устройства.



**Указание**  
Обозначает важную информацию и советы по использованию.

**Монтаж**

Сборка устройства изображена на рисунках в отдельном приложении.



**Указание по утилизации**  
Утилизировать ненужные остатки упаковки, старые устройства и т. п. в соответствии с требованиями местного законодательства.

**Эксплуатация**

**Ознакомьтесь также с указаниями в Руководстве по эксплуатации двигателя.**



**Опасность**  
**Несчастный случай**  
– Во время кошения посторонние лица, особенно дети, или животные, ни в коем случае не должны находиться в непосредственной близости от устройства. Существует опасность травмирования отлетающими камнями или другими предметами.

**Падение**

– Перемещайте устройство только со скоростью шага.  
– Соблюдайте особую осторожность при кошении в обратном направлении, т. е. когда Вы тянете устройство на себя.

- При кошении на крутых склонах устройство может перевернуться и Вы можете получить травмы. Косите поперек склона, ни в коем случае вверх и вниз. Не косите на склонах с углом наклона более 20 %.
  - Будьте особенно осторожны при изменении направления движения и всегда сохраняйте устойчивое положение.
  - Существует опасность травмирования при кошении на граничных участках. Кошение вблизи краев, зеленых изгородей или крутых склонов опасно. Соблюдайте при кошении безопасное расстояние.
  - При скашивании влажной травы из-за сниженного сцепления с землей устройство может повести в сторону, и Вы можете упасть. Косите только сухую траву.
  - Работайте только при дневном свете или при хорошем искусственном освещении.
- Травмирование**
- Следует всегда соблюдать безопасное расстояние до вращающегося инструмента, определенное рукояткой управления.
  - Рабочая зона пользователя во время эксплуатации находится за рукояткой управления.
  - Никогда не подносите руки или ноги к вращающимся частям.
  - Не используйте устройство при плохих погодных условиях, например, если может начаться дождь или гроза.
  - Остановите двигатель и дождитесь остановки режущего инструмента:
    - перед тем, как наклонить устройство;
    - для перемещения изделия по поверхности, не покрытой травой.
  - Остановите двигатель и, во избежание его непреднамеренного запуска: Извлеките ключ зажигания (при наличии), дайте двигателю остыть и снимите колпачок свечи зажигания,
    - перед устранением засоров и блокировок из выбрасывателя,
    - перед проверкой, очисткой или настройкой газонокосилки, а также перед проведением любых других работ над устройством,
    - при столкновении с посторонним предметом. Проверьте газонокосилку на наличие повреждений и при их наличии обратитесь в специализированную мастерскую,
    - при возникновении чрезмерной вибрации устройства. Немедленно проверьте устройство.
  - Ни в коем случае не поднимайте и не переносите устройство с работающим двигателем.
  - Проверьте территорию, на которой будет использоваться устройство, и удалите все предметы, которые могут быть захвачены и отброшены.
  - При столкновении режущего инструмента с посторонним предметом (например, с камнем) или при возникновении нехарактерно сильной вибрации устройства: Немедленно остановить двигатель. Поручить специализированной мастерской проверку устройства перед дальнейшей эксплуатацией на предмет выявления повреждений.
  - В случае с газонокосилками с серповидным режущим механизмом, никогда не стойте перед отверстиями для выброса травы.
- Устройства с травосборником:**
- При отсоединении травосборника Вы или другие лица могут получить травмы отброшенным скошенным материалом или посторонними предметами. Никогда не опустошайте травосборник при работающем двигателе. Отключайте устройство.
- Не исключена опасность удушья в результате вдыхания окиси углерода.**
- Двигатель внутреннего сгорания должен работать только под открытым небом.
- Взрыво- и пожароопасность**
- Пары бензина взрывоопасны, а бензин крайне легко воспламеняется.
  - Заполните топливо, перед тем как запустить двигатель. Держите бак закрытым при работающем или еще горячем двигателе.
  - Доливать топливо можно только при выключенном и охлажденном двигателе. Запрещается пользоваться открытым пламенем, искрящими предметами или курить. Заправляйте устройство только на открытом воздухе.
  - Не запускать двигатель, если топливо перелилось через край. Переместить устройство с загрязненной топливом поверхности и подождать, пока пары топлива испарятся.
  - Во избежание возникновения пожара, пожалуйста, очищайте следующие части изделия от травы или выделяющегося масла:
    - Двигатель
    - Глушитель
    - Батареи/аккумуляторы,
    - Бензобак.
- Опасность спотыкания**
- Перемещайте устройство только со скоростью шага.

**⚠ Внимание****Опасность повреждения устройства**

- Камни, лежащие ветки или подобные предметы могут привести к повреждению устройства и к нарушению его функционирования. Перед каждым использованием удаляйте все твердые предметы с обрабатываемой территории.
- Эксплуатируйте устройство только в безупречном техническом состоянии. Перед началом работы проведите визуальную проверку устройства. Проверяйте в особенности защитные приспособления, элементы управления и винтовые соединения на наличие повреждений и прочность крепления. Перед началом эксплуатации машины поврежденные детали следует заменить.

**i Время работы**

Соблюдайте национальные/ коммунальные предписания относительно разрешенного времени использования изделия (при необходимости обратитесь за информацией в Ваш уполномоченный административный орган).

**i Указания по местоположению частей**

При указании расположения тех или иных деталей устройства (напр., слева или справа) мы всегда исходим от рукоятки управления в сторону движения устройства при работе.

**Перед первым вводом в эксплуатацию****Заливка моторного масла****⚠ Внимание**

Из соображений удобства транспортировки устройство поставляется без моторного масла.

- Поэтому, перед первым вводом в эксплуатацию необходимо залить моторное масло, см. Руководство по эксплуатации двигателя.

**Зарядка аккумулятора (устройства с электростартером)****⚠ Опасность химического ожога/отравления**

В крайних случаях не исключено выделение жидкостей или газов. Аккумулятор находится в зависимости от модели в панели управления на верхней рукоятке управления (рис. 2а) или на деке газонокосилки (рис. 2б/с).

**⚠ Опасность поражения электрическим током**

Проверяйте зарядное устройство перед каждым использованием на наличие внешних повреждений. Ни в коем случае не пользуйтесь поврежденным зарядным устройством.

**⚠ Внимание**

- Убедитесь, что электрическая сеть имеет напряжение 220–230 В и частоту тока 50 Гц в соответствии с данными, указанными на паспортной табличке зарядного устройства.
- Защищайте зарядное устройство от повышенной влажности, дождя, снега или мороза.
- Заряжать аккумуляторную батарею только в хорошо проветриваемых и сухих помещениях. Запрещается превышать максимальное время зарядки – 12 часов.
- Перед вводом газонокосилки в эксплуатацию необходимо отсоединить зарядное устройство от электрической сети и от устройства.

Рис. 2

- Перед первым использованием устройства следует заряжать аккумулятор не менее 10 часов. Разрешается использовать только зарядное устройство из комплекта поставки.

**i Указание**

Отсоединение зарядного устройства от клемм аккумулятора выполняется в обратном порядке.

**i Указание по утилизации зарядного устройства**

Зарядное устройство подлежит утилизации в соответствии с предписаниями по утилизации электроприборов. Соблюдайте местные предписания.

**Регулировочные работы перед каждой эксплуатацией****⚠ Опасность травмирования**  
Перед началом любых работ на устройстве

- Выключите двигатель,
- Извлечь ключ зажигания (при наличии),
- Дождаться полной остановки всех подвижных деталей; двигатель должен быть остывшим,
- Отсоединить высоковольтный провод от свечи зажигания, чтобы предотвратить непреднамеренный запуск двигателя.

**Установка травосборника**

(только для устройств с травосборником)

Рис. 11

- Приподнять крышку выбрасывателя и установить травосборник.

**Установка высоты кошения****⚠ Внимание**

Высоту кошения на неровной поверхности следует установить так, чтобы режущий нож ни в коем случае не касался почвы.

Рис. 3

Установить высоту кошения травы по желанию.

Регулировка возможна (в зависимости от модели) от ок. 3 см до максимум 9 см.

**i** **Указание**

На устройствах с индивидуальной регулировкой для каждого колеса, следует установить все колеса на одинаковую высоту.

Модель А

- Зафиксировать колеса в желаемом положении.

Модель В

- Потянуть петлю и зафиксировать в желаемом положении.

Модель С

- Переместить вперед или назад рычаг централизованной регулировки высоты и зафиксировать в желаемом положении.

**Блокировка передних колес**

(только устройства с блокируемыми передними колесами)

Рис. 4

Блокировка колес для прямолинейного движения вперед – установить колеса в переднее положение и переместить скобу в большое отверстие.

Свободное перемещение колес – переместить скобу в маленькое отверстие.

**Заправка топливом и проверка уровня масла**

- Заправить бак неэтилированным бензином (см. Руководство по эксплуатации двигателя).
- Уровень топлива в баке не должен доходить на 2 см до нижнего края заливного патрубка.
- Плотно закрыть топливный бак крышкой.
- Проверить уровень масла и, при необходимости, долить (см. Руководство по эксплуатации двигателя).

**Запуск двигателя**

Рис. 5

**⚠ Опасность**

Для защиты от травмирования,  
– не запускайте двигатель, если Вы находитесь перед выбрасывателем;  
– держите ноги и руки вдали от режущего механизма.

– ни в коем случае не подносите руки, ноги или другие части тела к вращающимся деталям изделия. Держитесь всегда вдали от выбрасывателя.

Перед запуском двигателя отключите сцепление всех режущих инструментов и приводов.

Не наклонять устройство во время запуска двигателя. Установить устройство на ровной поверхности с максимально короткой травой или с небольшим количеством травы.

**i** **Примечания по двигателю**

Ознакомьтесь с информацией, приведенной в Руководстве по эксплуатации двигателя.

– Некоторые модели не имеют рычага газа, число оборотов устанавливается автоматически.

Двигатель всегда работает с оптимальным числом оборотов.



– Даже при прогревом двигателя может возникнуть необходимость в использовании воздушной заслонки или праймера.

– В некоторых моделях нет ни воздушной заслонки, ни праймера. Двигатель автоматически настраивается на соответствующий процесс запуска.

**Если двигатель холодный:**

- Открыть бензокран (при наличии).

Устройства с воздушной заслонкой :

- Переместить рычаг управления воздушной заслонкой в положение  или вытянуть тросик воздушной заслонки и установить рычаг управления дроссельной заслонкой (при наличии) в положение /max – рис. 5А.

или

- Установить рычаг управления дроссельной заслонкой в положение  – рис. 5А.

Устройства с праймером:

- С силой нажимать на праймер 1–5 раз и установить рычаг управления дроссельной заслонкой (при наличии) в положение /max – рис. 5В.

**При прогревом двигателя:**

- Открыть бензокран (при наличии).
- Установить рычаг управления дроссельной заслонкой (при наличии) в положение /max – рис. 5В.

**Устройства без электростартера:**

Рис. 5С

- Встать позади устройства – прижать и удерживать скобу безопасности.
- Медленно потянуть за ручку тросика стартера до момента появления сопротивления, затем быстро и с силой вытянуть тросик полностью. Ручку тросика стартера отвести медленно назад так, чтобы он не отскочил обратно.

**Устройства с электростартером:**



Рис. 5D

- Отсоедините зарядное устройство от сети и от устройства.
- Встать позади устройства – прижать и удерживать скобу безопасности.
- Поверните ключ зажигания на рукоятке управления, чтобы двигатель завелся (попытка запуска макс. 5 с, перед следующей попыткой подождать 60 с).

**i** **Указание:**

Двигатель устройств с электростартером можно (в зависимости от исполнения) также завести вручную с помощью ручки тросика стартера.

**Когда двигатель заработает:**

- После запуска двигателя (в зависимости от исполнения):
  - Установить воздушную заслонку (при наличии) в исходное положение,
  - Перевести рычаг управления дроссельной заслонкой (при наличии) в положение между /max. и /min., чтобы двигатель немного прогрелся.

- Для кошения газона установить рычаг управления дроссельной заслонкой (при наличии) на полный газ.

### **i** Указание

Дополнительная информация по управлению двигателем представлена в Руководстве по эксплуатации двигателя.

## Остановка двигателя

Рис. 7

- Установить рычаг управления дроссельной заслонкой (при наличии) в положение  /min.
- Отпустить скобу безопасности. Двигатель и режущий инструмент остановятся через некоторое время.

## Работа с устройством

### Включение/выключение привода колес

(только для устройств с приводом колес)

Рис. 6А, В, С

### Включение привода колес



- Потянуть и удерживать рычаг/скобу.

### Выключение привода колес



- Отпустить рычаг/скобу.

### **i** Указание для устройств

в соответствии с рис. 6С

Для включения/выключения можно использовать как левый, так и правый рычаг или оба рычага вместе.

### **i** Указание

Задние колеса устройства при перемещении назад могут оказывать повышенное сопротивление, что обусловлено особенностями конструкции. В данном случае речь идет не о неисправности, а о технических особенностях устройства. Решение (в зависимости от модели): не вытягивая приводную скобу, передвиньте устройство сначала немного вперед, а затем назад.

## Изменение скорости привода колес

(в зависимости от исполнения)



### **Внимание** **Опасность повреждения устройства**

*Настройку производить только при работающем двигателе.*

Рис. 6D, E



- Выбрать необходимую ступень скорости с помощью маленького рычага (1/мин./  и 4/макс./ ).

Рис. 6F, G

- Выбрать ступень скорости с помощью рычага (1/мин./  и 4/макс./ ).



### **Указание**

Переключение скоростей на неподвижном устройстве может быть затруднено, что обусловлено техническими свойствами устройства.

Устранение затруднения: Потянуть приводную скобу и выбрать ступень скорости.

## Отсоединение и опустошение травосборника

(для устройств с травосборником)  
Рис. 11

Если скошенная трава остается лежать на земле или индикатор уровня заполнения (опция, рис. 12) показывает, что приемная корзина наполнена травой:

- Отпустить скобу безопасности и дождаться остановки двигателя.
- Поднять крышку выбрасывателя и отсоединить травосборник.
- Вытряхнуть содержимое.

## Работа без травосборника

Если Вы снимете травосборник, то крышка выбрасывателя упадет вниз. При работе без травосборника скошенная трава будет сбрасываться вниз.

## Переоборудование на мульчирование

(для устройств с опциональными принадлежностями для мульчирования)

### Устройства с задним выбросом:

Рис. 8А

- Поднять крышку выбрасывателя.
- Отсоединить травосборник.

- Установить мульчирующий клин (в зависимости от модели).
- Опустить крышку выбрасывателя.



### **Указание**

Для моделей со встроенной мульчирующей функцией не требуется установка отдельной мульчирующей заглушки – эту функцию выполняет специальной формы задняя крышка (рис. 8В).

### Устройства с боковым выбросом:

Рис. 9

- Установить противоударную защиту/мульчирующую заглушку вместо бокового выброса (рис. 9А)

или

- Извлечь боковой выброс – противоударная защита/мульчирующая заглушка закроется автоматически (рис. 9В).

## Переоборудование устройств на боковой выброс

(в зависимости от исполнения)

- При наличии: Отсоединить травосборник и опустить крышку заднего выброса.
- Поднять противоударную защиту/мульчирующую заглушку и установить боковой выброс (рис. 9С).

## После завершения работы

- Извлечь ключ зажигания (при наличии).
  - Дождаться полной остановки всех подвижных деталей и охлаждения двигателя.
  - Закрыть бензокран (при наличии – см. Руководство по эксплуатации двигателя).
  - Снять колпачок свечи зажигания с двигателя.
  - Опустошить травосборник.
- Устройства с электростартером:
- Зарядить аккумулятор в течение 10 часов.



### **Указание**

Устройства можно ставить в закрытые помещения только после остывания двигателя.

## Рекомендации по уходу за газонами

Несколько советов, чтобы Ваш газон был здоровым и рос равномерно.

### Кошение

Газон состоит из различных сортов травы. Если Вы будете скашивать траву часто, быстрее будет расти трава с сильными корнями, образующая дерн. Если Вы косите редко, то развиваются в основном высокорастущие травы и другие дикорастущие растения (напр., клевер, маргаритки). Нормальная высота травы на газоне составляет прибл. 4–5 см. Скашивать необходимо лишь 1/3 от общей высоты, то есть, при высоте травы 7–8 см следует укорачивать ее до нормальной высоты.

По возможности не срезать траву ниже уровня в 4 , иначе при засухе повреждается травяной покров. Сильно отросшую траву (напр., после отпуска) скашивайте поэтапно до нормальной высоты. При кошении края полос скашивания должны всегда немного заходить друг на друга.

### Мульчирование (с использованием принадлежностей)

При мульчировании трава разрезается на мелкие кусочки (длиной около 1 см) и остается лежать на газоне. В результате газон получает множество питательных веществ.

Для достижения оптимального результата необходимо всегда поддерживать рекомендуемую высоту газона, см. также раздел «Кошение». При мульчировании необходимо учитывать следующее:

- Нельзя косить мокрую траву.
- Никогда не скашивать более 2 см от общей высоты травы.
- Передвигайтесь на устройстве медленно.
- Используйте максимальное число оборотов двигателя.
- Регулярно очищайте режущий механизм.

## Транспортировка

### На короткие расстояния вручную

#### Опасность

*Посторонние предметы могут быть захвачены и отброшены вращающимся режущим механизмом, что может привести к повреждениям.*

*Для перемещения устройства по поверхностям, не покрытым травой, следует сначала остановить двигатель.*

### С помощью транспортного средства

#### Опасность

*Перед каждой транспортировкой остановить двигатель и дать ему остыть. Снять колпачок свечи зажигания.*

*Не перевозите устройство в наклонном положении.*

*Достаточно надежно зафиксируйте устройство от самопроизвольного смещения при его транспортировке в кузове или на прицепе транспортного средства.*

*Устройство должно транспортироваться только с пустым топливным баком. Крышка бака должна быть плотно закрытой.*

### Устройства со складной рукояткой:

Рис. 10

- Для удобства хранения сложить рукоятку управления.

## Техническое обслуживание/очистка

#### Опасность

*Для защиты от травмирования перед любыми работами на устройстве необходимо:*

- отключить двигатель,
- Извлечь ключ зажигания (при наличии),
- дождаться полной остановки всех подвижных деталей и охлаждения двигателя,
- снять колпачок свечи зажигания с двигателя для предотвращения непреднамеренного запуска двигателя,

– ознакомиться с дополнительными указаниями по технике безопасности в Руководстве по эксплуатации двигателя.

#### Опасность

*Для защиты от травмирования режущим механизмом все работы, такие как замена или заточка режущего ножа, должны выполняться только в специализированной мастерской (необходимы специальные инструменты).*

#### Внимание

*При наклоне устройства необходимо всегда располагать его свечой зажигания вверх во избежание повреждения двигателя от попадания бензина или масла.*

#### Указание

Регулярный уход обеспечивает длительный срок службы и бесперебойную работу. Недостаточное обслуживание Вашего устройства может привести к возникновению дефектов, отрицательно сказывающихся на безопасности.

## Техническое обслуживание

#### Внимание

*Выполняйте предписания выполнению техобслуживания, приведенные в инструкции по эксплуатации двигателя. В конце летнего сезона поручите специалистам уполномоченного сервисного центра выполнить проверку устройства.*

*Любые ремонтные работы, а также замена неисправных аккумуляторов или неисправных предохранителей должны проводиться только в специализированной мастерской.*

#### Внимание

*Угроза окружающей среде от моторного масла*  
Отработанное масло после его замены следует сдавать в соответствующий приемный пункт или на предприятие по утилизации отходов.

### **Угроза окружающей среде от батарей/аккумуляторов.**

Использованные батареи/аккумуляторы нельзя выбрасывать в мусор вместе с бытовыми отходами. Сдайте использованные батареи/аккумуляторы Вашему торговому агенту или на предприятие, занимающееся их экологичной утилизацией. Прежде чем сдать устройство в утиль, извлеките из него батареи/аккумуляторы.

### **Указание**

Соблюдайте рекомендованные интервалы технического осмотра и обслуживания, указанные в Руководстве по эксплуатации двигателя.

В зависимости от модели Ваше устройство оснащено электронным индикатором технического обслуживания (рис. 13). Обращайте внимание на соответствующие показания индикатора технического обслуживания в дополнение к письменным указаниям. Сведения по управлению и другую информацию Вы найдете в отдельном Руководстве по эксплуатации, прилагающемся к индикатору технического обслуживания.

### **Перед каждой эксплуатацией**

- Проверить уровень масла, при необходимости дополнить.
- Проверить прочность винтовых соединений, при необходимости затянуть.
- Проверить защитные приспособления.

### **Проверка точки сцепления:**

(только для устройств с приводом колес)

- При работающем двигателе и выключенном приводе колес устройство не должно двигаться вперед.
- При работающем двигателе и включенном приводе колес устройство должно двигаться вперед.

Рис. 15

- При необходимости отрегулируйте точку сцепления с помощью накатного ролика/регулирующей гайки на рычаге привода колес (в зависимости от исполнения на нижней стороне пульта управления) или боуденовском тросе.

### **Указание**

В некоторых моделях отсутствует возможность регулировки.

### **После первых 2–5 часов эксплуатации**

- Заменить масло, см. прилагающееся Руководство по эксплуатации двигателя.

### **После каждого кошения или каждые 8 недель**

(только для устройств с электростартером)

- Зарядить аккумулятор в течение 10 часов.

### **Один раз в сезон**

- Заменить масло, см. прилагающееся Руководство по эксплуатации двигателя.
- Смазать шарнирные соединения и пружины кручения на крышке выбрасывателя.
- После окончания сезона рекомендуется произвести осмотр устройства и его техническое обслуживание в специализированной мастерской.

### **Очистка**

#### **Внимание**

*Очищайте устройство после каждой эксплуатации. Неочищенное устройство может стать причиной материального ущерба и нарушения работоспособности. Не использовать для мытья струю воды под высоким давлением.*

### **Очистка травосборника**

(только для устройств с травосборником)

Проще всего производить очистку сразу после кошения.

- Отсоединить и опустошить травосборник.
- Травосборник можно очистить при помощи мощной струи воды из садового шланга.
- Перед следующим использованием травосборник тщательно просушить.

### **Очистка газонокосилки**

#### **Опасность**

*При работе над режущим механизмом Вы можете получить травмы. Используйте для своей защиты рабочие перчатки.*

#### **Внимание**

*При наклоне устройства необходимо всегда располагать его свечой зажигания вверх во избежание повреждения двигателя от попадания бензина или масла. Не обрызгивать устройство водой, так как в этом случае детали электрооборудования могут быть повреждены.*

По возможности, следует всегда очищать устройство сразу же после кошения.

### **Устройства без системы мокрой очистки деки:**

- Очистить отделение, где расположен режущий механизм, и крышку выбрасывателя с помощью щетки, веника или тряпки.

- Поставить устройство на колеса и удалить все видимые остатки травы и грязи.

### **Устройства с системой мокрой очистки деки:**

Рис. 14

Газонокосилки с системой мокрой очистки деки оснащены подключением к воде. Благодаря этому остатки травы смываются с нижней стороны деки газонокосилки, предотвращая наложения химических веществ коррозионного действия. После кошения выполните следующие действия:

- Установите устройство на ровной поверхности, свободной от гравия, камней и т. п.

### Указание

Ствол выбрасывателя нельзя направлять в сторону домов, гаражей и т.п.

- Подсоедините стандартный адаптер для шланга (в виде опции в комплекте поставки) к шлангу для воды и к подключению к воде на деке газонокосилки.
- Открыть воду.
- Запустите двигатель и оставьте его включенным на несколько минут.
- Остановите двигатель и отсоедините шланг для воды от устройства.

После окончания процесса очистки:

- Запустите двигатель и оставьте его включенным на несколько минут, чтобы высушить нижнюю сторону деки газонокосилки.
- Остановите двигатель.

## Консервация

### Опасность

#### **Взрыво- и пожароопасность**

*Ни в коем случае не храните устройство с топливом (бензином) в топливном баке в помещениях, где может произойти контакт паров топлива с открытым огнем или искрами.*



### **Внимание**

#### **Повреждения материалов устройства.**

*Храните устройство (с остывшим двигателем) только в чистых и сухих помещениях. Защищайте устройство при длительном хранении, напр., зимой, от ржавчины.*

По окончании сезона или если устройство не будет использоваться более одного месяца:

- Слить топливо в подходящую емкость и законсервировать двигатель, как описано в Руководстве по эксплуатации двигателя.



### **Внимание**

*Сливать топливо только на открытом воздухе.*

- Очистить устройство и травосборник.
- Для защиты от ржавчины протрите все металлические детали ветошью, пропитанной маслом (без смолистых примесей), или обрызгайте аэрозольной смазкой.
- Зарядить аккумулятор (при наличии).

## Гарантия

В каждой стране действуют гарантийные условия, изданные нашей компанией или фирмой-импортером нашей продукции. Возможные неисправности устройства мы устраняем в рамках гарантийных обязательств бесплатно, если их причины заключаются в браке материала или производственном браке. В гарантийном случае обращайтесь к своему продавцу или в ближайшее представительство нашей компании.

## Информация по двигателю

Изготовитель двигателя несет ответственность за любые связанные с двигателем проблемы, касающиеся его мощности, измерения мощности, технических данных, гарантийных обязательств и сервиса. Более подробную информацию Вы найдете в отдельном, входящем в комплект поставки Руководстве для владельца/пользователя, разработанном изготовителем двигателя.

## Выявление и устранение неисправностей

Неисправности во время эксплуатации Вашего изделия часто возникают по простым причинам, которые Вам следует знать, чтобы некоторые из неисправностей Вы смогли устранить самостоятельно. В случае сомнения Вам всегда поможет официальный дилер.



Проблема	Возможная(ые) причина(ы)	Решение
Тросик стартера не вытягивается.	Не нажат рычаг безопасности.	Прижать скобу безопасности к верхней рукоятке.
	Ножи заблокированы.	Снять колпачок свечи зажигания и устранить блокировку.
	Неисправный двигатель.	Обратиться в специализированную мастерскую.
Двигатель не запускается.	Рычаг газа установлен неправильно.	Установить рычаг управления дроссельной заслонкой в положение  или CHOKE (при холодном двигателе).
		Установить рычаг управления дроссельной заслонкой в положение  /max. или START (при прогревом двигателя).
	Косилка стоит в высокой траве.	Переместить косилку на поверхность с низкой травой.
	Пустой топливный бак.	Заполнить бак чистым, свежим топливом.
	Колпачок свечи зажигания не установлен.	Подсоединить колпачок свечи зажигания.
	Топливо старое или загрязненное.	Заменить старое топливо на свежее.
	Воздушный фильтр загрязнен.	Очистите воздушный фильтр.
	Воздушная заслонка не приведена в действие.	Закрыть воздушную заслонку.
	При запуске холодного двигателя не нажимался праймер.	Нажимать праймер.
	Разряжен аккумулятор.	Зарядить аккумулятор с помощью входящего в комплект поставки зарядного устройства.
	Поврежден провод.	Проверить, в порядке ли электрический провод.
	Неисправен предохранитель.	Заменить неисправный предохранитель в специализированной мастерской.
	Необычные шумы (треск, шуршание, щелканье).	Ослаблены винты, гайки или другие крепежные детали

– Для устройств с электростартером:

<b>Проблема</b>	<b>Возможная(ые) причина(ы)</b>	<b>Решение</b>
Сотрясения, повышенная вибрация.	Ножи не закреплены.	Произвести затяжку болта крепления режущего ножа в специализированной мастерской.
	Ножи повреждены.	Произвести замену ножей в специализированной мастерской.
	Ножи неправильно сбалансированы.	Произвести замену или балансировку ножей в специализированной мастерской.
	Крепление двигателя ослаблено.	Закрепить двигатель в специализированной мастерской.
Неравномерный срез травы или снижение числа оборотов.	Трава слишком высокая.	Увеличить высоту кошения, при необходимости косить дважды.
Трава остается лежать или травосборник не наполняется.	Трава слишком влажная.	Дать газону высохнуть.
	Выбрасыватель засорен.	Остановить двигатель, устранить засор.
	Ножи затупились.	Произвести замену или заточку ножей в специализированной мастерской.
	Недостаточная мощность двигателя.	Косить чаще, увеличить высоту кошения.
	Травосборник переполнен.	Остановить двигатель, опустошить травосборник.
	Травосборник загрязнен.	Остановить двигатель, прочистить вентиляционные прорези травосборника.
Привод колес не функционирует.	Разрыв клинового ремня или повреждение редуктора.	Заменить поврежденные детали в специализированной мастерской.
	Разрыв тросового привода/буксировочного троса.	Заменить поврежденные детали в специализированной мастерской.

**Зміст**

Для Вашої безпеки	259
Монтаж	261
Управління	261
Вказівки щодо догляду за газоном	265
Транспортування	266
Технічне обслуговування/очищення	266
Виведення із експлуатації	268
Гарантія	268
Інформація про двигун	268
Пошук та усунення несправностей	268

**Інформація на паспортній таблиці**

Ці дані дуже важливі для подальшої ідентифікації при замовленні запасних частин або для сервісного обслуговування. Паспортна таблиця з технічними характеристиками розташована поруч з двигуном. Перепишіть у наступне поле всі дані, наведені на паспортній таблиці Вашого приладу.

Ці та інші характеристики приладу Ви знайдете в окремій декларації відповідності нормам ЄС, яка є складовою частиною цієї інструкції з експлуатації.

**Ілюстрації**

Відкрийте сторінки з ілюстраціями на початку інструкції з експлуатації. В цій інструкції з експлуатації описуються різні моделі. Графічні зображення можуть в деталях відрізнятися від придбаного приладу.

**Для Вашої безпеки****Правильне використання приладу**

Цей прилад призначений виключно:

- для використання згідно з наведеними у цій інструкції з експлуатації описами та вказівками з техніки безпеки;
- для косіння газону біля дому та на садових ділянках.

Будь-яке інше використання не відповідає призначенню. У випадку використання виробу не за призначенням дія гарантії припиняється і виробник відмовляється від будь-якої відповідальності.

Відповідальність за всі збитки, заподіяні третім особам та їх майну, покладається на користувача.

У випадку внесення самовільних змін до конструкції приладу виробник звільняється від будь-якої відповідальності за спричинені ними збитки.

**Лише для приладів з електричним стартером:**

Наданий у комплекті зарядний пристрій призначений виключно для заряджання використовуваного в приладі акумулятора. Акумулятор можна заряджати тільки цим зарядним пристроєм.

**Дотримання вказівок з техніки безпеки та експлуатації**

Перед першим використанням цього приладу кожен його користувач повинен уважно прочитати цю інструкцію з експлуатації. Дійте у відповідності з інструкцією і збережіть її для подальшого використання. В жодному разі не дозволяйте дітям чи іншим особам, не ознайомленим з цією інструкцією з експлуатації, користуватись цим приладом.

Всі особи, що здійснюють введення в експлуатацію, керування приладом та його технічне обслуговування, повинні мати відповідну кваліфікацію.

При зміні власника разом з приладом передайте наступному власнику приладу інструкцію з експлуатації.

**Загальні вказівки з техніки безпеки**

В цьому розділі Ви знайдете загальні вказівки з техніки безпеки. Попередження, що конкретно стосуються окремих деталей приладу, його функцій або робочих операцій, наведені у відповідних пунктах цієї інструкції.

**Перед роботою з приладом**

Особи, що використовують прилад, не повинні знаходитись під впливом психоактивних речовин, наприклад, алкоголю, наркотиків або медичних препаратів.

Забороняється використання приладу, а також виконання будь-яких робіт, наприклад, технічного обслуговування, очищення, налаштування, особами, яким не виповнилось 16 років. Місцеве законодавство може встановлювати інші мінімальні вікові обмеження для користувачів.

Не використовуйте прилад без відповідної підготовки або в стані втоми чи хвороби.

Цей прилад не призначений для використання особами (в т. ч. – дітьми) з обмеженими фізичними, сенсорними або розумовими здібностями, а також із недостатнім рівнем досвіду та/або знань; експлуатація приладу в таких випадках дозволяється лише під наглядом або після проведення інструктажу з експлуатації особою, яка відповідає за їх безпеку.

Не залишайте дітей без нагляду, щоб вони не гралися з приладом.

Перед початком робіт ознайомтесь з усіма пристроями та елементами управління, а також з їхніми функціями.

Зберігайте пальне тільки в дозволених до використання спеціальних канистрах і завжди на достатній відстані від джерел тепла (наприклад, від печей чи водонагрівачів). Заправляйте прилад лише під відкритим небом.

Ніколи не заправляйте прилад під час роботи двигуна або коли двигун гарячий.

Змініть пошкоджені вихлопну трубу, бак або кришку бака.

Перевіряйте перед користуванням:

- чи працює травозбірник та чи правильно зачинається вивантажувальна кришка. Пошкоджені, спрацьовані та відсутні деталі слід негайно змінити.
- різальні інструменти, кріпильні болти та весь різальний блок на наявність слідів зносу або пошкоджень. Зношені або пошкоджені деталі необхідно замінити в спеціалізованій майстерні тільки у комплекті, щоб виключити виникнення дисбалансу.

Запасні частини і аксесуари повинні відповідати вимогам, встановленим виробником. Тому використовуйте лише оригінальні або дозволені виробником запасні частини і аксесуари.

Використання не схвалених виробником запасних частин та аксесуарів може становити суттєву загрозу для безпеки. Доручайте проведення ремонту тільки кваліфікованому спеціалісту або спеціалізованій майстерні.

Слідкуйте за своєчасним виконанням всіх робіт з технічного обслуговування – це дозволить підтримувати прилад у безпечному експлуатаційному стані.

### Під час роботи з приладом

Під час експлуатації приладу або робіт з над ним носіть спеціальний робочий одяг, наприклад:

- спеціальне взуття;
- довгі штани;
- щільно облягаючий одяг;
- захисні навушники,
- захисні окуляри.

Використання засобів індивідуального захисту зменшує небезпеку отримання травм. Не носіть просторий одяг або одяг зі звисаючими шнурками чи пасками. Робота без захисних навушників може призвести до втрати слуху. Навіть при використанні захисних навушників робіть часті перерви в роботі, щоб зберегти слух.

На приладі повинне бути встановлене все захисне обладнання – у повному комплекті та у бездоганному стані.

Забороняється вносити зміни в конструкцію захисного обладнання.

Використовуйте прилад тільки в тому технічному стані, в якому він був випущений, і згідно з приписами виробника.

У жодному разі не змінюйте попередні заводських налаштувань двигуна. Забороняється користуватись відкритим полум'ям, предметами, що утворюють іскри, а також курити.

#### Вказівки щодо вібрації:

Вібраційні коливання можуть негативно впливати на нерви і призвести до порушення циркуляції крові в судинах рук та передпліч.

- При роботі в умовах низької температури навколишнього середовища носіть теплий одяг і слідкуйте, щоб ваші руки були теплими і сухими.

- Робіть перерви.
- Відчувши оніміння, свербіння або біль в шкірі пальців чи рук, або помітивши її збліднення, припиніть роботу з машиною і, за необхідності, зверніться до лікаря.

### Перед усіма роботами над цим приладом

З метою запобігання травмуванню, перед виконанням будь-яких робіт з цим приладом (наприклад, технічного обслуговування або регулювання) та перед транспортуванням (наприклад, підніманням чи перенесенням) приладу необхідно:

- вимкнути двигун,
- вийняти ключ запалювання (за наявності),
- дочекатись повної зупинки всіх рухомих деталей та охолодження двигуна,
- для запобігання ненавмисному запуску двигуна зняти контактний наконечник свічки запалювання на двигуні,
- дотримуватись додаткових вказівок з техніки безпеки, наведених у посібнику з експлуатації двигуна.

### Після завершення роботи з приладом

Ніколи не залишайте прилад без нагляду, не вимкнувши попередньо двигун та не вийнявши ключ запалювання – за наявності.

### Захисне обладнання

Зображення 1



#### Небезпека

Ніколи не користуйтеся приладом із пошкодженим або не встановленим захисним обладнанням.

### Запобіжна дуга (1)

Запобіжна дуга необхідна для Вашої безпеки – вона дозволяє негайно зупинити двигун та різальний апарат при виникненні позаштатної ситуації. Забороняється виконувати дії, спрямовані на припинення її захисної функції.

## Вивантажувальна кришка (2) або протиударний захист (3)

Вивантажувальна кришка/протиударний захист захищають Вас від травм, спричинених різальним апаратом або відкинутими твердими предметами. Експлуатація приладу дозволена тільки з вивантажувальною кришкою або протиударним захистом.

## Символи на приладі

На приладі розміщені наклейки з різними символами. Нижче наводиться значення цих символів:



Увага! Перед введенням в експлуатацію прочитати інструкцію з експлуатації!



Не допускати сторонніх осіб до небезпечної ділянки!



Перед виконанням будь-яких робіт на приладі, а також перш ніж залишити прилад, вимкнути двигун і вийняти ключ запалювання. Ознайомтесь з додатковими вказівками у главі «Для Вашої безпеки».

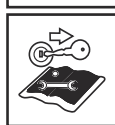

Перед виконанням робіт на різальних інструментах зняти контактний наконечник свічки запалювання!



Тримати пальці рук та ноги на відстані від різальних інструментів! Перед налаштуванням, очищенням або перевіркою приладу його необхідно вимкнути і зняти контактний наконечник свічки запалювання.

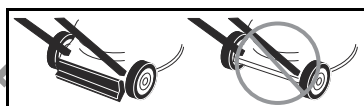

Небезпека травмування – працювати лише зі встановленим протиударним захистом.

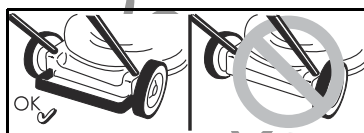

Небезпека травмування – працювати лише зі встановленою задньою дугою.

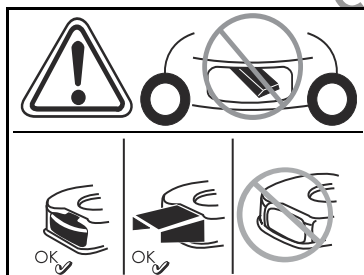

Небезпека травмування – працювати лише зі встановленим викидачем.

Завжди слідкуйте, щоб ці символи на приладі були розбірливими. Заміняйте пошкоджені символи або нерозбірливі символи.

## Символи в цій інструкції

В цій інструкції використовуються символи, які попереджають про небезпеку або позначають важливі вказівки. Пояснення значення символів:

### ⚠ Небезпека

Вказує на небезпеки, пов'язані з описаною робочою операцією, під час виконання якої існує загроза для людей.

### ⚠ Увага

Вказує на небезпеки, пов'язані з описаною робочою операцією, які можуть призвести до пошкодження приладу.

### i Вказівка

Означає важливу інформацію та корисні поради щодо використання.

## Монтаж

Порядок монтажу приладу показаний на зображеннях в окремому додатку.

### i Вказівка щодо утилізації

Утилізуйте залишки упаковки, приладу, що відслужили свій термін і т. п. у відповідності до місцевих приписів.

## Експлуатація

Ознайомтесь також зі вказівками у посібнику з експлуатації двигуна.

### ⚠ Небезпека

#### Нещасний випадок

– Під час косіння присутність сторонніх осіб, особливо – дітей, а також – тварин, у безпосередній близькості з приладом заборонена. Існує небезпека травмування відкинутими каменями або іншими предметами.

#### Падіння

– Переміщуйте прилад тільки зі швидкістю кроку.  
– Будьте особливо обачні під час косіння у зворотному напрямку, тобто, тягнучи прилад на себе.

- Під час косіння на крутих схилах прилад може перевернутись і травмувати Вас. Косіть поперек схилу, а не вгору та вниз. Не косіть на ділянках зі схилом понад 20 %.
- Будьте особливо уважні при зміні напрямку руху і завжди зберігайте стійке положення.
- Існує небезпека травмування при косінні на межах ділянки. Косіння поблизу країв, зелених огорож або крутих схилів є небезпечним. Під час косіння витримуйте безпечну відстань.
- При косінні вологої трави з-за зниженого зчеплення з землею прилад може повести вбік, і ви можете впасти. Косіть тільки суху траву.
- Працюйте тільки при денному світлі або при достатньому штучному освітленні.

#### **Поранення**

- Необхідно завжди дотримуватись безпечної відстані до інструменту, що обертається, визначеної напрямляючою рукояткою.
- Робоча зона користувача під час роботи знаходиться за напрямляючою рукояткою.
- Ніколи не наближайте руки або ноги до деталей, що обертаються, або під них.
- Не користуйтеся приладом за поганих погодних умов, наприклад, під час дощу чи грози.
- Зупиніть двигун і дочекайтесь зупинки різального інструменту:
  - перед тим, як нахилити прилад,
  - для переміщення поверхнями, не покритими травою,
- Зупиніть двигун, і, з метою запобігання його випадковому запуску: вийміть ключ запалювання (за наявності), дочекайтесь охолодження двигуна і зніміть контактний наконечник свічки запалювання,

- перед усуненням забивання та блокування у викидачі,
- перед перевіркою, очищенням, налаштуванням газонокосарки або виконанням робіт над приладом;
- після зіткнення зі стороннім предметом. Перевірте газонокосарку на предмет пошкоджень, і, при наявності таких, зверніться в спеціалізовану майстерню.
- при виникненні надмірної вібрації приладу. негайно перевірте прилад.
- В жодному разі не експлуатуйте прилад з пошкодженими або відсутніми захисними пристроями.
- Перевірте територію, на якій буде використовуватись прилад, і приберіть всі предмети, що можуть бути захоплені та відкинуті.
- При зіткненні різального інструменту зі стороннім предметом (наприклад, з каменем) або при виникненні нехарактерно сильної вібрації приладу: негайно зупиніть двигун.

Перед подальшою експлуатацією доручіть спеціалізованій майстерні перевірку приладу з метою виявлення пошкоджень.

- Ніколи не стійте перед вивантажувальним каналом для трави косарки з серпоподібним різальним механізмом.

Прилади з травозбірником:

- При від'єднанні травозбірника Ви або інші особи можуть отримати травми відкинутим скошеним матеріалом або сторонніми предметами. Ніколи не спорожнюйте травозбірник під час роботи двигуна. Вимкніть прилад.

#### **Небезпека отруєння чадним газом.**

Експлуатуйте двигун внутрішнього згорання тільки на відкритому повітрі.

#### **Вибухо- та пожежонебезпека**

- Пари бензину вибухонебезпечні, а бензин надзвичайно легко займається.
- Заправляйте пальне до запуску двигуна. Коли двигун працює або ще не охолов, тримайте бак закритим.
- Доловати пальне можна тільки при зупиненому та охолодженому двигуні. Забороняється користуватись відкритим полум'ям, предметами, що утворюють іскри, а також курити. Заправляйте прилад лише під відкритим небом.
- Не запускайте двигун, якщо пальне перелилося через край. Приберіть прилад із забрудненої палимим поверхні і дочекайтесь, поки пари пального не вивітряться.
- З метою запобігання пожежі очищуйте наступні частини приладу від трави та масла, що вилетіло:
  - Двигун
  - Вихлопну трубу
  - Батареї/акумулятори,
  - Бензобак.

#### **Небезпека спотикання**

- Переміщуйте прилад тільки зі швидкістю кроку.



#### **Увага**

#### **Пошкодження приладу**

- Каміння, гілки на землі або подібні предмети можуть призвести до пошкодження приладу та порушення його роботи. Перед кожним використанням прибирайте тверді предмети з робочої зони.
- Користуйтеся приладом тільки у бездоганному стані. Щоразу перед роботою візуально перевіряйте прилад. Особливо ретельно перевіряйте захисне обладнання, органи керування та різьбові з'єднання на предмет пошкоджень та надійність посадки. Перед початком роботи замініть пошкоджені деталі.

### **i** **Дозволений час роботи з приладом**

Дотримуйтесь внутрішньодержавних / комунальних приписів, що регламентують години роботи (за необхідності зверніться до відповідного адміністративного органу).

### **i** **Дані щодо розташування деталей**

Інформацію щодо положень на приладі (наприклад, ліворуч, праворуч) ми завжди вказуємо, виходячи від направляючої рукоятки в робочому напрямку приладу.

### **Перед першим введенням в експлуатацію**

#### **Заливання моторного масла**

#### **⚠ Увага**

*З міркувань зручності транспортування прилад постачається без моторного масла.*

- Тому перед першим введенням в експлуатацію залийте моторне масло, див. посібник з експлуатації двигуна.

#### **Заряджання акумулятора**

(Для приладів з електростартером)

#### **⚠ Небезпека хімічних опіків/отруєння**

*Ви завжди повинні бути готові до витоків рідин чи газів при виникненні позаштатних ситуацій.*

*В залежності від моделі, акумулятор знаходиться в пульті управління на верхній рукоятці (зображення 2a) або на деці газонокосарки (зображення 2b/c).*

#### **⚠ Небезпека удару електричним струмом**

*Перед кожним застосуванням перевіряйте зарядний пристрій на предмет зовнішніх пошкоджень. В жодному разі не використовуйте пошкоджений зарядний пристрій.*

#### **⚠ Увага**

*– Переконайтесь, що напруга електричної мережі становить 220–230 В, а частота струму 50 Гц у відповідності з характеристиками, вказаними на паспортній табличці зарядного пристрою.*

*– Захищайте зарядний пристрій від вологи, дощу, снігу та морозу.*

*– Заряджайте акумулятор тільки в добре провітрюваних і сухих приміщеннях. Не перевищуйте максимальний час заряджання, що становить 12 годин.*

*– Перед запуском газонокосарки від'єднайте зарядний пристрій від електромережі та приладу.*

Зображення 2

- Перед першим використанням приладу заряджайте акумулятор не менше 10 годин. Використовуйте лише зарядний пристрій з комплекту поставки.

#### **i** **Вказівка**

Від'єднайте клемми зарядного пристрою у зворотній послідовності.

#### **i** **Вказівка щодо утилізації зарядного пристрою**

Зарядний пристрій утилізується за правилами утилізації електроприладів. Дотримуйтесь місцевих приписів.

### **Налагоджувальні роботи щоразу перед початком роботи**

#### **⚠ Небезпека травм!**

*Перед виконанням будь-яких робіт з цим приладом*

- Вимкніть двигун,*
- Вийміть із замка ключ запалювання (за наявності),*
- Дочекайтесь повної зупинки рухомих деталей; двигун повинен охолонути,*
- Для запобігання ненавмисного запуску двигуна зніміть контактний наконечник свічки запалювання на двигуні,*

### **Встановлення травозбірника**

(тільки для приладів із травозбірником)

Зображення 11

- Підняти вивантажувальну кришку і навісити травозбірник.

### **Налаштування висоти косіння**

#### **⚠ Увага**

*Висоту косіння трави на нерівній поверхні слід встановити таким чином, щоб ніж у жодному разі не торкався ґрунту.*

Зображення 3

Налаштувати потрібну висоту косіння.

Висота косіння налаштовується (в залежності від моделі) в межах від прибл. 3 см до макс. 9 см.

#### **i** **Вказівка**

На приладах з незалежним регулюванням коліс слід встановити всі колеса на однакову висоту.

Модель А

- Зафіксувати колеса в бажаному положенні.

Модель В

- Витягнути петлю і зафіксувати в бажаному положенні.

Модель С

- Перемістити важіль централізованого регулювання висоти вперед або назад і зафіксувати в бажаному положенні.

### **Блокування передніх коліс**

(лише для приладів з можливістю блокування передніх коліс)

Зображення 4

Блокування коліс для прямолінійного руху вперед – встановити колеса в переднє положення і переставити скобу у великий отвір.

Вільне переміщення коліс – переставити скобу у малий отвір.

### **Заправка паливом і перевірка рівня масла**

- Заправити бак неетиллованим бензином (див. посібник з експлуатації двигуна).

- Рівень пального в баку не повинен доходити на 2 см до нижнього краю за заправної горловини.
- Надійно закрити паливний бак.
- Перевірити рівень масла, за потреби – долити масло (див. посібник з експлуатації двигуна).

## Запуск двигуна

Зображення 5

### **Небезпека**

*Для захисту від поранень – не запускайте двигун, стоячи перед викидачем;*

- тримайте руки та ноги на відстані від різального апарата;
- не наближайте руки, ноги та інші частини тіла до деталей, що обертаються. Ніколи не наближайтесь до викидача.

*Перед запуском двигуна вимикайте зчеплення всіх різальних інструментів та приводів.*

*Не нахиляйте прилад під час запуску. Встановіть прилад на рівній поверхні з максимальною короткою або рідкою травюю.*



### **Вказівки щодо двигуна**

Ознайомтесь з інформацією у посібнику з експлуатації двигуна.

- Деякі моделі не оснащені важелем акселератора – їх частота обертання налаштовується автоматично. Двигун завжди працює з оптимальною частотою обертання.
- Навіть при прогрітому двигуні може виникнути необхідність у використанні повітряної заслінки або праймера.
- Деякі моделі не оснащені повітряною заслінкою та праймером. Двигун автоматично адаптується до відповідного процесу запуску.

### **При холодному двигуні:**

- Відкрити бензиновий кран (за наявності).
- Прилади з повітряною заслінкою 

- Перемістити важіль акселератора в положення  або витягнути трос повітряної заслінки і встановити важіль акселератора (за наявності) в положення  /max – зображення 5A.

або

- Встановити важіль акселератора в положення  – зображення 5A.

Прилади з праймером:

- З силою натиснути на праймер 1–5 разів і встановити важіль акселератора (за наявності) в положення  /max – зображення 5B.

### **При прогрітому двигуні:**

- Відкрити бензиновий кран (за наявності).
- Встановити важіль акселератора (за наявності) в положення  /max – зображення 5B.

### **Прилади без електростартера:**

Зображення 5C

- Стоячи ззаду від приладу, натиснути та утримувати запобіжну дугу.
- Повільно потягнути за ручку троса стартера до моменту появи опору, а потім швидко і з силою смикнути. Повільно повернути на місце ручку троса стартера, не допускаючи її самостійного швидкого повернення.

### **Прилади з електростартером:**



Зображення 5D

- Від'єднати зарядний пристрій від електромережі та приладу.
- Стоячи ззаду від приладу, натиснути та утримувати запобіжну дугу.
- Завести двигун за допомогою ключа запалювання на направляюча рукоятка (спроба запуску – макс. 5 секунд, перед наступною спробою зачекати 60 секунд).

### **Вказівка:**

Двигун приладів з електростартером також можна (в залежності від виконання) запустити вручну за допомогою ручки тросового стартера.

### **Під час роботи двигуна:**

- Після запуску двигуна (в залежності від виконання):
  - повернути повітряну заслінку (за наявності) в початкове положення,
  - Перевести важіль акселератора (за наявності) в положення між  /max. та  /min., щоб двигун трохи прогрівся.
- Для косіння газону встановити важіль акселератора (за наявності) на повний газ.

### **Вказівка**

Додаткова інформація щодо експлуатації двигуна міститься у посібнику з експлуатації двигуна.

## Зупинка двигуна

Зображення 7

- Встановити важіль акселератора (за наявності) в положення  /min.
- Відпустити запобіжну дугу. Двигун та різальний інструмент незабаром зупиняться.

## Робота з приладом

### **Увімкнення/вимкнення приводу коліс**

(тільки для приладів з приводом коліс)

Зображення 6A, B, C

### **Увімкнення приводу коліс**



- Потягнути та утримувати важіль/дугу.

### **Вимкнення приводу коліс**



- Відпустити важіль/дугу.

### **Вказівка щодо приладів, показаних на зображенні 6C**

Для увімкнення/вимкнення можна використовувати як лівий, так і правий важіль, або ж обидва важелі разом.

### **Вказівка**

Під час переміщення приладу назад задні колеса можуть чинити підвищений опір, що зумовлено конструктивними особливостями. Це не ознака несправності виробу, а технічна особливість.



Рішення (в залежності від моделі): не витягуючи дугу увімкнення приводу, перемістіть прилад спочатку трохи вперед, а потім назад.

## Зміна швидкості приводу коліс

(в залежності від виконання)



### Увага

#### Пошкодження приладу

Виконувати налаштування лише під час роботи двигуна.

Зображення 6D, E

- Вибрати потрібний ступінь швидкості за допомогою малого важеля між (1/мін./☁ та 4/макс./☁).

Зображення 6F, G

- Вибрати потрібний ступінь швидкості за допомогою важеля (1/мін./☁ та 4/макс./☁).



### Вказівка

Перемикання швидкостей на нерухомому приладі може бути ускладнене, що зумовлено технічними властивостями виробу.

Рішення: Натисніть на дугу увімкнення приводу і виберіть ступінь швидкості.

## Зняття та спорожнення травозбірника

(для приладів із травозбірником)  
Зображення 11

Якщо скошена трава залишається лежати на ґрунті або коли вказівник рівня заповнення (опційний, зображення 12) показує, що приймальна корзина заповнена травою:

- Відпустити запобіжну дугу і дочекатись зупинки двигуна.
- Підняти вивантажувальну кришку і зняти травозбірник.
- Висипати його вміст.

## Робота без травозбірника

При зніманні травозбірника вивантажувальна кришка відкидається донизу. При роботі без травозбірника скошена трава викидається безпосередньо донизу.

## Переустаткування для мульчування

(для приладів з опційним устаткуванням для мульчування)

### Прилади з заднім

#### вивантаженням:

Зображення 8A

- Підняти вивантажувальну кришку.
- Зняти травозбірник.
- Вставити мульчувальний клин (в залежності від моделі).
- Відпустити вивантажувальну кришку.



### Вказівка

Для моделей зі вбудованою мульчувальною функцією встановлення окремого мульчувального клина не потрібне – цю функцію виконує задня кришка спеціальної форми (зображення 8B).

### Прилади з боковим

#### вивантаженням:

Зображення 9

- Встановити протиударний захист/мульчувальну заслінку замість бокового викидача (зображення 9A) або

- Зняти боковий викидач – протиударний захист/мульчувальна заслінка закриється автоматично (зображення 9B).

## Перевлаштування приладів на бокове вивантаження

(в залежності від виконання)

- За наявності: Зніміть травозбірник і опустіть задню вивантажувальну кришку.
- Підніміть протиударний захист/мульчувальну заслінку і встановіть боковий викидач (зображення 9C).

## Після завершення роботи

- Вийміть ключ запалювання (за наявності).
- Дочекатись повної зупинки всіх рухомих деталей та охолодження двигуна.
- Закрити бензиновий кран (за наявності – див. посібник з експлуатації двигуна).

- Зняти контактний наконечник свічки запалювання на двигуні.
  - Очистити травозбірник.
- Прилади з електростартером:
- Підзарядити акумулятор протягом 10 годин.



### Вказівка

В закриті приміщення дозволяється ставити прилади лише після охолодження двигуна.

## Вказівки щодо догляду за газоном

Декілька порад для того, щоб Ваш газон був здоровим і ріс рівномірно.

### Косіння

Газон складається з різних сортів трави. Якщо Ви косите газон часто, інтенсивно ростуть трави з розвинутою кореневою системою, що утворюють міцний дерен. Якщо Ви косите рідко, активно розвиваються високостеблі та інші дикоростучі трави (наприклад, конюшина, маргаритки).

Нормальна висота газону становить 4–5 см. Скошувати слід тільки 1/3 загальної висоти, тобто косити до нормальної висоти при висоті 7–8 см.

Газон краще не косити коротше ніж 4 см, інакше під час посухи буде пошкоджено трав'янистий покрив.

Високо підрослу траву (наприклад, після відпустки) слід поетапно скошувати до нормальної висоти.

Під час косіння завжди захоплюйте вузьку смугу вже викошеної ділянки трави.

## Мульчування (з додатковим устаткуванням)

Під час скошування трава подрібнюється (прибл. до 1 см) і залишається на землі. Завдяки цьому газон отримує велику кількість поживних речовин. Для досягнення оптимального результату слід підтримувати рекомендовану висоту газону, див. також розділ «Косіння». Під час мульчування необхідно враховувати наступне:

- Не косити мокру траву.
- Не скошувати понад 2 см від загальної довжини трави.
- Вести прилад з низькою швидкістю.
- Працювати з максимальною частотою обертання двигуна.
- Регулярно очищувати різальний апарат.

## Транспортування

### На короткій відстані вручну

**⚠ Небезпека**  
Різальний інструмент може захоплювати і відкидати предмети, що може призвести до пошкоджень.  
Для переміщення приладу над поверхнями, не покритими травою, необхідно спочатку зупинити двигун.

### На транспортному засобі

**⚠ Небезпека**  
Перед кожним транспортуванням двигун слід вимкнути і зачекати, поки він охолоне. Зняти контактний наконечник свічки запалювання. Не транспортуйте прилад в нахиленому стані.  
Забезпечте достатню фіксацію приладу під час транспортування на/в транспортному засобі, щоб унеможливити його несподіване зміщення.  
Перевозити прилад завжди з порожнім паливним баком.  
Кришка паливного бака повинна бути щільно закрита.

### Прилади зі складною рукояткою:

Зображення 10  
■ Для зручності зберігання скласти направляючу рукоятку.

## Технічне обслуговування/очищення

**⚠ Небезпека**  
З метою запобігання травмуванню перед будь-якими роботами на приладі

- вимкнути двигун,
- вийняти ключ запалювання (за наявності),
- дочекатись повної зупинки всіх рухомих деталей та охолодження двигуна,
- для запобігання ненавмисному запуску двигуна зняти контактний наконечник свічки запалювання на двигуні,
- дотримуватись додаткових вказівок з техніки безпеки, наведених у посібнику з експлуатації двигуна.

**⚠ Небезпека**  
Щоб запобігти травмам, спричиненим різальним апаратом, всі роботи, наприклад, заміну або заточування ножа, необхідно виконувати тільки в спеціалізованій майстерні (необхідні спеціальні інструменти).

**⚠ Увага**  
Щоб уникнути пошкодження двигуна, викликаного пальним чи маслом, нахиляйте прилад таким чином, щоб свічка запалювання знаходилась вгорі.

**i Вказівка**  
Регулярний догляд забезпечує тривалий термін служби та безперебійну експлуатацію. Незадовільне технічне обслуговування приладу може призвести до виникнення несправностей, що знижують рівень безпеки.

## Технічне обслуговування

**⚠ Увага**  
Дотримуйтесь приписів з технічного обслуговування, що містяться в посібнику з експлуатації двигуна. В кінці кожного сезону доручайте спеціалізованій майстерні проведення перевірки та технічного обслуговування приладу.  
Доручайте виконання будь-яких ремонтних робіт, а також заміну несправних акумуляторних батарей або запобіжників лише спеціалізованій майстерні.

**⚠ Увага**  
**Небезпека для навколишнього середовища через витік моторного масла.**  
При заміні масла здавайте відпрацьоване масло в приймальний пункт відпрацьованого масла чи на підприємство з його утилізації.

**⚠ Небезпека для навколишнього середовища через батареї/акумулятори**  
Батареї та акумулятори, що відпрацювали свій термін служби, не належать до побутового сміття. Поверніть батареї та акумулятори, що відпрацювали свій термін служби, продавцеві, або здайте їх на підприємство з переробки відходів. Перш ніж відправити прилад на утилізацію, зніміть з нього батареї/акумулятори.

**i** **Вказівка**

Дотримуйтесь приписів з контролю та технічного обслуговування, що містяться в посібнику з експлуатації двигуна. В залежності від моделі ваш прилад оснащується електронним індикатором технічного обслуговування (зображення 13). Окрім письмових вказівок з технічного обслуговування беріть до уваги повідомлення індикатора технічного обслуговування. До індикатора технічного обслуговування додається окрема інструкція з експлуатації, яка містить додаткову інформацію.

**Перед кожним використанням**

- Перевірити рівень масла, за потреби – долити масло (див. посібник з експлуатації двигуна).
- Перевірити надійність різьбових з'єднань, за потреби – підтягнути їх.
- Перевірити захисне обладнання.

**Перевірка точки спрацьовування зчеплення:**

(тільки для приладів з приводом коліс)

- При працюючому двигуні та вимкненому приводі коліс прилад не повинен рухатись вперед.
- При працюючому двигуні та увімкненому приводі коліс прилад повинен рухатись вперед.

**Зображення 15**

- При необхідності налаштувати точку зачеплення за допомогою накатного ролика/регулювальної гайки на важелі приводу коліс (в залежності від виконання на нижній стороні пульта управління) або боуденовському тросі.

**i** **Вказівка**

На деяких моделях можливість регулювання не передбачена.

**Після перших 2–5 робочих годин**

- Змінити масло, див. посібник з експлуатації двигуна, що додається.

**Після кожного косіння або через кожні 8 тижнів**

(тільки прилади з електростартером)

- Підзарядити акумулятор протягом 10 годин.

**Один раз на сезон**

- Змінити масло, див. посібник з експлуатації двигуна, що додається.
- Змазати шарнірні з'єднання та пружини кручення на вивантажувальній кришці.
- В кінці кожного сезону доручайте спеціалізованій майстерні проведення перевірки та технічного обслуговування приладу.

**Очищення**

**Увага**  
Очищайте прилад після кожного використання. Не очищений прилад може стати причиною матеріальних збитків і функціональних порушень. Не використовуйте для очищення очищувач високого тиску.

**Очищення травозбірника**

(тільки для приладів із травозбірником)

Найкраще виконувати очищення відразу після косіння.

- Зняти і спорожнити травозбірник.
- Травозбірник можна очистити потужним струменем води з садового шланга.
- Перед наступним використанням ретельно висушити травозбірник.

**Очищення газонокосарки**

**Небезпека**  
При виконанні робіт на різальному апараті можна отримати травми. Для захисту використовуйте робочі рукавиці.

**Увага**

Щоб уникнути пошкодження двигуна, викликаного палим чи маслом, нахилийте прилад таким чином, щоб свічка запалювання знаходилась вгорі.

В жодному разі не обприскуйте прилад водою, оскільки це може призвести до пошкодження деталей електричного обладнання.

За можливості очищуйте прилад відразу після косіння.

**Прилади без системи омивання деки:**

- Очищувати відсік різального апарата та вивантажувальну кришку щіткою, віником або ганчіркою.
- Поставити прилад на колеса та усунути всі видимі залишки трави та сміття.

**Прилади з системою омивання деки**

Зображення 14

Газонокосарки з системою омивання деки оснащені підключенням до водопостачання. Завдяки цьому залишки трави змиваються з нижнього боку деки газонкосарки, запобігаючи нашаруванню хімічних речовин корозійної дії.

Після косіння трави виконайте наступні дії:

- Встановіть прилад на рівній поверхні, де немає ґравію, каменів і т. п.

**Вказівка**

Жолоб викидача не можна направляти у бік будинків, гаражів і т. п.

- Приєднайте стандартний адаптер для шланга (у вигляді опції в комплекті постачання) до шланга для води і до підключення до водопостачання на деці газонокосарки.
- Відкрийте воду.
- Запустіть двигун і залиште його працювати протягом кількох хвилин.
- Вимкніть двигун і від'єднайте шланг для води від приладу.

Після закінчення очищення:

- Запустіть двигун і залиште його працювати протягом кількох хвилин, щоб висушити нижню сторону деки газонокосарки.
- Зупиніть двигун.

## Виведення з експлуатації

### **Небезпека**

#### **Вибухо- та пожежонебезпека**

*Не зберігайте прилад з паливом (бензином) в баку в приміщеннях, де існує можливість контакту парів пального з відкритим полум'ям чи іскрами.*

### **Увага**

#### **Пошкодження матеріалів приладу**

*Зберігайте прилад (з охолодженим двигуном) тільки у чистих та сухих приміщеннях. У випадку тривалого зберігання, наприклад, взимку, подбайте про очищення приладу від іржі.*

Після завершення сезону або якщо прилад не буде експлуатуватись протягом понад місяць:

- Злити пальне у підходящий бак та вивести двигун з експлуатації згідно з інструкціями у посібнику з експлуатації двигуна.

### **Увага**

*Зливати пальне тільки на вулиці.*

- Очистити прилад та травозбірник.
- Для захисту від іржі протріть всі металеві деталі просоченою мастилом (що не містить смол) ганчіркою або скористайтесь масляним аерозолем.
- Зарядіть акумулятор (за наявності).

## Гарантія

У кожній країні діють положення про гарантію, видані нашою компанією або імпортером.

В рамках гарантійного обслуговування ми безкоштовно усунемо несправності Вашого приладу, якщо їхньою причиною став дефект матеріалів чи виготовлення. При настанні гарантійного випадку звертайтеся до свого продавця або в найближчу філію.

## Інформація про двигун

Виробник двигуна несе відповідальність з усіх питань, пов'язаних з двигуном, тобто потужність, вимірювання потужності, технічні параметри, гарантія, сервісне обслуговування. Більш детальна інформація міститься в інструкції власника/з експлуатації виробника двигуна, що надається окремо.

## Пошук та усунення несправностей

Несправності під час експлуатації Вашої газонокосарки часто виникають з простих причин, які Ви повинні знати, щоб усунути деякі з несправностей власними силами. При виникненні сумнівів Вам завжди допоможе офіційний дилер.

Проблема	Можлива причина	Рішення	
Трос стартера не витягується.	Не натиснута запобіжна дуга.	Притиснути запобіжну дугу до верхньої рукоятки.	
	Заблокований ніж.	Зняти контактний наконечник свічки запалювання і усунути забивання.	
	Несправний двигун.	Зверніться до спеціалізованої майстерні.	
Двигун не запускається.	Важіль акселератора в неправильному положенні.	Встановіть важіль акселератора в положення $\backslash$ або CHOKE (при холодному двигуні). Встановіть важіль акселератора в положення $\rightarrow$ /max. або START (при прогрітому двигуні).	
	Газонокосарка стоїть у високій траві.	Поставити газонокосарку в місце з невисокою травою.	
	Немає пального в баку.	Заправити бак чистим і свіжим паливом.	
	Не надітий контактний наконечник свічки запалювання.	Надіти контактний наконечник свічки запалювання.	
	Старе або засмічене пальне.	Замінити пальне свіжим.	
	Забруднений повітряний фільтр.	Очистити повітряний фільтр.	
	Не приведена в дію повітряна заслінка.	Привести у дію повітряну заслінку.	
	Під час запуску холодного двигуна не натиснутий праймер.	Натисніть праймер.	
	Розряджена акумуляторна батарея.	Зарядити акумуляторну батарею зарядним пристроєм з комплекту поставки.	
	Пошкоджений кабель.	Перевірити електричний кабель на предмет пошкоджень.	
	Несправний запобіжник.	Доручити спеціалізованій майстерні заміну запобіжника.	
	Незвичайні звуки (тріск, деренчання, стук).	Ослаблене затягування гвинтів, гайок чи інших елементів кріплення.	Закріпити деталі. Якщо звуки не зникли: Зверніться до спеціалізованої майстерні.
	Тремтіння, вібрація.	Ослаблене кріплення ножа.	Доручити спеціалізованій майстерні затягування гвинта кріплення ножа.
Пошкоджений ніж.		Доручити спеціалізованій майстерні заміну ножа.	
Ніж не збалансований належним чином.		Доручити спеціалізованій майстерні заміну або балансування ножа.	
Ослаблене кріплення двигуна.		Доручити спеціалізованій майстерні кріплення двигуна.	

- Для приладу з електричним стартером:

Проблема	Можлива причина	Рішення
Нерівний зріз або падіння частоти обертання.	Занадто висока трава.	Відрегулювати більшу висоту зрізу, за необхідності косити за два проходи.
Трава залишається на землі або травозбірник не наповнюється.	Занадто волога трава.	Почекати, поки газон висохне.
	Забитий викидач.	Вимкнути двигун, усунути забивання.
	Затуплений ніж.	Доручити спеціалізованій майстерні заміну або заточування ножа.
	Недостатня потужність двигуна.	Косити за більшу кількість проходів, зменшити висоту зрізу.
	Травозбірник заповнений.	Вимкнути двигун, спорожнити травозбірник.
	Травозбірник засмічений.	Вимкнути двигун, почистити вентиляційні щілини.
Не працює привід коліс.	Обрив клинового ремня або несправність редуктора.	Змінити пошкоджені деталі в спеціалізованій майстерні.
	Обрив пускового троса/будареновського троса.	Змінити пошкоджені деталі в спеціалізованій майстерні.

Not for Reproduction

## Съдържание

За вашата безопасност . . . . .	271
Монтиране . . . . .	273
Обслужване . . . . .	273
Съвети за поддържане на тревните площи . . . . .	277
Транспортиране . . . . .	277
Техническо обслужване/ Почистване . . . . .	278
Извеждане от експлоатация . . . . .	279
Гаранция . . . . .	280
Информация за двигателя . . . . .	279
Разпознаване на неизправности и отстраняването им . . . . .	280

## Данни от типова табелка

Тези данни са много важни за по-късното идентифициране при поръчка на резервни части за уреда и за сервизното обслужване. Можете да откриете типова табелка в близост до двигателя. Въведете всички данни от типова табелка на уреда в следващото поле.

Тези и други данни за уреда ще намерите в отделната декларация за съответствие CE, която е съставна част от това ръководство за експлоатация.

## Графични изображения

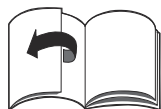

Разтворете страниците с графиките в началото на упътването за експлоатация. В това упътване за експлоатация са описани различни модели. Графичните изображения могат да се отклоняват в детайлите от закупения уред.

## За Вашата безопасност

### Използвайте уреда по предназначение!

Този уред е предназначен единствено

- за използване в съответствие с изложените в това упътване за експлоатация описания и указания за безопасност;
- за косене на тревни площи в домашната градина и в парковете.

Всяка друга употреба е неотговаряща на предназначението. Употребата неотговаряща на предназначението води до отпадане на гаранцията и освобождава производителя от всякаква отговорност.

Потребителят носи лична отговорност за нанесените щети на трети лица и на тяхната собственост. Самоволните изменения по уреда изключват отговорност на производителя за произтичащите щети.

### Само за уреди с електрическо устройство за стартиране:

Зарядното устройство, доставено с уреда, е предназначено предимно и само за зареждане на използвания в уреда акумулатор. Акумулаторът трябва да се зарежда само с това зарядно устройство.

### Съблюдаване на указанията за безопасност и обслужване

Като потребител на този уред преди първата му употреба прочетете внимателно това ръководство за експлоатация. Работете в съответствие с него и го запазете за по-нататъшна употреба. Никога не разрешавайте на деца или на други лица, които не са запознати с това упътване за експлоатация, да използват уреда.

Всички лица, които се занимават с пускане в експлоатация, обслужване и техническо обслужване на уреда трябва да имат съответната квалификация. При смяна на собственика на уреда предайте упътването за експлоатация заедно с уреда.

## Общи указания за безопасност

В този раздел ще намерите общи указания за безопасност. Предупрежденията, които се отнасят до отделни части на уреда, функции или дейности, ще намерите на съответното място в това упътване.

### Преди започване на работа с уреда

Лицата, които използват уреда, не трябва да са под влияние на наркотични средства, като например алкохол, наркотици, медикаменти.

Лица под 16 години не могат да работят с уреда или да извършват други работи по него, като например обслужване, почистване, настройване – местните разпоредби могат да определят минималната възраст на ползвателите. Не използвайте уреда без подходящо обучение или при умора и болест.

Уредът не е предназначен да се използва от лица (включително деца) с ограничени физически, сетивни или ментални способности или с недостатъчен опит и/или знания, освен ако са наблюдавани от лице, което отговаря за тяхната безопасност или са получили инструкции как да използват уреда. Децата трябва да се наблюдават, за да се уверите, че не играят с уреда. Преди започване на работа с уреда се запознайте с всички приспособления и обслужващи елементи и с техните функции. Съхранявайте горивото само в разрешени за използване за тази цел съдове и никога в близост до източници на топлина (например печки или резервоари за топла вода). Зареждайте уреда с гориво само на открито. Никога не зареждайте уреда с гориво, ако двигателят е включен или е топъл.

Сменете повредения ауспух, резервоар или капачка на резервоара.

Преди използване проверете:

- дали приставката за събиране на тревата функционира и дали капакът затваря добре. Повредените, износени или липсващи части трябва да се подменят незабавно;
- дали режещите инструменти, закрепващите болтове, както и цялото режещо устройство не са изхабени или повредени. Изхабените или повредени части подменяйте само в комплект в специализиран сервиз, за да избегнете дебалансиране.

Резервните части и аксесоари трябва да отговарят на изискванията, определени от производителя. Затова използвайте само оригинални резервни части и оригинални аксесоари или разрешени от производителя резервни части и аксесоари. Използването на резервни части и аксесоари, които не са разрешени от производителя, може да представлява значителен риск за безопасността.

Възлагайте ремонтите само на квалифицирани специалисти или на специализиран сервиз. Възлагайте навреме извършването на дейности по техническото обслужване, за да поддържате уреда в безопасно работно състояние.

### По време на работа с уреда

При работа със или върху уреда трябва да носите подходящо работно облекло, като например:

- Предпазни обувки,
- дълги панталони,
- плътно прилепнало по тялото облекло,
- Антифони,
- Защитни очила.

Носенето на лично защитно оборудване намалява риска от наранявания. Избягвайте носенето на свободно облекло или облекло с висящи шнулове или колани. Работата без антифони може да доведе до загуба на слуха. Дори и когато носите антифони, често правете работни паузи, за да щадите слуха си. Всички предпазни устройства трябва винаги да са монтирани на уреда в пълен комплект и в безупречно състояние. Не предприемайте никакви промени по предпазните устройства. Експлоатирайте уреда само в техническото състояние, в което е доставен от производителя и в съответствие с неговите предписания.

Никога не променяйте фабричните предварителни настройки на двигателя.

Избягвайте открит огън, образуване на искри и не пушете.

### Указания относно вибрациите:

Въздействието на вибрациите може да причини увреждания на нервите и смущения в циркулацията на кръвта на дланите и ръцете.

- При работа в студена околна среда носете топло облекло и поддържайте ръцете си топли и сухи.
- Правете паузи.
- Ако установите, че кожата на пръстите или ръцете ви изтръпва, сърби, боли или побелява, преустановете работа с машината и евентуално се консултирайте с лекар.

### Преди всички дейности по този уред

За защита от наранявания преди всякакъв вид работи по този уред (напр. работи по техническо обслужване и регулиране) и транспортиране (напр. вдигане и носене)

- изключете двигателя,
- извадете ключа за запалването (ако има такъв).
- изчакайте всички движещи се части да спрат да се движат и двигателят да изстине,
- изтеглете лулата на запалителната свещ, за да предотвратите включването на двигателя по невнимание,
- съблюдавайте допълнителните указания за безопасност от наръчника на двигателя.

### След работа с уреда

Никога не напускате уреда преди да изключите двигателя, и да извадите ключа за запалването, ако има такъв.

### Предпазни устройства

Фиг. 1

#### **Опасност**

*Никога не използвайте уред с повредени или без монтирани предпазни устройства.*

#### **Защитна скоба (1)**

Защитната скоба е предназначена за вашата безопасност, за да спре двигателя и режещия механизъм при авария.

Не трябва да правите опити да изолирате неговата функция.

#### **Капак на отвора за изхвърляне (2) или предпазител (3)**

Капакът на отвора за изхвърляне/предпазителят ви защитава от наранявания от режещия механизъм или изхвърчащи твърди предмети. Уредът може да се използва само с предпазен капак или с предпазител.



## Символи върху уреда

Върху уреда ще намерите различни стикери със символи. Следва обяснение на символите:



**Внимание** Преди пускане в експлоатация прочетете упътването за експлоатация!



Пазете други хора далеч от обсега на действие на уреда!

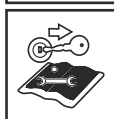

Изключете двигателя и извадете ключа за запалването преди да извършвате някакви работи по уреда и преди да го напуснете. Спазвайте допълнителните указания от глава «За Вашата безопасност».



Преди работа по режещите механизми изтеглете лулата на запалителната свещ! Пазете пръстите и краката си далеч от режещите инструменти! Преди регулиране или почистване на уреда, или преди проверка изключете уреда и изтеглете лулата на запалителната свещ.



Опасност от наранявания – работете само с монтиран предпазител.

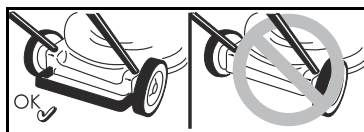

Опасност от нараняване – работете само с монтирана задна скоба.



Опасност от нараняване – работете само с монтиран отвор за изхвърляне.

Поддържайте тези символи на уреда винаги в състояние, в което да могат да се четат! Сменете символите, които са повредени или са станали нечетливи.

## Символи в ръководството

В това ръководство се използват символи, които показват опасности или обозначават важни указания. Следва обяснение на символите:

### ⚠ Опасност

Обръща ви се внимание върху опасности, които са свързани с описаната дейност и при която съществува опасност за хората.

### ⚠ Внимание

Обръща ви се внимание върху опасности, които са свързани с описаната дейност и които могат да доведат до щети по уреда.

### i Указание

Обозначава важна информация и съвети за употреба.

## Монтиране

Монтажът на уреда е показан в отделно приложение със снимки.

### i Указание за отстраняване като отпадък

Излишните остатъци от опаковки, стари уреди и т.н. се изхвърлят в съответствие с местните разпоредби.

## Обслужване

**Съблюдавайте и указанията, дадени в наръчника на двигателя.**

### ⚠ Опасност

#### Нещастен случай

– Хора, особено деца, и животни никога не трябва да стоят в близост до уреда по време на косене. Съществува опасност от нараняване с изхвърлени камъни или други предмети.

#### Падане

- Движете уреда само с темпото на ходене.
- Бъдете особено внимателни, когато косите на заден ход и дърпате уреда към себе си.
- При косене върху стръмни склонове уредът може да се преобърне и можете да се нараните. Косете винаги напречно на склона, никога в посока нагоре или надолу. Не косете върху скатове с наклон по-голям от 20 %.
- Бъдете особено внимателни при смяна на посоката на движение и внимавайте да сте стъпили стабилно.
- Съществува опасност от нараняване при косене в гранични участъци. Косенето в близост до ръбове, живи плетове или стръмни склонове е опасно. При косене спазвайте необходимото безопасно разстояние.
- При косене на мокра трева уредът може да се подхлъзне поради малкото сцепление със земята и можете да паднете. Косете само ако тревата е суха.
- Работете само при дневна светлина или при много добро изкуствено осветление.

**Наранявания**

- Зададената от дръжките за управление дистанция за безопасност до въртящите се инструменти трябва винаги да се спазва.
- Работната зона на оператора по време на експлоатация се намира зад дръжката за управление.
- Никога не доближавайте ръцете или краката си до или под въртящите се части.
- Не използвайте уреда при лоши климатични условия, като например дъжд или предстояща буря.
- Спрете двигателя и изчакайте пълното спиране на режещия инструмент:
  - преди накланяне на уреда,
  - при транспортиране върху площи, които не са покрити с трева.
- Изключете двигателя и за да предотвратите пускането му по невнимание: Извадете ключа за запалването (ако има такъв), изчакайте двигателя да изстине и свалете запалителната свещ.
  - преди да отстранявате запушващи и блокиращи натрупвания от отвора за изхвърляне на тревата,
  - преди да проверите, почистите или регулирате косачката или преди да извършвате някакви работи по уреда;
  - когато се сблъскате с чуждо тяло. Проверете косачката за трева за повреди и при установяване на повреда потърсете специализиран сервис,
  - ако уредът започне да вибрира необичайно силно. Веднага проверете уреда.
- Никога не вдигайте и не носете уреда, когато двигателят работи.
- Прегледайте терена, върху който ще се използва уредът, и отстранете всички предмети, които биха могли да бъдат закачени и изхвърлени.

– Ако режещият механизъм се удари в чуждо тяло (напр. камък) или уредът започне да вибрира необичайно: Веднага изключете двигателя.

Преди по-нататъшното използване на уреда го проверете за повреди в специализиран сервис.

– При използване на сърпове никога не заставайте пред отвора за изхвърляне на тревата.

Уреди с приставка за събиране на трева:

– При сваляне на приставката за събиране на трева можете да нараните себе си или други хора с изхвърляния окосен материал или чужди тела. Никога не изпразвайте приставката за събиране на трева, когато двигателят работи. Изключете уреда.

**Опасност от задушаване с въглероден окис.**

Оставяйте двигателя с вътрешно горене да работи само на открито.

**Опасност от експлозия и от пожар**

– Изпаренията на бензина са експлозивни и бензинът е силно възпламеним.

– Сипете гориво, преди да запалите двигателя. При работещ и при все още топъл двигател дръжте резервоара затворен.

– Досипвайте гориво само при изключен и истинал двигател. Избягвайте открит огън, образуване на искри и не пушете. Зареждайте уреда с гориво само на открито.

– Ако препълните с гориво, не включвайте двигателя. Преместете уреда от мястото, където има разлято гориво, и изчакайте да се изпарят парите от горивото.

– За да предотвратите пожар, пазете следните части чисти от трева и изпускано масло:

- Двигател
- Ауспух
- Акумулатора
- Резервоара за гориво.

**Опасност от претъпане**

– Движете уреда само с темпото на ходене.

**Внимание****Щети по уреда.**

– Камъните, разхвърляните клони или други подобни предмети могат да доведат до повреди по уреда и нарушаване на начина на функциониране. Преди всяко използване отстранявайте твърдите предмети от работната площ.

– Използвайте уреда само в безупречно състояние. Преди всяко използване преглеждайте визуално уреда. Особено внимателно проверете предпазните устройства, обслужващите елементи и болтовите съединения за повреди и неподвижно захващане. Преди използване подменете повредените части.

**Работни часове**

Съблюдавайте националните/местните разпоредби за времето, през което можете да използвате уреда (евент. се информирайте от компетентната институция).

**Данни за позиция**

Когато даваме указания, свързани с посоките на уреда (напр. ляво, дясно), изхождаме винаги от дръжката за управление в работната посока на уреда.

**Преди първото пускане в експлоатация****Напълнете двигателя****Внимание**

Поради транспортни съображения уредът се доставя без моторно масло.

■ Поради тази причина преди първото пускане в експлоатация го напълнете с моторно масло, виж наръчника на двигателя.

**Зареждане на акумулатора**  
(за уредите с електромотори за запалване)

**⚠ Опасност от разрядване/натравяне**

В екстремни случаи трябва да се има предвид, че могат да бъдат изпуснати течности или газове. Акумулаторът се намира според модела в арматурното табло на горната дръжка (фиг. 2a) или върху косачния механизъм (фиг. 2b/c).

**⚠ Опасност от токов удар**

Проверявайте зарядното устройство преди всяко използване за външни наранявания. Никога не използвайте повредено зарядно устройство.

**⚠ Внимание**

- Уверете се, че мрежата отговаря на данните върху типовата табелка на зарядното устройство с 220–230 V и 50 Hz.
- Пазете зарядното устройство от влага, дъжд, сняг, както и студ.
- Зареждайте акумулатора само в добре проветрени и сухи помещения. Не превишавайте максималното време за зареждане от 12 часа.
- Преди пускане на косачката в експлоатация я изключете от мрежата и от зарядното.

Фиг. 2

- Преди първата употреба на уреда заредете акумулатора най-малко 10 часа. Използвайте само доставеното с уреда устройство за зареждане.

**i Указание**

Разкачвайте устройството за зареждане по обратния ред.

**i Указания за изхвърляне на зарядното устройство**

За зарядното устройство важат правилата за изхвърляне, валидни за електроуредите. Спазвайте и местните правила.

**Работи по настройване преди всяка експлоатация**

**⚠ Опасност от наранявания**  
Преди всички дейности по този уред

- Изключете двигателя,
- Изтеглете ключа за запалването (ако е наличен),
- Изчакайте, докато всички движещи се части спрат да се движат напълно; двигателят трябва да е изстинал,
- Свалете запалителната свещ на двигателя, за да предотвратите включване на двигателя по невнимание.

**Окачване на приставката за събиране на трева**

(само за уредите с приставка за събиране на тревата)

Фиг. 11

- Повдигнете капака и окачете приставката за събиране на трева.

**Регулиране дължината на откосите**

**⚠ Внимание**

При неравни терени избирайте височината на косене така, че режещият нож никога да не влиза в контакт със земята.

Фиг. 3

Регулирайте по желание височината на откосите. Възможност за регулиране (в зависимост от модела) от около 3 cm до максимум 9 cm.

**i Указание**

При уреди с регулиране на всяко колело регулирайте всички колела на еднаква височина.

Модел А

- Фиксирайте неподвижно колелата в желаното положение.

Модел В

- Изтеглете планката и я фиксирайте в желаното положение.

Модел С

- Избутайте напред или назад лоста за централното регулиране на височината и го фиксирайте в желаното положение.

**Фиксиране на предните колела**  
(само уреди с блокируеми предни колела)

Фиг. 4

За фиксиране на колелата за каране само направо – ориентирайте колелата напред и поставете скобата в големия отвор. За свободно движещи се колела – поставете скобата в малкия отвор.

**Зареждане с гориво и проверка на нивото на маслото**

- Зареждайте с безоловен бензин (виж наръчника на двигателя).
- Напълнете резервоара за гориво най-много до 2 cm под долния ръб на гърловината.
- Затворете плътно резервоара за гориво.
- Проверете нивото на маслото, при необходимост долейте (виж наръчника на двигателя).

**Включване на двигателя**

Фиг. 5

**⚠ Опасност**

За да се предпазите от наранявания,

- не стартирайте двигателя, когато стоите пред отвора за изхвърляне;
- Пазете ръцете и краката си далеч от режещия механизъм;
- не поставяйте ръцете, краката или други части от тялото си в близост до въртящите се части. Стойте винаги на разстояние от отвора за изхвърляне на тревата.

Преди да включите двигателя, разединете всички режещи инструменти и предавки. При включване не наклоняйте уреда. Паркирайте уреда на равна повърхност, по възможност покрита с ниска или с малко трева.

**i** **Указания за двигателя**



Съблюдавайте информацията от наръчника на двигателя.

- Някои модели нямат лост на газта, честотата на въртене се настройва автоматично. Двигателят работи винаги с оптимална честота на въртене.
- Дори при топъл двигател евентуално може да се наложи да включите смукача, съответно праймера.
- Някои модели нямат смукач и праймер. Двигателят се настройва автоматично към съответния режим на запалване.

**При студен двигател:**

- Отворете крана на бензина (ако има такъв).

Уреди със смукач :

- Поставете лоста на смукача в положение  или изтеглете жилото на смукача и поставете лоста на газта (ако има такъв) в положение  /макс - фиг. 5А.

или

- Поставете лоста на газта в положение  – фиг. 5А.

Уреди с пример:

- Натиснете праймера 1-5х енергично и поставете лоста на газта (ако има такъв) в положение  /макс – фиг. 5В.

**При топъл двигател:**

- Отворете крана на бензина (ако има такъв).
- Поставете лоста на газта (ако има такъв) в положение  /макс - фиг. 5В.

**Уреди без електрически стартер:**  
Фиг. 5С

- Като застанете зад уреда, натиснете защитната скоба и я задръжте.
- Бавно изтеглете въжето на стартера, докато почувствате съпротивление, след това го изтеглете бързо и рязко. Не оставяйте въжето на стартера да се прибере, а го върнете бавно обратно.

**Уреди с електрически стартер:**



Фиг 5D

- Изключете зарядното устройство от мрежата и от уреда.
- Като застанете зад уреда, натиснете защитната скоба и я задръжте.
- Включете ключа за запалването на дръжката за управление, докато двигателят запали (опит за стартиране макс. 5 секунди, преди повторен опит изчакайте 60 секунди).

**i** **Указание:**

При уреди с електронен старт двигателят може да се включи (в зависимост от изпълнението) и ръчно с въжето на стартера.

**Когато двигателят работи:**

- След включване на двигателя (в зависимост от изпълнението):
  - върнете смукача обратно (ако има такъв),
  - поставете лоста на газта (ако има такъв) между  /макс. и  /мин., за да загреете леко двигателя.
- За косене на ливадата поставете лоста на газта (ако има такъв) на пълна газ.

**i** **Указание**

Повече информация относно обслужването на двигателя можете да намерите в наръчника на двигателя.

**Спиране на двигателя**

Фиг. 7

- Поставете лоста на газта (ако има такъв) в положение  /мин.
- Пуснете защитната скоба. След кратко време двигателят и режещият механизъм спират.

**Работа с уреда****Включване/изключване на предавката на колелата**

(само за уреди с предавка на колелата)

Фиг. 6А, В, С

**Включване на предавката на колелата**

- Изтеглете лоста/ръчката и задръжте.

**Изключване на предавката на колелата**

- Пуснете лоста/ръчката.

**i** **Указание за уреди в****съответствие с фиг. 6С**

За включване/изключване могат да се използват както левия, така и десния лост, съответно – и двата заедно.

**i** **Указание**

Поради конструктивните особености може да стане така, че при изтегляне на уреда назад задните колела да имат повишено съпротивление. Като това не е повреда на уреда, а е технически обусловено.



Помощ (в зависимост от модела): Бутнете първо леко напред уреда, а след това леко назад, като в същото време задвижващият лост не е изтеглен.

**Промяна на скоростта на колесното задвижване**



(в зависимост от изпълнението)

**⚠ Внимание**  
**Щети по уреда.**  
*Извършвайте регулировките само при работещ двигател.*

Фиг. 6D, Е

- С помощта на малкия лост изберете една от различните степени на скорост (1/мин./  и 4/макс./ ).

Фиг. 6F, G

- С лоста изберете една от степените на скорост (1/мин./  и 4/макс./ ).

**i** **Указание**

Когато уредът стои на едно място, поради технически особености е възможно скоростта да се променя по-трудно.

Помощ: Изтеглете задвижващия лост и изберете степен на скоростта.

**Снемане и изпраждане на приставката за събиране на трева**

(при уредите с приставката за събиране на трева)

Фиг. 11

Когато окосената трева остава да лежи на земята или индикацията за ниво на напълване (опционално, фиг. 12) показва, че кошницата е пълна:

- Пуснете предпазния лост и изчакайте двигателят да спре.
- Вдигнете капака и откачете приставката за събиране на трева.
- Изпразнете съдържанието.

**Работа без приставка за събиране на трева**

След като свалите приставката за събиране на трева, капакът на отвора за изхвърляне се затваря надолу. При работа без приставка за събиране на трева окосеният материал се изхвърля директно надолу.

**Преоборудване за подрязване-торене**

(при уреди с опционални принадлежности за подравняване)

**Уреди със задно изхвърляне:**

Фиг. 8А

- Вдигнете капака.
- Свалете приставката за събиране на трева.
- Поставете мулчиращия клин (в зависимост от модела).
- Спуснете капака.

**i** **Указание**

При уреди с вградена функция за подравняване няма отделен клин – тази функция се поема от специално оформена задна клапа (Фиг. 8В).

**Уреди със странично изхвърляне:**

Фиг. 9

- На мястото на страничното изхвърляне монтирайте защитната престилка/капака (Фиг 9А)

или

- Свалете страничното изхвърляне – защитната престилка/капакът се затваря автоматично (Фиг 9В).

**Преоборудване на уредите за странично изхвърляне**

(в зависимост от изпълнението)

- Ако има такава: кошницата за събиране на тревата и пуснете клапата за задното изхвърляне.
- Вдигнете предпазната престилка/капака и монтирайте страничното изхвърляне (Фиг 9С).

**След приключване на работа**

- Извадете ключа за запалването (ако има такъв).
- Изчакайте всички движещи се части да спрат да се движат и двигателят да изстине,
- Затворете крана за бензина (ако има такъв – виж упътването на двигателя).
- Изтеглете лулата на запалителната свещ на двигателя.
- Изпразнете приставката за събиране на трева.

Уреди с електромотори за запалване:

- Заредете акумулатора 10 часа.

**i** **Указание**

В затворени помещения прибирайте само уреди с изстинал двигател.

**Съвети за поддържане на тревните площи**

Няколко съвета за здрава и равномерна тревна площ.

**Косене**

Тревните площи се състоят от различни видове трева. Ако косите често, се засилва растежът на трева с по-здрави корени, която образува гъста тревна покривка.

Ако косите рядко, бързо се образуват високо растящи треви и други бурени (например детелина, паричка).

Нормалната височина на една тревна площ е около 4–5 см. Трябва да се коси само  $\frac{1}{3}$  от общата височина; следователно при 7–8 см косете до нормалната височина.

По възможност не косете тревната площ по-ниско от 4 см, в противен случай при суша тревната покривка се разваля.

Високо порасналата трева (напр. след отпуската ви) окосете поетапно до достигане на нормалната височина.

При косене винаги малко застъпвайте лентите на косене.

**Мулчиране (с аксесоари)**

При косене тревата се нарязва на малки късчета (около 1 см) и остава да лежи на земята.

Тревната площ запазва много от хранителните си вещества. За оптимален резултат тревната площ трябва да се поддържа постоянно ниско окосена, виж също «Косене». При мулчиране спазвайте следните указания:

- Не косете мокра трева.
- Никога не косете повече от максимум 2 см от цялата дължина на тревата.
- Карайте бавно.
- Използвайте максималните обороти на двигателя.
- Редовно почиствайте режещия механизъм.

**Транспортиране****Ръчно транспортиране на къси разстояния****⚠ Опасност**

*Въртящият се режещ механизъм може да захване предмети и да ги изхвърли и това да причини щети. За придвижване на уреда върху повърхности, които не са покрити с трева, първо изключете двигателя.*

## С транспортно средство

### **Опасност**

Преди всяко транспортиране изключвайте двигателя и го оставяйте да изстине. Изтеглете пулата на запалителната свещ. Не транспортирайте уреда в наклонено положение.

При транспортиране на уреда във или върху транспортно средство, го обезопасете достатъчно срещу неволно хлъзване.

Транспортирайте уреда само с празен резервоар за гориво. Капачката на резервоара трябва да бъде затворена плътно.

При уреди със съгъваема дръжка:

Фиг. 10

- За по-лесно прибиране, съгнете управляващата дръжка.

## Обслужване/Почисане

### **Опасност**

За защита от наранявания преди всички дейности по уреда – изключете двигателя,  
– Извадете ключа за запалването (ако има такъв),  
– изчакайте всички движещи се части да спрат да се движат и двигателят да изстине,  
– изтеглете пулата на запалителната свещ, за да предотвратите включването на двигателя по невнимание,  
– наблюдавайте допълнителните указания за безопасност от наръчника на двигателя.

### **Опасност**

За защита от наранявания с режещия механизъм всички работи, като смяна или пренаточване на режещия нож, трябва да се извършват в специализиран сервис (необходими са специални инструменти).

### **Внимание**

Наклоняйте уреда винаги така, че запалителните свещи да са обърнати нагоре, за да не могат горивото или маслото да причинят повреди на двигателя.

### **Указание**

Редовната поддръжка допринася за дълъг срок на експлоатация и безаварийна експлоатация. Недостатъчното техническо обслужване на вашия уред може да доведе до дефекти от изключителна важност за безопасността му.

## Техническо обслужване

### **Внимание**

Съблюдавайте предписанията за техническо обслужване от наръчника на двигателя. В края на сезона възложете на специализиран сервис проверка и техническо обслужване на уреда. Всякакви поправки, както и подмяна на дефектни акумулатори, съответно дефектни предпазители се извършват само в специализирани сервиси.

### **Внимание**

**Опасност от замърсяване на околната среда с двигателно масло.**

При смяна на маслото предайте отработеното масло в пункт за събиране на старо масло или на рециклиращо предприятие.

 **Опасност от замърсяване на околната среда с батериите/ акумулатора.**

Използваните батерии/ акумулатори не трябва да се изхвърлят с домакинските отпадъци. Предавайте използваните батерии/ акумулатори при търговеца или на фирма за отпадъци. Свалете батериите/акумулатора, преди уредът да бъде предаден на вторични суровини.

### **Указание**

Съблюдавайте интервалите за контрол и техническо обслужване в наръчника на двигателя.

В зависимост от модела Вашият уред е оборудван с електронна система за проследяване на обслужването (Фиг 13). Съблюдавайте съответните индикации за техническо обслужване в допълнение към писмените указания за техническо обслужване. Начинът на обслужване и друга информация можете да вземете от отделното упътване за експлоатация, което е приложено към индикацията за техническото обслужване.

## Преди всяко използване

- Проверете нивото на маслото, при необходимост долейте масло.
- Проверете болтовите съединения за здрава сглобка, при необходимост ги затегнете.
- Проверете предпазните устройства.

## Проверете точката на зацепване на предавката:

(само за уреди с предавка на колелата)

- При работещ двигател и изключено колесно задвижване уредът не трябва да се движи напред.
- При работещ двигател и включено задвижване на колелата уредът трябва да може да се движи напред.

Фиг. 15

- При необходимост регулирайте полюса на зацепването с ролка за назъбване/регулираща гайка на госта на колесното задвижване (в зависимост от изпълнението на долната страна на превключващата конзола) или бронираното жило.

### **Указание**

При някои модели няма възможност за регулиране.

## След първите 2-5 експлоатационни часа

- Сменете маслото, виж приложения наръчник на двигателя.

## След всяко косене или на всеки 8 седмици

(само за уреди с електромотори за запалване)

- Заредете акумулатора 10 часа.

## Веднъж на всеки сезон

- Сменете маслото, виж приложения наръчник на двигателя.
- Смазвайте точките на зацепване и въртящите пружини на капака на отвора за изхвърляне на тревата.
- В края на сезона извършвайте проверка на уреда в специализиран сервиз.

## Почистване



### Внимание

Почиствайте уреда след всяка експлоатация. Непочистеният уред води до увреждане на материала и нарушаване на функциите. За почистване не използвайте почистващ уред с високо налягане.

## Почистване на приставката за събиране на трева

(само за уредите с приставка за събиране на тревата)

Най-лесно е почистването веднага след косене.

- Свалете и изпразнете приставката за събиране на трева.
- Приставката за събиране на трева може да се почисти със силна струя вода (градински маркуч).
- Преди следващото използване подсушете добре приставката за събиране на трева.

## Почистване на косачката



### Опасност

При извършване на работи по режещия механизъм можете да се нараните. За своя защита носете предпазни работни ръкавици.



### Внимание

Наклоняйте уреда винаги така, че запалителните свеци да са обърнати нагоре, за да не могат горивото или маслото да причинят повреда на двигателя. Не пръскайте уреда с вода, защото по този начин могат да се повредят електрическите части.

По възможност почиствайте уреда винаги непосредствено след косенето.

## Уреди без система за почистване на механизма:

- Почистете мястото на режещия механизъм с четка, метла или парцал.
- Поставете уреда на колелата и отстранете всички видими остатъци от трева и замърсявания.

## Уреди със система за почистване на механизма:

Фиг. 14

Косачките със система за измиване на механизма са оборудвани с извод за вода. По този начин се отмиват остатъците трева от долната страна на косачния механизъм и се предотвратява отлагането на корозиращи химикали.

След косене процедурирайте по следния начин:

- Поставете уреда върху равна повърхност без чакъл, камъни и др.



### Указание

Отворът за изхвърляне не трябва да е насочен към къщи, гаражи и други подобни.

- Монтирайте адаптер за маркуч от търговската мрежа (опционално е включен в обема на доставката) към воден маркуч и го свържете към извода за вода на косачния механизъм.
- Пуснете водата.
- Запалете двигателя и го оставете да работи няколко минути.
- Спрете двигателя и отстранете маркуча за вода от уреда. След приключване на процеса на почистване:
- Запалете двигателя и го оставете да работи няколко минути, за да подсушите долната страна на косачния механизъм.
- Спрете двигателя.

## Зазимяване



### Опасност

**Опасност от експлозия и пожар**  
Никога не прибирайте уреда с гориво (бензин) в резервоара в помещението, в които изпаренията на горивото могат да влязат в контакт с открит огън или искри.



### Внимание

**Материални щети по уреда.**  
Прибирайте уреда (с изстияна двигател) само в чисти и сухи помещения. При по-дълго съхранение, например през зимата, защитете уреда срещу ръжда.

След края на сезона или когато уредът няма да бъде използван повече от месец:

- Източете горивото в подходящ съд и заимете двигателя, както е описано в упътването на двигателя.



### Внимание

Източвайте горивото само на открито.

- Почистете уреда и приставката за събиране на трева.
- Избършете всички метални части с напоя в масло (несъдържащо смола) парцал или ги напръскайте с масло, за да ги предпазите от ръжда.
- Заредете батерията (ако има такава).

## Гаранция



Във всяка държава важат издадените от нашето дружество или от вносителя гаранционни условия. В рамките на гаранцията отстраняваме повредите по вашия уред безплатно, в случай че причината е в използваните материали или в производството. В гаранционен случай се обърнете към вашия продавач или към най-близкия филиал.

## Информация за двигателя

Производителят на двигателя поема отговорност за свързаните с двигателя проблеми по отношение на мощността, измерването на мощността, технически данни, гаранции и сервиз. Повече информация ще намерите в отделно доставяния наръчник за потребителя/притежателя на производителя на двигателя.

## Установяване и отстраняване на повреди

Повредите при работата с уреда обикновено са предизвикани от причини, които са Ви добре известни и които можете да отстраните сами. В случай на съмнение се обърнете към специализиран магазин.

Проблем	Възможна(и) причина(и)	Отстраняване	
Въжето на стартовия механизъм не може да се изтегли.	Защитната скоба не е натисната.	Натиснете защитната скоба към горната дръжка.	
	Ножът е блокирал.	Изтеглете лулата на запалителната свещ и отблокирайте.	
	Двигателят е повреден.	Обърнете се към специализиран сервиз.	
Двигателят не запалва.	Лостът за газта не е в правилно положение.	Поставете лоста за газта в положение  или CHOKE (когато двигателят е студен). Поставете лоста за газта в положение  /макс. или START (когато двигателят е топъл).	
	Косачката е застанала във висока трева.	Поставете косачката върху терен с по-ниска трева.	
	В резервоара няма гориво	Напълнете резервоара с чисто и прясно гориво.	
	Лулата на запалителната свещ не е поставена.	Поставете лулата на запалителната свещ.	
	Горивото е старо или замърсено.	Сменете горивото с ново.	
	Въздушният филтър е замърсен.	Почистете въздушния филтър.	
	Смукачът не е натиснат.	Задействайте смукача.	
	При запалване на студено не е натиснат праймерът.	Натиснете праймера.	
	– При уреди с електромотор за запалването.	Акумулаторът е изтощен.	Заредете акумулатора със зарядното устройство, включено в доставката.
		Повреден кабел.	Проверете в изправност ли са електрическите кабели.
	Предпазителят е дефектен.	Повредените предпазители подменяйте в специализирани сервизи.	



Проблем	Възможна(и) причина(и)	Отстраняване
Необичайни шумове (дрънчене, трополене, тракане).	Болтовете, гайките или други закрепващи елементи са хлабави.	Затегнете закрепващите елементи. Когато шумовете се запазят: Обърнете се към специализиран сервиз.
Разтърсвания, вибрации.	Хлабав нож.	Затегнете болта за захващане на ножа в специализиран сервиз.
	Повреден нож.	Подменете ножа в специализиран сервиз.
	Ножът не е балансиран правилно.	Възложете подмяна или балансиране на ножа в специализиран сервиз.
	Окачването на двигателя е хлабаво.	Укрепете двигателя в специализиран сервиз.
Откосът не е хубав или оборотите падат.	Тревата е прекалено висока.	Настройте по-голяма височина на откосите, в случай на нужда окосете два пъти.
Тревата остава да лежи или приставката за събиране на трева не се напълва.	Тревата е прекалено мокра.	Изчакайте тревната площ да изсъхне.
	Отворът за изхвърляне на тревата е запушен.	Изключете двигателя и отстранете проблема.
	Ножовете са тъпи.	Подменете или подострете ножа в специализиран сервиз.
	Недостатъчна мощност на двигателя.	Косете по-често, изберете по-голяма височина на откосите.
	Приставката за събиране на тревата е пълна.	Изключете двигателя и изпразнете приставката за събиране на трева.
	Приставката за събиране на тревата е замърсена.	Изключете двигателя, почистете въздушните отвори на приставката за събиране на трева.
Задвижването на колелата не работи.	Клиновидният ремък е скъсан или предавателната кутия е повредена.	Подменете повредените части в специализиран сервиз.
	Скъсано въже за запалването/стартово въже.	Подменете повредените части в специализиран сервиз.

## Sisukord

Teie ohutuse huvides	282
Monteerimine	284
Käsitsemine	284
Nõuandeid muru hooldamiseks	287
Transportimine	287
Hooldamine/puhastamine	288
Hoiustamine	289
Garantii	289
Informatsioon mootori kohta	289
Tõrgete tuvastamine ja kõrvaldamine	289

## Andmed tüübisildil

Need andmed on väga olulised hilisemal seadme varuosade tellimisel ja klienditeenindusse pöördumisel. Tüübisildi leiata mootori lähedusest. Kandke kõik andmed oma seadme tüübisildilt alljärgnevale väljale.

Need ja edasised andmed leiata seadme kohta eraldi CE vastavusdeklaratsioonist, mis on käesoleva käitusjuhendi komponent.

## Piltkujutised



Klappige lahti piltidega leheküljed käsitusjuhendi alguses. Käesolevas käsitusjuhendis kirjeldatakse erinevaid mudeleid. Graafilised kujutised võivad üksikasjades soetatud seadmest erineda.

## Teie ohutuse huvides

### Seadme sihipärane kasutamine

Antud seade on ette nähtud eranditult

- kasutamiseks vastavalt käesolevas käsitusjuhendis esitatud kirjeldustele ja ohutusjuhistele;

– muru niitmiseks maja ümber ja kodaedades.

Igasugune muu kasutus pole sihtotstarbekohane.

Mittesihtotstarbelise kasutamise tagajärjeks on garantii kehtivuse lõppemine ja igasuguse tootja poolse vastutuse välistamine.

Kasutaja vastutab kõigi kahjude eest kolmandatele isikutele ja nende omandile.

Seadmel tehtavad omavolilised muudatused välistavad tootja vastutuse neist tingitud kahjude eest.

### Ainult elektristarteriga seadmetele:

Kaasasolev laadimiseseade on ette nähtud ainult seadme sees olevate akude laadimiseks.

Akut tohib laadida ainult selle laadimiseseadmega.

### Ohutus- ja käsitusjuhiste järgimine

Lugege selle seadme kasutajana see käitusjuhend enne esimest kasutamist hoolikalt läbi.

Tegutsege selle järgi ja hoidke see edaspidiseks kasutuseks alal. Ärge mitte kunagi lubage kasutada seadet lastel või teistel inimestel, kes ei tunne käesolevat kasutusjuhendit.

Kõik isikud, kes tegelevad seadme käikuvõtmise, käsitlemise ja hooldusega, peavad olema vastavalt kvalifitseeritud. Andke käsitusjuhend omanikuvahetuse korral seadmega kaasa.

### Üldised ohutusjuhised

Sellest lõigust leiata üldised ohutusjuhised. Hoiatusjuhised, mis kehtivad spetsiaalselt seadme üksikute osade, funktsioonide või tegevuste kohta, leiata käesolevas juhendis vastavast kohast.

### Enne seadmega töötamist

Seadet kasutavad inimesed ei tohi olla narkootiliste ainete (nt alkohol, uimastid või ravimid) mõju all.

Alla 16-aastased isikud ei tohi seadet käsitseda ega teostada seadmel muid töid nagu nt hooldamine, puhastamine, seadistamine – kohalikud määrused võivad määrata kindlaks kasutaja miinimumvanuse. Ärge kasutage seadet ilma mõõduka koolitusega või väsimuse või haiguse korral.

Antud seade pole ette nähtud kasutamiseks piiratud füüsiliste, sensoorsete või vaimsete võimetega või puudulike kogemuste ja teadmistega isikute (sealhulgas lapsed) poolt, välja arvatud nende ohutuse eest vastutava isiku järelevalve all või juhul, kui nad said temalt korraldusi, kuidas tuleb seadet kasutada.

Lapsi tuleks jälgida, et teha kindlaks, et nad seadmega ei mängi.

Tutvuge enne töö algust kõigi seadiste ja rakenduselementidega ning nende funktsioonidega. Ladustage kütust ainult selleks lubatud mahutites ja mitte kunagi kütteallikate (nt ahjud või soojaveeboilerid) läheduses. Tankige seadet ainult õues.

Ärge tankige seadet kunagi töötava või kuuma mootoriga.

Vahetage kahjustatud summuti, paak või paagikork välja.

Enne kasutamist kontrollige,

– kas rohkogur funktsioneerib ja väljaviskesuunaja sulgub korralikult. Kahjustunud, kulunud või puuduvad osad tuleb kohe asendada.

– kas lõikenoad, kinnituspoldid ning kogu lõikeseade pole kulunud või kahjustunud. Kulunud või kahjustunud osad lasta spetsiaalses töökojas välja vahetada komplekselt, et välistada tasakaalutuste teket.

Varuosad ja tarvikud peavad vastama tootja poolt kindlaks määratud nõuetele.

Kasutage seetõttu ainult originaalvaruosi ja originaaltarvikuid või tootja poolt heaks kiidetud varuosi ning tarvikuid.

Tootja poolt heaks kiitmata varuosade või tarvikute kasutamine võib kujutada endast olulist ohutusrisiki.

Laske remonti teostada eranditult ainult kvalifitseeritud spetsialistil või töökojas.

Laske alati kõik hooldustööd teostada tähtaegselt, et hoida seadet ohutusaastuses seisundis.

### Seadmega töötamise ajal

Seadmega või seadme kallal töötamisel peate kandma sobivat tööriietust nagu näiteks:

- Turvajalatsid,
- pikad püksid,
- liibuv riietus,
- Kuulmekaitse,
- Kaitseprillid.

Isikliku kaitsevarustuse kandmine vähendab vigastuste riski. Vältige lahtise riietuse või rippuvate nõõride või vöödega riietuse kandmist. Kuulmekaitseta töötamine võib kuulmiskadu põhjustada. Tehke kuulmise sästmiseks ka kuulmekaitse kandmiselt sageli tööpause. Kõik ohutusseadised peavad olema alati täielikult ja laitmatus seisundis seadme külge paigaldatud.

Ärge tehke ohutusseadistelt muudatusi.

Käituge seadet ainult tootja poolt ette kirjutatud ja tarnitud tehnilises seisundis.

Ärge muutke kunagi tehase poolt eelseadistatud mootoriseadeid. Vältige lahtist tuld, sädemete teket ja ärge suitsetage.

### Juhised vibratsioonide kohta:

Vibratsiooni mõju võib põhjustada närvidele kahjustusi ning käelabades ja kätes vereringe häireid.

- Kandke külmas keskkonnas töötamisel sooja riietust ning hoidke oma käelabades soojad ja kuivad.
- Tehke pause.
- Kui te märkate, et nahk muutub teie sõrmedel või kätel tuimaks, kibeleb, valutab või muutub valgeks, lõpetage masinaga töötamine ja pöörduge vajadusel korral arsti poole.

### Enne kõiki töid sellel seadmel

Kaitseks vigastuste eest enne kõiki töid (nt hooldus- ja seadistustööd) antud seadmel ja selle transportimist (nt tõstmine või kandmine)

- seisake mootor,
- võtta süütevõti (kui on) eest ära,
- oodake ära, kuni kõik liikuvad osad on täielikult seisma jäänud ja mootor on maha jahtunud,
- tõmmake mootoril süüteküünla pistik maha, et vältida mootori kogemata käivitamist,
- järgige täiendavaid ohutusjuhiseid mootori käsiraamatus.

### Pärast tööd seadmel

Ärge lahkuge kunagi seadme juurest mootorit välja lülitamata, võtke süütevõti eest ära (kui on).

### Ohutusseadised

Joonis 1



**Oh!**

Ärge kasutage kunagi kahjustatud või paigaldamata ohutusseadistega seadet.

### Turvakäepide (1)

Turvalook on ette nähtud Teie ohutuse huvides, et hädajuhtumil mootor ja löikemehhanism kohe peatada.

Ei tohi üritada selle talitlusest mööda hiilida.

### Väljaviskeklapp (2) või pörkekaitse (3)

Väljaviskeklapp/pörkekaitse kaitseb teid löikemehhanismi poolt tekitavate vigastuste või väljapaisatavate kõvade esemete eest. Seadet tohib kasutada ainult koos väljaviskesuunaja või multskattega.

### Sümbolid seadmel

Seadmelt leiata kleebistena erinevad sümbolid. Alljärgnevalt sümbolite selgitus:



Tähelepanu! Lugege enne kasutuselevõttu käsitusjuhendit!



Hoidke kolmandad isikud ohupiirkonnast eemal!



Enne igasuguseid töid seadme juures ning seadme juures lahkumisel lülitage mootor välja ning ja võtke süütevõti eest ära.

Järgida lisajuhendeid peatükis „Teie ohutuse tagamiseks”.



Tõmmake enne löikemehhanismide kallal töötamist süüteküünla pistik maha!



Hoida sõrmed ja jalad löikemehhanismidest eemal! Lülitage seade enne selle seadistamist, puhastamist või kontrollimist välja ja tõmmake küünlapiip maha.



Vigastusohu – töötada ainult külgemonteeritud kivikaitsega.

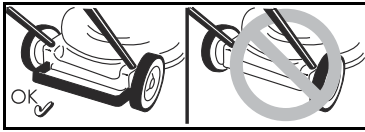

Vigastusoht – töötada ainult külgemonteeritud tagumise pidemega.



Vigastusoht – töötada ainult külgemonteeritud väljaviskesuunajaga.

Hoida need sümbolid seadmel alati loetavas seisundis. Asendage kahjustatud või enam mitte loetavad sümbolid.

## Sümbolid juhendis

Käesolevas juhendis kasutatakse sümboleid, mis näitavad ohte või tähistavad olulisi juhiseid. Siin sümbolite selgitus:

### ⚠ Oht

Teie tähelepanu juhitakse ohtudele, mis on seotud kirjeldatud tegevusega ja mille puhul valitseb oht inimestele.

### ⚠ Tähelepanu

Teie tähelepanu pööratakse ohtudele, mis on seotud kirjeldatud tegevusega ja võivad põhjustada seadmele kahjustusi.

### i Juhis

Tähistab tähtsat informatsiooni ja kasutusnõuandeid.

## Monteerimine

Lisalehel on joonised seadme paigaldamise kohta.

### i Teave jäätmete kõrvaldamise kohta

Utiliseerige kogunevad pakendusjääd, vanad seadmed vms vastavalt kohalikele eeskirjadele.

## Käsitsemine

### Järgige ka juhiseid mootori käsiraamatus.

#### ⚠ Oht

##### Õnnetus

- Niitmisel ei tohi seadme läheduses olla inimesi, eriti aga lapsi ja loomi. Vigastusoht väljapaisatavate kivide või muude esemete tõttu.

##### Kukkumine

- Liikuge seadmega edasi ainult sammukäitlusele.
- Olge eriti ettevaatlik, kui niidate tagurpidi või tõmbate seadet enda poole.
- Järskudel kallakutel niitmisel võib seade ümber kukkuda ja Te võite ennast vigastada. Niitke kallakuga ristisuunas, mitte kunagi üles- ja allapoole. Ärge niitke kallakutel kaldega üle 20 %.
- Olge eriti ettevaatlik sõidusuuna muutmisel ja pöörake alati tähelepanu stabiilsele seisule.
- Vigastusoht piirnevatel aladel niitmisel. Äärealade, hekkide või järskude nõlvade läheduses niitmine on ohtlik. Hoiduge ohutuskauguses.
- Niiske rohu niitmisel võib seade vähese pinnasega haardumise tõttu libiseda ja Te võite kukkuda. Niitke ainult siis, kui rohi on kuiv.
- Töötage seadmega ainult päevavalguses või heas tehisvalgustuses.

##### Vigastamine

- Juhtrauaga pöörleva tööriistani ette antud ohutusvahemaast tuleb alati kinni pidada.
- Operaatori tööpiirkond asub käitamise ajal juhtraua taga.

- Ärge pange kunagi käsi või jalgu pöörlevate osade juurde ega alla.
- Ärge kasutage seadet halbade ilmastikutingimuste, nt vihma- või äikeseohu korral.
- Seisake mootor ja oodake ära lõiketööriista seiskumine:
  - enne kui seadet kallutate,
  - transpordite seadet üle muu pinnase kui muru.
- Mootori tahtmatu käivitamise vältimiseks lülitage mootor välja: Võtke süütevõti (kui on) eest ära, laske mootoril maha jahtuda ja eemaldage süüteküünla pistik,
  - enne ummistuste ja blokeeringute kõrvaldamist väljaviskes,
  - enne muruniiduki ülekontrollimist, puhastamist, seadistamist, või tööde teostamist seadme kallal,
  - kui tabati võõrkeha. Kontrollida, kas muruniiduk pole viga saanud, kahjustuste puhul võtta kontakti spetsiaalse töökojaga,
  - kui seade hakkab ebaharilikult tugevasti vibreerima. Kontrollige seade kohe üle.
- Ärge tõstke ega kandke kunagi seadet, kui mootor töötab.
- Kontrollige territooriumit, kus seadet kasutatakse, ja eemaldage kõik esemed, mis võivad pihta saada ja eemale paiskuda.
- Kui lõikemehhanism tabab võõrkeha (nt kivi) või seade hakkab ebaharilikult vibreerima: Seisake kohe mootor. Laske seadet enne edasist käitamist erialatöökojas kahjustuste suhtes uurida.
- Pöörleva teraga niidukitel ei tohi seista kunagi rohu väljaviskeavade ette. Rohukoguriga seadmed:
  - Rohukoguri äravõtmisel võite ennast või teisi isikuid vigastada välja paiskava muru või muude kõvade esemetega. Ärge tühjendage rohukogurit kunagi, kui mootor töötab. Lülitage seade välja.

**Lämbumisoht süsinikmonooksiidi tõttu.**

Laske sisepõlemismootoril töötada ainult õues.

**Plahvatus ja tuleoht**

- Bensiiniaurud on plahvatusohtlikud ja bensiin on äärmiselt kergesti süttiv.
- Kallake kütus sisse enne mootori käivitamist. Hoidke paak töötava või veel kuuma mootori korral suletud.
- Valage kütust juurde välja lülitatud ja maha jahtunud mootori korral. Vältige lahtist tuld, sädemete teket ja ärge süüsetage. Tankige seadet ainult väljas.
- Kui kütust on üle voolanud, siis ärge käivitage mootorit. Eemaldage seade kütusega määratud pinnalt ja oodake, kuni kütuseaurud on lendunud.
- Palun hoidke tuleohtu vältimiseks järgmised osad rohus või väljatunginud õlist puhtad:
  - Mootor
  - Summuti
  - Patarei/aku
  - Bensiinipaak.

**Komistusoht**

- Juhtige seadet ainult sammukiirusel.

**⚠ Tähelepanu****Kahjustused seadmel**

- Kivid, lebavad oksad või muud sarnased esemed võivad põhjustada seadmel ja selle töötamisel kahjustusi. Eemaldage kõvad esemed iga kord enne kasutamist tööpiirkonnast.
- Käitage seadet ainult laitmatus seisundis. Viige iga kord enne käitamist läbi vaatluskontroll. Kontrollige eelkõige ohutusseadiseid, käsitsemiselemente ja poltliiteid kahjustuste ning tugeva kinnituse suhtes. Asendage enne käitamist kahjustatud osad.

**i Käitusajad**

Järgige kasutusaegadega seonduvalt siseriiklike/ kommunaalseid eeskirju (vaj. korral küsige pädevast ametist).

**i Positsioonid**

Asukoha andmete osas seadme (nt vasakul, paremal) lähtume alati juhtkäepidemest seadme töösuunas vaadatuna.

**Enne esimest kasutamist Mootoriõli lisamine****⚠ Tähelepanu**

Seade tarnitakse transpordialastel põhjustel ilma mootoriõlita.

- Seega valage mootoriõli enne esmakordset käikuvõtmist sisse, vt mootori käsiraamatut.

**Aku laadimine**

(Elektristariteriga seadmed)

**⚠ Slöövitus- ja mürgistusoht**

Erandjuhtumi korral võivad vedelikud ja gaasid hakata lekkima. Sõltuvalt mudelist asub aku kas armatuurilauas ülemise käepideme juures (joonid 2a) või niiduki korpusel (joonis 2b/c).

**⚠ Elektrilöögioht!**

Enne kasutamist kontrollige alati, et akulaadijal ei ole mingeid väljalisi kahjustusi. Ärge kunagi kasutage kahjustatud akulaadijat.

**⚠ Tähelepanu**

- Veenduge, et võrgu tehnilised andmed vastavad laadija tüübisildil märgitud andmetele (220–230 V ja 50 Hz).
- Kaitsta akulaadijat niiskuse, vihma, lume ja külma eest.
- Akut laadida ainult hea ventilatsiooniga kuivas ruumis. Maksimaalselt laadimisaega 12 tundi ei tohi ületada.
- Enne muruniiduki kasutusele võtmist ühendada laadija võrgust ja seadme küljest lahti.

Joonis 2

- Laadige enne seadme esmakordset kasutamist akut vähemalt 10 tundi. Kasutada ainult tarnekomplektis olevat laadimisseadet.

**i Juhis**

Laadimisseade ühendada lahti vastupidises järjekorras.

**i Teave vana akulaadija kõrvaldamise kohta**

Akulaadija kohta kehtivad elektriseadmetele sätestatud jätmete kõrvaldamise eeskirjad. Pidage kinni kohalikest eeskirjadest.

**Seadistustööd enne iga käitamist****⚠ Vigastusoht**

Enne kõik töid antud seadmel

- Seisake mootor,
- Tõmmake süütevõti (kui see on olemas) välja,
- Oodake ära, kuni kõik liikuvad osad on täielikult seisma jäänud; mootor peab olema maha jahtunud,
- Tõmmake mootoril süüteküünla pistik maha, et vältida mootori kogemata käivitamist.

**Rohukoguri kinnitamine**

(Ainult rohukoguriga seadmetel)

Joonis 11

- Tõsta väljaviskesuunaja üles ja kinnitada rohukogur.

**Lõikekõrguse reguleerimine****⚠ Tähelepanu**

Ebatasase pinna puhul tuleb valida selline lõikekõrgus, et lõiketera ei puutuks kunagi vastu maad.

Joonis 3

Seadistage soovi järgi rohu lõikekõrgus. Seadistusvõimalus (vastavalt mudelile) vahemikus umbes 3 cm kuni maksimaalselt 9 cm.

**i Juhis**

Seadmetel, millel saab rattaid ühekaupa reguleerida, seada kõik rattad ühele kõrgusele.

Mudel A

- Kinnitada rattad sobivas asendis.

Mudel B

- Valida reguleerhoovast sobiv kõrgus ja fikseerida soovitud asend.

Mudel C

- Valida tsentraalse kõrguse reguleerimishoovast sobiv kõrgus ja fikseerida asend.

## Esirataste lukustamine

(ainult esirataste lukustusega seadmed)

Joonis 4

Rataste lukustamine otsesõiduks – seada rattad otse ja panna klamber suurde auku.

Rattad liiguvad vabalt – panna klamber väiksesse auku.

## Tankimine ja õlitaseme kontrollimine

■ Tankige pliivaba bensiini (vt mootori käsiraamatut).

■ Täitke kütusepaaki maksimaalselt kuni 2 cm alla täiteotsaku alaserva.

■ Sulgege kütusepaak tugevasti.

■ Kontrollige õlitaset, vajaduse korral valage juurde (vt mootori käsiraamatut).

## Mootori käivitamine

Joonis 5



**Oht**

*Et vältida vigastusi, ärge käivitage mootorit, kui seisate väljaviske ees;*

*– Hoidke käed ja jalad lõiketeradest eemal;*

*– ärge pange kunagi käsi, jalgu või muid kehaosi pöörlevate osade lähedusse. Hoiduge alati väljaviskest eemale.*

*Enne mootori käivitamist lülitage alati lõikemehhanismid ja ajamid lahti.*

*Ärge kallutage seadet käivitamise ajal. Seisake seade võimalikult lühikese või vähese rohuga tasasel pinnal.*

## **i** Juhised mootori kohta

Järgige informatsiooni mootori käsiraamatus.

– Mõnede mudelitel puudub gaasihoob, pöörideid seadistatakse automaatselt. Mootor töötab alati optimaalse pöörlemissagedusega.

– Ka sooja mootori korral võib nõutavaks osutuda segurikasti või uputi rakendada.

– Mõnede mudelitel segurikasti ja uputi puuduvad. Mootor reguleerib käivitust automaatselt.

## Külma mootori korral:

■ Avada bensiinikraan (kui on). Õhuklapiga seadmetel :

■ Seadke õhuklapi hoob asendisse või tõmmake õhuklapi tross välja ning lülitage gaasihoob (kui see on olemas) asendisse /max – joonis 5A.

või

■ seadke gaasihoob asendisse – joonis 5A.

Kütusepumbaga:

■ Vajutage tugevalt 1–5 korda rikastit ning lülitage gaasihoob (kui see on olemas) asendisse /max – joonis 5B.

## Sooja mootori puhul:

■ Avada bensiinikraan (kui on).

■ Seadke gaasihoob asendisse (kui see on olemas) asendisse /max – joonis 5B.

## Elektristarterita seadmed:

Piit 5C

■ Seadme taga seistes – vajutage ja hoidke turvalooka.

■ Tõmmake aeglaselt tõmbestarteri käepidet, kuni on tunda takistust, siis tõmmake kiiresti ja jõuliselt lõpuni. Ärge laske tõmbestarteri käepidet hooga sisse, vaid juhtige aeglaselt tagasi.

## Elektristarteriga seadmed:

Piit 5D

■ Lahutage laadija võrgust ja seadme küljest.

■ Seadme taga seistes – vajutage ja hoidke turvakäepidet.

■ Lülitage juhthooval süütevõtit, kuni mootor käivitub (käivituskatse max 5 sekundit, oodake enne järgmist katset 60 sekundit).

## **i** Juhis:

Elektristarteriga seadmetel saab mootorit (sõltub mudelist) starteri käepidemest käsitsi käivitada.

## Kui mootor töötab:

■ Pärast mootori käivitamist (sõltub mudelist):

- seadke segurikasti (kui olemas) tagasi,
- lükake gaasihoob (kui on) /max ja /min vahele, et mootorit kergelt soojendada.

■ Muru niitmiseks lülitada gaasihoob (kui on) täisgaasi peale.

## **i** Juhis

Edasist informatsiooni leiate mootori käsitemise kohta mootori käsiraamatust.

## Mootori seiskamine

Joonis 7

■ Lülitada gaasihoob (kui on) asendisse /min.

■ Laske turvalook lahti. Mootor ja lõiketööriist peatuvad lühikese aja pärast.

## Seadmega töötamine

### Rataste veo sisse- ja väljalülitamine

(Ainult iseliikuvad seadmed)

Joon. 6A, B, C

### Rattaajami sisselülitamine



■ Tõmmata hoovast/käepidemest ja hoida.

### Rattaajami väljalülitamine



■ Lasta hoob/käepide lahti.

## **i** Juhis seadmete kohta vastavalt joonisele 6C

Välja lülitada saab nii vasakust kui ka paremast hoovast või mõlemast hoovast korraga.

## **i** Juhis

Konstruksioonist tingituna võib esineda, et seadme tagasi tõmbamisel pöörlevad tagarattad suurema takistusega. See ei ole seadme viga, vaid on seotud seadme tehnilise ülesehitusega. Abinõu (sõltub mudelist): Lükata seadet kõigepealt veidi ettepoole ilma lülituskäepidemest tõmbamata ning siis tõmmata taha.

## Rattaajami veokiiruse muutmine

(sõltub mudelist)



### Tähelepanu

### Kahjustused seadmel

Seadistage ainult töötava mootori korral.

Joon. 6D, E

■ Valige väiksema hoovaga erinevate kiirusastmete vahel (1/min/ ja 4/max/).

Joon. 6F, G

- Valige hoovaga kiirusastmete vahel (1/min/↶ ja 4/max/↷).

### **i** Juhis

Konstruktioonist tingituna võib juhtuda, et seadme seismise ajal saab kiirust vaid raskelt muuta. Abinõu: Tõmmata lülituskäepidet ja valida kiirusaste.

### Rohukoguri eemaldamine ja tühjendamine

(Rohukoguriga seadmetel)

Joonis 11

Kui niidetud rohi jääb maha või täitetaseme näidik (valikuline, joonis 12) näitab, et korv on täis:

- lasta turvakäepide lahti ja oodata, kuni mootor jääb seisma,
- Tõsta väljaviskesuuunaja üles ja eemaldada rohukogur.
- Tühjendage sisu.

### Töötamine ilma rohukogurita

Kui te võtate rohukoguri küljest ära, vajub väljalaskesuuunaja alla. Ilma rohukogurita töötamisel paisatakse niidetud muru otse maha.

### Multšimiseks

#### ümberseadistamine

(multšivarustusele ette valmistatud seadmed)

#### Tagaväljaviskega seadmed:

Pilt 8A

- Tõsta väljaviskesuuunaja üles.
- Eemaldada rohukogur.
- Paigaldage multšikiil (olenevalt mudelist).
- Lasta väljaviskesuuunaja alla.

### **i** Juhis

Sisse ehitatud multšifunktsiooniga seadmetele ei ole vaja eraldi multšimiskiili – seda funktsiooni täidab spetsiaalse kujuga tagaklapp (pilt 8B).

#### Külgeväljaviskega seadmed:

Joonis 9

- Paigaldada külgeväljaviske asemele pörkekaitse/multšimise lukustus (joon. 9A) või
- Eemaldada külgeväljaviske – pörkekaitse/multšimise lukustus sulgub automaatselt (joon. 9B).

### Ümberseadmistamine külgeväljaviskele

(sõltub mudelist)

- Kui on: eemaldada rohukogur ja lasta tagaväljaviske suunaja alla.
- Tõsta pörkekaitse/multšimise lukustus üles ja paigaldada külgeväljaviskaja (joon. 9C).

### Pärast töö lõppu

- Tõmmata süütevõti (kui on) välja.
- Oodake ära, kuni kõik liikuavad osad on täielikult seisma jäänud ja mootor on maha jahtunud.
- Sulgeda bensiinikraan (kuionvaata mootori käsiraamatut).
- Tõmmake mootoril süüteküünla pistik maha.
- Tühjendage rohukogur.
- Elektristarteriga seadmed: Laadige akut 10 tundi.

### **i** Juhis

Pange seadmed suletud ruumidesse seisma ainult mahajahtunud mootori korral.

### Muruhooldituse nõuanded

Mõned nõuandeid, selleks et teie muru kasvaks tervena ja ühtlaselt.

#### Niitmine

Muru koosneb erinevatest rohuliikidest. Kui Te niidate sageli, kasvavad rohkem rohttaimed, mis juurduvad tugevasti ja moodustavad tugeva rohukamara. Kui te niidate harva, tekib rohkem kõrgemaid heintaimi ja muid kõrrelisi (nt ristik, kirikakar jne).

Muru normaalkõrguseks on umbes 4–5 cm. Niita tuleks ainult  $\frac{1}{3}$  kogukõrgusest; niisiis lõigata 7–8 cm kõrguse juureks tavakõrgusele. Ärge lõigake muru võimalusel lühemaks kui 4 cm, vastasel juhul kahjustab see kuiva ilma korral murukamarat.

Niitke kõrgeks kasvanud muru (nt pärast puhkust) normaalkõrgusele etapikaupa.

Niitmisel peavad edasi-tagasi liikumisradade servad omavahel kergelt kattuma.

### Multšimine (tarvikutega)

Rohi lõigatakse niitmisel väikesteks tükkideks (ca 1 cm) ja see jääb murupinnale maha. Muru jaoks säilivad paljud toitained. Optimaalse tulemuse saamiseks tuleb hoida muru alati lühikesena, vt ka lõiku „Niitmine”. Järgige multšimisel järgmisi juhiseid:

- Ärge niitke märga muru.
- Mitte niita rohkem kui 2 cm kogupikkusest.
- Sõitke aeglaselt.
- Valida maksimaalsed mootori pöörded.
- Puhastage regulaarselt lõikemehhanismi.

### Transportimine

#### Lühikesed vahemaad käsitsi

##### **⚠ Oht**

*Esemed võivad vastu lõikemehhanismi puutuda ja eemale paiskuda ning seeläbi kahjustusi põhjustada. Seadmega üle muu pinnase kui muru minemisel seisata eelnevalt mootor.*

#### Sõidukiga

##### **⚠ Oht**

*Seisake iga kord enne transportimist mootor ja laske sel maha jahtuda. Tõmmake süüteküünla pistik maha. Ärge transportige seadet kallutatud asendis. Kindlustage seade sõidukil või sõidukis transportimisel piisavalt ettekatsetamatu äralibisemise vastu.*

*Transportige seadet ainult tühja kütusepaagiga. Paagikork peab olema tugevasti suletud.*

#### Kokkupandava käepidemega seadmed:

Joonis 10

- Seadme hoiustamiseks saab juhtkäepideme kokku voltida.

## Puhastamine/hooldus



### Oht

Kaitseks vigastuste eest enne kõiki töid seadmel

- seisake mootor,
- Tõmmata süütevõti (kui on) välja,
- oodake ära, kuni kõik liikuvad osad on täielikult seisma jäänud ja mootor on maha jahtunud,
- tõmmake mootoril süüteküünla pistik maha, et vältida mootori kogemata käivitamist,
- järgige täiendavaid ohutusjuhiseid mootori käsiraamatus.



### Oht

Kaitseks lõikemehhanismiga tekitavate vigastuste eest laske kõik tööd, nagu lõiketerade vahetus või teritamine, teostada ainult töökojas (vajalikud eritööriistad).



### Tähelepanu

Kallutage seadet alati nii, et süüteküünal jääb üles. Nii ei kahjusta kütus või õli mootorit.



### Juhis

Regulaarne hooldus tagab pika kasutusea ja häireteta töötamise. Teie seadme ebapiisav hooldus võib tekitada ohutusalseid puudusi.

## Hooldamine



### Tähelepanu

Järgige hoolduseeskirju mootori käsiraamatus. Laske seadet hooaja lõpus erialatöökojas kontrollida ja hooldada. Remonttöid teostada ainult töökojas, samuti defektsete akude või kaitsmete vahetamist.



### Tähelepanu

Oht keskkonnale mootoriõli tõttu. Andke õlivahetusel kogunenud vana õli vana õli kogumispunktis või utiliseerimissettevõttes ära.



### Keskkonna ohustamine patareidega/akudega.

Kasutatud patareid/akud ei kuulu majapidamisprügi hulka.

Viige kasutatud patareid/akud tagasi müügipunkti või jäätmekäituseettevõttesse.

Eemaldage patareid/akud enne, kui annate seadme vanarauaks.



### Juhis

Järgige mootori käsiraamatus toodud kontrollimis- ja hooldusintervalle.

Sõltuvalt mudelist on seade varustatud elektroonilise hooldusnäidikuga (pilt 13). Jälgige lisaks kirjalikele hooldusjuhistele ka vastavaid hooldusnäidikuid.

Käsitsemist ja täiendavat informatsiooni vaadake palun eraldi käsitusjuhendist hooldusnäidiku juurest.

### Alati enne kasutamist

- Kontrollige õlitaset, vajaduse korral valage õli juurde.
- Kontrollige poltiidete tugevat kinnitust, vajaduse korral pingutage üle.
- Kontrollige ohutusseadiseid.

### Kontrollida siduri rakendumist:

(Ainult iseliikuvad seadmed)

- Töötava mootori ja väljalülitatud rattaajami korral ei tohi seade edasi liikuda.
- Kui mootor töötab ja vedu on sisse lülitatud, peab seade liikuma edaspidi.

Pilt 15

- Vajadusel seadistage rakendumispunkti rihvelratta/seademutri abil rattaajami hooval (olenevalt mudelist lülitusmehhanismi alaküljel) või trossiga.



### Juhis

Mõningatel mudelitel seadistamise võimalus puudub.

### Esimese 2-5 töötunni järel

- Vahetage õli, vt kaasasolevat mootori käsiraamatut.

### Pärast iga niitmist või iga

### 8 nädala järel

(Ainult elektristarteriga seadmetel)

- Laadige akut 10 tundi.

## Kord hooaja jooksul

- Vahetage õli, vt kaasasolevat mootori käsiraamatut.
- Määrida liigendi punkte ja väändevedru väljaviskesuunaja juures.
- Laske hooaja lõppedes seade spetsiaalses töökojas üle kontrollida ja hooldada.

## Puhastamine



### Tähelepanu

Puhastage seadet pärast igakordset käitamist. Puhastamata seade põhjustab materjali- ja talitluskahjustusi.

Ärge kasutage puhastamiseks kõrgsurvepesurit.

## Rohukoguri puhastamine

(Ainult rohukoguriga seadmetel)

Kõige lihtsam on puhastada pärast niitmist.

- Võtta rohukogur maha ja tühjendada.
- Rohukogurit võib puhastada tugeva (aiavooliku) veejoaga.
- Enne uuesti kasutamist lasta rohukoguril korralikult kuivada.

## Muruniiduki puhastamine



### Oht

Tööde teostamisel lõikemehhanismi juures võite end vigastada. Kandke enda kaitseks töökindaid.



### Tähelepanu

Kallutage seadet alati nii, et süüteküünal jääb üles. Nii ei kahjusta kütus või õli mootorit.

Ärge pritsige seadmele vett, sest vastasel juhul võivad elektrilised osad saada kahjustusi.

Puhastage seade võimaluse korral vahetult pärast niitmist.

### Ilma pesusüsteemita seadmed:

- Lõikepiirkond puhastage harja, käsiharja või lapiga.
- Tõstke seade ratastele ning eemaldage kõik näha olevad murutükikesed ja mustus.



**Pesüsteemiga seadmed:**

Pilt 14

Muruniidukid, millel on katte pesüsteem, on varustatud veeühendusega. Nii saab eemaldada katte alt rohpuru ja hoida ära oksüdeeruvate kemikaalide ladestumist.

Pärast niitmist:

- Asetada seade tasasele pinnale, kus ei ole kive, kivipuru vms.

**i Juhis**

Väljaviskekanal ei tohi olla suunatud maja, garaaži vms peale.

- Kinnitada standardne voolikuühendus (valikuliselt tarnekomplektis) veevooliku otsa ja ühendada katte peal oleva veeühendusega.
- Keerake vesi lahti.
- Käivitada mootor ja lasta mootoril mõni minut käia.
- Peatada mootor ja ühendada veevoolik seadme küljest lahti.

Pärast puhastustoimingu lõppu:

- Käivitada mootor mõneks minutiks, et lasta kattel alt kuivada.
- Seisake mootor.

**Hoiustamine****Oht****Plahvatus- ja tuleoht.**

Ärge ladustage paagis oleva kütusega (bensiin) seadet kunagi ruumides, kus kütuseaurud võivad lahtise tule või sädemetega kokku puutuda.

**Tähelepanu****Materjalikahjustused seadmel.**

Ladustage seadet (mahajahtunud mootoriga) ainult puhastes ja kuivades ruumides. Kaitske seadet pikemaajalisel ladustamisel, nt talvel, rooste eest. Pärast hooaja lõppu või kui seadet ei kasutata kauem kui üks kuu:

- Laske kütus sobivasse anumasse välja ja hoiustage mootor mootori käsiraamatus kirjeldatud viisil.

**Tähelepanu**

Laske kütust välja ainult õues.

- puhastada seade ja rohukogur.
- Pühkige kõik metallosad kaitseks rooste eest õlitatud lapiga (vaiguvaba õli) üle või pihustage pihustusõliga sisse.
- Laadida aku (kui on).

**Garantii**

Igas riigis kehtivad meie äriühingu või importööri poolt väljastatud garantiitingimused. Me kõrvaldame tõrked Teie seadmel garantiiteenuse raames tasuta, kui põhjuseks peaks olema materjali- või tootmisviga. Palun pöörduge garantiijuhtumi korral müüja või lähima esinduse poole.

**Informatsioon mootori kohta**

Mootori tootja vastutab kõigi mootoripõhiste probleemide eest, mis on seotud võimsuse, võimsuse mõõtmise, tehniliste andmete, pretensiooniõiguse ja teenindusega. Lähemat informatsiooni leiate eraldi kaasasolevast, mootori tootja omaniku/operaatori käsiraamatust.

**Tegevusjuhised rikete leidmiseks**

Tihti on seadmetel esineda võivatel rikutel võrdlemisi lihtne põhjus, mida saab kasutaja edukalt kõrvaldada ka iseseisvalt. Kahtluse korral aitab teid meelsasti teie müügisindaja.

Probleem	Võimalik(ud) põhjus(ed)	Lahendus	
Starterinööri ei saa tömmata.	Turvakäepide pole rakendatud.	Vajutage turvalook vastu ülemist juhtrauda.	
	Niidutera on blokeeritud.	Tömmata süüteküünla pistik maha ja kõrvaldage blokaad.	
	Mootor defektne.	Pöörduge erialatöökotta.	
Mootor ei käivitu.	Gaasihoova asend on vale.	Lülitada gaasihoob asendisse $\backslash$ või CHOKE (külma mootori korral). Lülitada gaasihoob asendisse $\rightarrow$ / max. või START (sooja mootori korral).	
	Niiduk seisab kõrges rohus.	Pange niiduk madalama rohuga pinnale.	
	Paagis pole kütust.	Täitke paak puhta, uue kütusega.	
	Küünlapiip pole paigaldatud.	Pistke süüteküünla pistik peale.	
	Kütus vana või saastunud.	Asendage kütus värskega.	
	Õhufilter mustunud.	Puhastage õhufilter.	
	Pole rakendatud segurikastit.	Rakendage segurikastusseadist.	
	Külmkäivitusel ei rakendatud uputit.	Rakendage uputit.	
	Elektristarteriga seadmed:	Aku on tühi.	Laadida aku kaasasoleva laadimisseadmega.
		Juhe on kahjustunud.	Kontrollida, kas elektrijuhe on korras.
Kaitse defektne.		Lasta defektne kaitse töökojas välja vahetada.	
Ebaharilik müra (logisemine, kolisemine, lõgisemine).	Poldid, mutrid või muud kinnitusdetailid lõdvad.	Kinnitage detailid. Kui mürad jäävad: Pöörduge erialatöökotta.	
Raputused, vibratsioonid.	Niidutera on lahti.	Lasta tera kinnituskrugi spetsiaalses töökojas pingutada.	
	Tera on kahjustunud.	Lasta tera spetsiaalses töökojas välja vahetada.	
	Tera ei ole korralikult tasakaalustatud.	Lasta tera töökojas vahetada või tasakaalustada.	
	Mootori kinnitus lõtv.	Laske mootor erialatöökogas kinnitada.	
Lõige pole puhas või pöörded langevad.	Muru liiga kõrge.	Valida suurem lõikekõrgus, vajadusel niita kaks korda.	

<b>Probleem</b>	<b>Võimalik(ud) põhjus(ed)</b>	<b>Lahendus</b>
Rohi jääb maha või rohukogur ei saa täis.	Rohi liiga niiske.	Laske rohul ära kuivada.
	Väljavise on ummistunud.	Seisata mootor, kõrvaldada ummistus.
	Noad nürid.	Lasta nuga spetsiaalses töökojas välja vahetada või teritada.
	Mootori võimsus ei ole piisav.	Niita sagedamini, valida suurem löikekõrgus.
	Rohukogur on täis.	Seisata mootor, tühjendada rohukogur.
	Rohukogur on määrdunud.	Seisata mootor, puhastada rohukoguri õhuavad.
Rataste vedu ei toimi.	Kiilrihm on rebenenud või ülekanne defektne.	Lasta kahjustunud osad spetsiaalses töökojas välja vahetada.
	Tross/kõritross on purunenud.	Lasta kahjustunud osad spetsiaalses töökojas välja vahetada.

Not for Reproduction

## Turinys

Jūsų saugumui . . . . .	292
Montavimas . . . . .	294
Valdymas . . . . .	294
Patarimai, kaip prižiūrėti veją . . . . .	297
Transportavimas . . . . .	297
Techninė priežiūra ir valymas . . . . .	298
Eksploatacijos nutraukimas . . . . .	299
Garantija . . . . .	299
Informacija apie variklį . . . . .	299
Sutrikimų atpažinimas ir šalinimas . . . . .	299

## Duomenys skydelyje

Šie duomenys yra labai svarbūs, vėliau užsakymams identifikuojant atsargines įrenginio dalis ir teikiant klientų aptarnavimo paslaugas. Specifikacijų skydelį Jūs rasite šalia variklio. Įrašykite visus duomenis, esančius skydelyje, į šias eilutes.

Šiuos ir kitus duomenis apie įrenginį rasite atskiroje ES atitikties deklaracijoje, kuri yra neatskiriama šios naudojimo instrukcijos dalis.

## Paveikslėliai



Išskleiskite naudojimo instrukcijos pradžioje esančius puslapius su paveikslėliais.

Šioje naudojimo instrukcijoje aprašyti įvairūs modeliai. Grafinių atvaizdų smulkmenos gali skirtis nuo įsigyto įrenginio.

## Jūsų saugumui

### Teisingai naudokitės įrenginiu

Šis įrenginys skirtas išimtinai tik:

- naudoti pagal naudojimo instrukcijos aprašymą ir laikantis saugos reikalavimų;
- vejomis prie namų ir mėgėjiškuose soduose pjauti.

Naudojant kaip nors kitaip laikoma, kad naudojama ne pagal paskirtį. Naudojant ne pagal paskirtį netaikoma garantija, ir gamintojas neprisiima jokios atsakomybės. Naudotojas atsako už visus nuostolius, padarytus tretiesiems asmenims ir jų nuosavybei. Savavališkai pakeitus įrenginį, gamintojas neatsako už dėl to kylančią žalą.

### Tik įrenginiams su elektriniu starteriu:

Komplekte esantis kroviklis skirtas vien tik įrenginyje esančiam akumuliatoriui įkrauti. Akumuliatorių leistina įkrauti vien tik šiuo krovikliu.

### Laikytis saugos ir valdymo nuorodų

Prieš pirmą kartą dirbdami šiuo įrenginiu, pirmiausia atidžiai perskaitykite naudojimo instrukciją. Viską darykite taip, kaip aprašyta, ir saugokite ją, kad prirėkusi galėtumėte pasinaudoti.

Niekuomet neleiskite įrenginiu naudotis vaikams ar asmenims, nesusipažinusiems su šia naudojimo instrukcija.

Visi asmenys, susiję su įrenginio paleidimu, valdymu ir einamąja technine priežiūra, turi būti atitinkamos kvalifikacijos.

Jei keičiasi savininkas, kartu su įrenginiu perduokite ir naudojimo instrukciją.

### Bendrosios saugos nuorodos

Šiame skyrelyje rasite bendrus saugos reikalavimus. Pespėjimai, kurie susiję su atskiromis įrenginio dalimis, funkcijomis arba darbais, yra atitinkamos šios instrukcijos vietose.

### Prieš pradėdami darbą įrenginiu

Asmenys, kurie naudosis įrenginiu, neturi būti apsvaigę nuo psichotropinių medžiagų, pvz., alkoholio, narkotikų ar medikamentų.

Jaunesniems kaip 16 metų asmenims įrenginį valdyti arba su juo daryti kitokius darbus, pvz., atlikti einamąją techninę priežiūrą, valyti, reguliuoti, draudžiama.

Vietos reikalavimuose gali būti nustatytas minimalus naudotojų amžius.

Nenaudokite įrenginio su juo pakankamai nesusipažinę arba jei esate pavargę ar blogai jaučiatės.

Asmenims (įskaitant vaikus) su ribotais fiziniais, jutiniais arba protiniais sugebėjimais ar neturintiems patyrimo ir / arba užtektinai žinių šiuo įrenginiu naudotis nepatartina, nebent šalia būtų asmuo, atsakingas už jų saugumą, arba jis suteiktų informaciją apie šio įrenginio naudojimą.

Nepalikite vaikų be priežiūros ir įsitinkinkite, ar jie nežaidžia su įrenginiu.

Prieš pradėdami darbą, susipažinkite su visais įtaisais, jų valdymu ir veikimu.

Degalus laikykite tik tam skirtoje taroje ir būtinai toliau nuo šildymo įtaisų (pvz., krosnių ar karšto vandens boilerių). Degalus į įrenginį pilkite tik lauke.

Nepilkite į įrenginį degalų, jei variklis veikia arba yra karštas. Pakeiskite pažeistą išmetamąjį vamzdį, baką arba bako dangtelį.

Prieš naudojimą patikrinkite, – ar funkcionuoja žolės surinkimo talpa ir ar gerai užsidaro žolės išmetamasis vožtuvas.

Pažeistas, susidėvėjęs dalis nedelsiant pakeiskite naujomis.

– ar nesusidėvėjo ir ar nepažeisti žolės pjovimo peiliai, tvirtinimo varžtai ir visas žolės pjovimo įtaisas. Susidėvėjęs ar pažeistas dalis keiskite tik komplektais ir tik specializuotuose servisuose, siekiant išvengti mechanizmų disbalanso.

Atsarginės dalys ir priedai privalo atitikti gamintojo nustatytus reikalavimus.

Todėl naudokite tik originalias atsargines dalis ir originalius atsarginius priedus, arba gamintojo leidžiamas naudoti atsargines dalis ir priedų dalis.

Naudojant ne gamintojo leidžiamas naudoti atsargines dalis arba priedus gali iškilti didelis pavojus saugai.

Remontą visada paveskite tik kvalifikuotam specialistui arba specializuotoms dirbtuvėms. Visada numatytu laiku paveskite atlikti einamosios techninės priežiūros darbus, kad įrenginys visą laiką būtų saugios darbo būsenos.

### Darbas įrenginiu

Dirbdami su įrenginiu arba prie įrenginio tinkamai apsirenkite darbui, pvz.:

- Apsauginiais batais,
- ilgomis kelnėmis,
- priglundančiais drabužiais,
- Klausos apsauga,
- Nešiokite apsauginius akinius.

Dėvimos asmeninės apsaugos priemonės mažina sužeidimų riziką. Stenkitės nedėvėti palaidų drabužių arba drabužių su besiplaikstančiomis juostelėmis arba diržais. Dirbant be klausos organų apsaugos, galima netekti klausos. Net ir dėvėdami klausos apsaugą, dirbdami dažnai darykite pertraukas, kad tausotumėte klausą.

Visi apsauginiai įtaisai turi būti sumontuoti ir veikti nepriekaištingai.

Neleistini jokie apsauginių įtaisų konstrukcijos pakeitimai.

Įrenginiu naudokitės tik tuomet, kai jo techninė būklė nepriekaištinga, tokia pati, kaip ir įsigijimo momentu.

Niekada nekeiskite gamykloje atliktų variklio nustatymų.

Venkite atviros liepsnos, kibirkščiavimo ir nerūkykite.

### Nuorodos dėl vibracijos:

Vibracija gali pažeisti nervus ir sutrikdyti kraujotaką plaštakose ir rankose.

- Dirbdami šaltoje aplinkoje dėvėkite šiltus drabužius ir saugokite, kad jūsų rankos būtų šiltos ir sausos.
- Darykite pertraukas.
- Jei pastebėtumėte, kad Jūsų pirštų arba rankų oda darosi nebejautri, dilgsi, skauda arba išbąla, darbą įrenginiu nutraukite ir, jei reikia, kreipkitės į gydytoją.

### Prieš atlikdami visus įrenginio priežiūros darbus

Tam, kad išvengtumėte sužeidimų, prieš atlikdami su įrenginiu bet kokius darbus (pvz., techninės priežiūros ir reguliavimo) ir transportuodami (pvz., keldami ar nešdami)

- išjunkite variklį,
- ištraukite degimo raktą (jei yra),
- palaukite, kol sustos judėjusios visos judančios dalys; variklis turi atvėsti,
- ištraukite iš variklio uždegimo žvakės kištuką, kad užkirstumėte kelią netyčiniam variklio paleidimui,
- vykdykite saugos reikalavimus, esančius variklio naudojimo vadove.

### Pabaigus darbą įrenginiu

Niekada nepalikite veikiančio įrenginio, neišjungę variklio ir neištraukę degimo rakto (jei yra).

### Saugos įtaisai

1 pav.

#### ⚠ Pavojus

*Niekuomet nedirbkite įrankiu su pažeistais ar nuimtais apsauginiais įtaisais.*

#### Apsauginis lankelis (1)

Apsauginis lankelis užtikrina Jūsų apsaugą, suteikdamas galimybę prireikus nedelsiant išjungti variklį ir žolės pjovimo įtaisą.

Neleistina bandyti apsieiti be jo.

#### Išmetimo dangtis (2) arba apsauga nuo išsviedimo (3)

Išmetimo dangtis / apsauga nuo išsviedimo apsaugo Jus nuo sužeidimo pjovimo įtaisais ar išsviedžiamais kietais daiktais. Neleistina naudotis įrankiu be išmetimo vožtuvo ar apsaugos nuo išsviedimo.

### Simboliai ant įrenginio

Ant įrenginio yra lipdukų su įvairiais simboliais. Toliau pateikiame šių simbolių paaiškinimą.



Dėmesio! Prieš pradėdami naudoti perskaitykite naudojimo instrukciją!



Neleiskite pašalinių į pavojingą zoną!



Prieš pradėdami bet kokius darbus ir prieš paliekant įrenginį, būtinai išjunkite variklį.

Papildomi nurodymai skyrelyje "Jūsų saugumui".

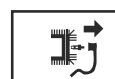

Prieš atlikdami pjovimo įtaiso techninės priežiūros darbus, ištraukite uždegimo žvakės kištuką!



Laikykite rankas ir kojas kuo toliau nuo žolės pjovimo įtaiso!



Prieš valydami, reguliuodami ar tikrindami įrenginį, išjunkite jį ir ištraukite uždegimo žvakės kištuką!

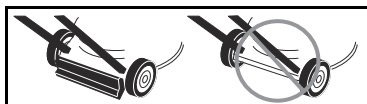

Sužeidimo pavojus – dirbkite tik su apsauga nuo išsviedimo.

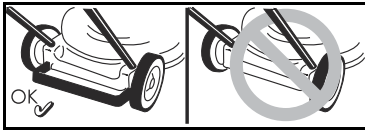

Sužeidimo pavojus – dirbkite tik su sumontuotu apsauginiu lankeliu.

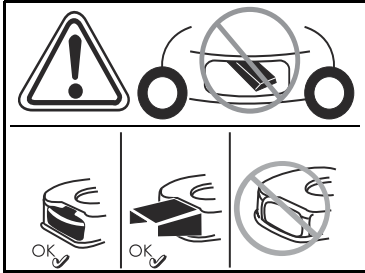

Sužeidimo pavojus – dirbkite tik su sumontuotu išmetimo vožtuvu.

Šie simboliai ant įrenginio visuomet turi būti gerai matomi. Pakeiskite pažeistus arba nebeįkaitomus simbolius.

## Instrukcijoje naudojami simboliai

Šioje instrukcijoje naudojami simboliai, kurie žymi pavojų arba svarbius nurodymus. Čia simbolių paaiškinimas:

### ⚠ Pavojus

Jums nurodomi pavojai, susiję su aprašytais veiksmais ir sąlygojančią grėsmę žmonėms.

### ⚠ Dėmesio

Jums nurodomi pavojai, susiję su aprašytais veiksmais ir galintys padaryti daiktinės žalos.

### i Nurodymas

Žymi svarbią informaciją ir naudojimo patarimus.

## Sumontavimas

Prietaiso montavimas pavaizduotas paveikslėliais atskirai įdedamame lape.

### i Pastaba dėl utilizavimo

Pakuočių likučius, senus įrenginius ir t. t. pašalinkite remdamiesi vietos teisės aktų reikalavimais.

## Darbas įrenginiu

### Laikykitės nurodymų, esančių variklio instrukcijoje.

### ⚠ Pavojus

#### Nelaimingas atsitikimas

– Pašaliniai, ypač vaikai ir gyvūnai, pjaunant vejapjovė, turi būti atokiau. Sužeidimo išmetamais akmenukais ar kitais daiktais pavojus.

#### Pargriuvimas

- Stumkite įrenginį tik žingsnio greičiu.
- Ypatingas atsargumas reikalingas, kai pjaunate atbulomis, tempdami įrenginį.
- Stačiose nuokalnėse vejapjovė gali apvirsti ir Jūs galite susižeisti. Visuomet pjaukite skersai šlaito, niekuomet aukštyr arba žemyn. Nepjaukite, jei nuolydis statesnis nei 20 %.
- Ypatingas atsargumas reikalingas keičiant kryptį, visuomet pasistenkite stovėti stabiliai.
- Kyla pavojus susižeisti, pjaunant pakraščiuose. Pjaujimą pjauti netoli kraštų, gyvatvorių arba stačių šlaitų. Pjaudami visada laikykitės saugaus atstumo.
- Pjaunant drėgną žolę dėl sumažintos sukibimo su dirva jėgos įrenginys gali nuslysti ir Jūs galite pargriūti. Pjaukite tik sausą žolę.
- Dirbkite tiktai dieną arba esant geram apšvietimui.

#### Susižeidimas

- Vejapjovės vedimo rankena užduoda saugų atstumą nuo veikiančio įrenginio, visuomet išlaikykite jį.
- Darbo metu dirbančiojo darbo zona yra už rankenų.
- Niekuomet neartinkite prie sukijusių dalių ir neikiškite po jomis nei rankų, nei kojų.
- Nedirbkite su įrenginiu, esant blogoms oro sąlygoms, pvz., esant lietaus arba perkūnijos pavojui.

- Išjunkite variklį ir palaukite, iki visiškai sustos žolės pjovimo įtaisas:
  - prieš paversdami įrenginį,
  - prieš transportuodami įrenginį ne veja,
- Išjunkite variklį ir, kad variklis nebūtų užvestas netyčia:
  - Ištraukite uždegimo raktą (jei yra), leiskite varikliui atvėsti ir ištraukite uždegimo žvakės kištuką,
  - prieš pašalindami užsikimšimų ir įstrigimų priežastis,
  - prieš tikrindami, valydami, reguliuodami vejapjovę ar atlikdami techninio aptarnavimo darbus,
  - jei koks svetimkūnis pasitaikytų. Patikrinkite, ar niekas nepažeistas ir, atiduokite į specializuotą serviso dirbtuves,
  - jei įrenginys pradeda neįprastai stipriai vibruoti. Nedelsiant patikrinkite prietaisą.
  - Niekuomet nekelkite ir neneškite vejapjovės su veikiančiu varikliu.
  - Patikrinkite vietovę, kur ruošiatės pjauti žolę ir pašalinkite visus daiktus, kurie galėtų būti pagriebti ir sviedžiami.
  - Jei žolės pjovimo įtaisas atsitrenkia į svetimkūnį (pvz., akmenį) arba įrenginys pradeda neįprastai vibruoti: Nedelsdami išjunkite variklį.
  - Prieš toliau naudojant prietaisą, reikia leisti patikrinti specializuotose dirbtuvėse, ar prietaisas nepažeistas.
  - Pjaunant žolę nieko nestatykite priešais išmetimo angą.
- Įrankiams su žolės surinkimo talpa:
  - Nuimant žolės surinkimo talpą Jus ar kitus asmenis gali sužeisti išmetama žolė arba svetimkūniai. Niekuomet netušinkite žolės surinkimo talpos varikliui sukantis. Išjunkite įrenginį.

#### Apsinuodijimo smalkėmis pavojus.

Vidaus degimo variklį galima naudoti tik lauke.

**Sprogimo ir gaisro pavojus**

- Benzino garai yra sprogūs ir benzinas labai lengvai užsiliepsnoja.
- Kuro baką pildykite prieš užvedant variklį. Kuro talpa turi būti uždaryta, jei variklis veikia arba yra karštas.
- Kurą pilkite tik tada, kai variklis išjungtas ir atvėsęs. Venkite atviros liepsnos, kibirkščiavimo ir nerūkykite. Degalus į įrenginį pilkite tik lauke.
- Neužvedinėkite variklio, jei išlietas kuras. Patraukite įrenginį iš degalais užterštos vietos ir palaukite, kol degalų garai išsisklaidys.
- Tam, kad išvengtumėte gaisro pavojaus, šios dalys turi būti neužterštos žolės likučiais ir tepalais:
  - Variklis,
  - Išmetimo vamzdis,
  - Akumuliatorių baterija,
  - Benzino bakas.

**Pavojus suklypti**

- Stumkite įrenginį neskubėdami.

**⚠ Dėmesio****Įrenginio sugadinimas**

- Akmenys, nukritusios šakos ir panašūs daiktai gali sugadinti įrenginį ir sutrikdyti jo veikimą. Kiekvieną kartą prieš dirbdami vejapjove, pašalinkite pašalinius daiktus iš darbo vietos.
- Naudokitės įrenginiu tik tuomet, kai jo būklė neprikaištinga. Kiekvieną kartą prieš dirbdami, apžiūrėkite vejapjovę. Ypač tikrinkite apsauginius įtaisus, valdymo elementus ir sraigtinčius sujungimus, ar jie gerai įveržti. Prieš dirbdami, pakeiskite pažeistas dalis.

**i Darbo laikas**

Vykdykite nacionalinius/komunalinius reikalavimus, keliamus įrenginio naudojimo laikui (kreipkitės į atitinkamą kompetentingą įstaigą).

**i Pozicijos nurodymas**

Nurodydami poziciją prie įrenginio (pvz., kairėje, dešinėje), mes visada žiūrime nuo kreipiamosios rankenos įrenginio darbo kryptimi.

**Prieš pradėdant eksploatuoti Variklio alyvos įpylimas****⚠ Dėmesio**

Įrenginys transportuojamas be variklio alyvos.

- Todėl prieš pradėdant pirmą kartą dirbti reikia įpilti variklinės alyvos, žr. variklio naudojimo vadovą.

**Akumulatoriaus įkrovimas**

(Įrenginiams su elektriniu užvedimu)

**⚠ Pavojus nudegti / apsinuodyti**

Ribiniai atvejais reikia tikėtis, kad ištekės skysčių arba dujų. Akumulatorius, priklausomai nuo modelio, yra prietaisų skydelyje ant viršutinės kreipiamosios rankenos (2a pav.) arba ant pjovimo agregato (2b/c pav.).

**⚠ Elektros smūgio pavojus**

Prieš kiekvieną naudojimą patikrinkite kroviklį, ar nėra išorinių pažeidimų. Niekada nenaudokite apgadinto kroviklio.

**⚠ Dėmesio**

– Įsitinkinkite, kad tinklas atitinka kroviklio specifikacijų lentelėje nurodytus duomenis: 220–230 V, ir 50 Hz.

- Kroviklį saugokite nuo drėgmės, lietaus, sniego bei šalčio.
- Akumuliatorių kraukite tik gerai vėdinamose ir sausose patalpose. Neviršykite maksimalios 12 valandų krovimo trukmės.
- Prieš pradėdami naudotis vejapjove išjunkite kroviklį iš tinklo ir atjunkite nuo įrenginio.

2 pav.

- Prieš pirmą kartą naudodami įrenginį įkraukite akumuliatorių ne mažiau kaip 10 valandų. Naudokite tik komplekte esantį kroviklį.

**i Nurodymas**

Kroviklis atjungiamas atvirkščia eilės tvarka.

**i Nurodymas dėl kroviklio utilizavimo**

Kroviklį priklauso utilizuoti pagal elektrinių įrankių utilizavimo teisės aktus. Laikykitės vietinių teisės aktų.

**Kiekvieną kartą prieš eksploatuodami, atlikite nustatymo darbus****⚠ Pavojus susižeisti**

Prieš atlikdami visus įrenginio priežiūros darbus

- Išjunkite variklį,
- Ištraukite uždegimo raktą (jei yra),
- Palaukite, kol visos judančios dalys visiškai sustos; variklis privalo būti atausęs,
- Ištraukite iš variklio uždegimo žvakės kištuką, kad užkirstumėte kelią netyčiam variklio paleidimui.

**Talpos nupjautai žolei prikabinimas**

(tik įrenginiams su žolės surinkimo talpa)

11 pav.

- Pakelkite išmetimo vožtuvą ir prikabininkite talpą nupjautai žolei.

**Pjovimo aukščio reguliavimas****⚠ Dėmesio**

Jeigu teritorija nelygi, pjovimo aukštį parinkite taip, kad pjovimo peilis niekada neliestų grunto.

3 pav.

Nustatykite norimą žolės pjovimo aukštį.

Nustatymo galimybė (priklausomai nuo modelio) nuo maždaug 3 cm iki daugiausia 9 cm.

**i Nurodymas**

Jei prietaiso ratukai reguliuojami atskirai, visus ratukus nustatykite vienodame aukštyje.

Modelis A

- Užfiksukite ratukus reikiamaame aukštyje.

Modelis B

- Patraukite vožtuvėlį ir užfiksukite reikiamoje pozicijoje.

**Modelis C**

- Centrinio aukščio perstatymo svirtelė pastumkite pirmyn arba atgal ir užfiksukite reikiamoje pozicijoje.

**Priekinių ratukų užfiksavimas**

(tik prietaisai su užfiksuojamais priekiniais ratukais)

4 pav.

Ratukus važiavimui tiesiai užfiksukite – perstumkite ratukus pirmyn ir laisvai judančius didelėje kiaurymėje lankelius įstatykite į mažas kiaurymes.

**Įpilti kuro ir patikrinti alyvos lygį**

- Pilkite bešvinį benziną (žr. variklio naudojimo vadovą).
- Degalų baką užpildykite tiek, kad nuo užpildymo atvamzdžio apatinio krašto liktų ne mažiau kaip 2 cm.
- Tvirtai uždarykite degalų baką.
- Patikrinkite alyvos lygį, jei reikia, papildykite (žr. variklio naudojimo vadovą).

**Variklio užvedimas**

5 pav.

**⚠ Pavojus**

*Tam, kad išvengtumėte sužeidimų, – neužveskite variklio, kai stovite priešais išmetimo įtaisą;*

*– Rankos ir kojos turi būti kuo toliau nuo žolės pjovimo įtaiso; – niekada neartinkite kojų, rankų ar kitų kūno dalių prie besisukančių įrenginio dalių. Visuomet būkite atokiau nuo duslintuvo.*

*Prieš užvesdami variklį, atjunkite žolės pjovimo įtaisą ir pavarą.*

*Nepaverskite vejapjovės, ją užvesdami. Pastatykite įrenginį lygioje vietoje, kur trumpa žolė.*



**i Nurodymai dėl variklio**

Atkreipkite dėmesį į informaciją variklio naudojimo vadove.



- Kai kurie modeliai yra be akceleratoriaus rankinio valdymo rankenėlės, juose sukimosi greitis reguliuojamas automatiškai. Variklis visuomet veikia optimaliu apskukų skaičiumi.

- Kartais net ir tada, kai variklis šiltas, gali prireikti įjungti droselį arba nuspausti užvedimo mygtuką.
- Kai kuriuose modeliuose nėra droselio ir užvedimo mygtuko. Variklis automatiškai susireguliuoja pagal atitinkamą užvedimą.

**Kai variklis šaltas:**

- Atsukite benzino čiaupą (jei yra). Purentuvai su droseliu :
- Nustatykite oro sklendės svirtį į padėtį  arba ištraukite oro sklendės lyną ir nustatykite akceleratoriaus svirtį (jei yra) ties /maks. – 5A pav.

arba

- Nustatykite akceleratoriaus svirtį į padėtį  – 5A pav.
- Įrenginiai su užvedimo mygtuku:
- 1–5x stipriai paspauskite užvedimo mygtuką ir akceleratoriaus svirtį (jei yra) nustatykite ties /maks. – 5B pav.

**Kai variklis šaltas:**

- Atsukite benzino čiaupą (jei yra).
- Akceleratoriaus svirtį (jei yra) nustatykite ties /maks. – 5B pav.

**Įrenginiai be elektrinio starterio**

5C pav.

- Stovėdami už įrenginio nuspauskite ir laikykite apsauginį lankelį.
- Lėtai traukite lyninio paleidiklio rankeną, kol pajusite pasipriešinimą, tada truktelėkite ją greitai ir tvirtai. Lyninio paleidiklio rankenos nepaleiskite iš karto, bet leiskite jai palengva grįžti.

**Įrenginiai su elektriniu starteriu**



5D pav.

- Išjunkite įkroviklį iš tinklo ir atjunkite nuo įrenginio.
- Stovėdami už įrenginio nuspauskite ir laikykite apsauginį lankelį.
- Laikykite įjungtą uždegimo raktą krepiamojoje rankenoje, kol variklis užsives (bandymo užvesti trukmė maks. 5 sekundės, prieš bandant dar kartą ne mažiau kaip 60 sekundžių palaukti).

**i Nurodymas:**

Įrenginių su elektriniu užvedimu variklį (priklausomai nuo modelio) galima užvesti ir rankomis lyninio paleidiklio rankena.

**Jei variklis dirba:**

- Paleidus variklį (priklausomai nuo modelio):
  - droselį (jei yra) grąžinkite į pradinę padėtį,
  - akceleratoriaus svirtį (jei yra) pastumkite į padėtį tarp /maks. ir /min. ir leiskite varikliui šiek tiek sušilti.
- Žolės pjovimui nustatykite akceleratoriaus svirtį (jei yra) ties visu greičiu.

**i Nurodymas**

Daugiau informacijos apie variklio naudojimą rasite variklio naudojimo vadove.

**Variklio sustabdymas**

7 pav.

- Kuro perdavimo svirtelę (jei yra) perstatykite į padėtį /min.
- Atleiskite apsauginį lankelį. Netrukus variklis ir žolės pjovimo įtaisas sustos.

**Darbas su įrenginiu****Ratukų pavaros įjungimas ir išjungimas**

(tik vejapjovėms su ratukų pavarą) 6A, B, C pav.

**Ratukų pavaros įjungimas**

- Patraukite ir laikykite svirtį/lankelį.

**Ratukų pavaros išjungimas**

- Atleiskite svirtį/lankelį.

**i Nuoroda įrenginiams, pavaizduotiems 6C pav.**

Įjungti ir išjungti galima ir kairiąja, ir dešiniąja svirtelė, arba ir abiem svirtelėm kartu.

**i Nurodymas**

Dėl konstrukcijos ypatumų gali atsitikti, kad traukiant įrenginį atgal užpakaliniai ratai gali sunkiau sukis. Tai nėra įrenginio gedimas, o tik technikos sąlygojama veiksmena.





Defekto pašalinimas (priklausomai nuo modelio). Pirmiausia netraukiant pavaros rankenėlės šiek tiek stumtelėti prietaisą pirmyn, o po to atgal.

## Ratukų pavaros greičio keitimas



(priklausomai nuo modelio)

 **Dėmesio**  
**Įrenginio sugadinimas**  
Nustatymus atlikite tik veikiant varikliui.

6D, E pav.

- Maža svirtimi pasirinkite pageidaujamą greičio pakopą (nuo 1/min./ iki 4/maks./).

6F, G pav.

- Svirtimi pasirinkite pageidaujamą greičio pakopą (nuo 1/min./ iki 4/maks./).

## Nurodymas

Dėl techninių ypatumų gali atsitikti, kad, įrenginiui stovint, sunkiai sekasi pakeisti greitį.

Ką daryti: patraukti pavaros rankenėlę ir parinkti greičio pakopą.

## Žolės surinkimo talpą nuimkite ir ištuštinkite

(prietaisams su žolės surinkimo įtaisu)  
11 pav.

Jeigu nupjauta žolė lieka ant žemės arba pripildymo lygio indikatorius (pasirinktinai, 12 pav.) rodo, kad krepšys pilnas:

- Atleiskite apsauginį lankelį ir palaukite, kol variklis sustos.
- Pakelkite išmetimo vožtuvą ir atkabinkite žolės surinkimo talpą.
- Ištuštinkite jį.

## Darbas be žolės surinkimo talpos

Jei nuimate žolės surinkimo talpą, išmetimo vožtuvus užsidaro žemyn. Dirbant be žolės surinkimo talpos, nupjauta žolė krinta tiesiai ant žemės.

**Pertvarkymas mulčiavimui**  
(įrenginiuose su pasirenkamu mulčiavimo priedu)

## Įrenginiai su užpakaliniu išmetimo mechanizmu:

8A pav.

- Pakelkite išmetimo vožtuvą.
- Nuimkite žolės surinkimo talpą.
- Istatykite mulčiavimo pleišta (priklausomai nuo modelio).
- Nuleiskite išmetimo vožtuvą.

## Nurodymas

Modeliams su integruota mulčiavimo funkcija atskiras mulčiavimo pleištas nereikalingas – šią funkciją atlieka specialiai tam suformuotas galinis vožtuvas (8B pav.).

## Įrenginiai su šoninio išmetimo mechanizmu:

9 pav.

- Vietoje šoninio išmetimo mechanizmo sumontuokite nuo smūgių apsaugantį įtaisą/mulčiavimo skląstį (9A pav.) arba
- Nuimkite šoninio išmetimo mechanizmą – nuo smūgių apsaugantis įtaisas/mulčiavimo sklendė užsidaro automatiškai (9B pav.).

## Šoninio išmetimo mechanizmo pertvarkymas įrenginyje (priklausomai nuo modelio)

- Jei yra:  
Nuimkite dujų kolektorių ir nuleiskite išmetimo vožtuvą.
- Pakelkite nuo smūgių apsaugantį įtaisą/mulčiavimo sklendę ir sumontuokite šoninio išmetimo mechanizmą (9C pav.).

## Pabaigę darbą

- ištraukite degimo raktą (jei yra).
- Palaukite, kol sustos judėjusios visos judančios dalys, ir atvės variklis.
- Uždarykite benzino sklendę (jei yra – žiūr. variklio instrukcija).
- Nuo variklio atjunkite uždegimo žvakių kištuką.
- Ištuštinkite žolės surinkimo talpą. (Įrenginiams su elektriniu užvedimu)
- 10 valandų papildomai įkraukite akumuliatorių.

## Nurodymas

Įrenginys uždaroje patalpoje statomas tik ataušus varikliui.

## Patarimai, kaip prižiūrėti veją

Keletas patarimų, kad Jūsų veja augtų sveika ir tolygiai.

### Vejos pjovimas

Vejoje auga įvairių rūšių žolės. Dažnas vejos pjovimas sustiprina šaknų vystymąsi, ir susidaro tvirta velėna. Jei veją pjaunate retai, įsigali aukštos žolės ir kitos laukinės žolės (pvz., dobilai arba saulutės).

Normalus vejos žolės aukštis apytikriai 4–5 cm. Pjauti reikia apie  $\frac{1}{3}$  žolės aukščio, taigi kai žolės aukštis 7–8 cm, galima ją trumpinti iki normalaus aukščio.

Vejos negalima trumpinti daugiau, negu iki 4 cm, kitaip sausros atveju labai nukentčia velėna.

Stipriai ataugusią žolę (pvz., po atostogų) iki normalaus aukščio nupjaukite etapais.

Pjaudami visada leiskite šiek tiek persidengti pjovimo juostoms.

### Mulčiavimas (naudojant papildomus įrenginius)

Pjaunant žolę susmulkinama mažais gabalėliais (apie 1 cm) ir lieka gulėti. Vejoje išlieka daug maisto medžiagų. Optimalūs rezultatai pasiekiami, kai žolė vejoje palaikoma neaukšta (žiūr. skyrelį "Vejos pjovimas"). Mulčiuojant reikia laikytis toliau pateiktų nurodymų.

- Nėpjauti šlapios žolės.
- Trumpinti žolę ne daugiau, kaip 2 cm.
- Važiuoti lėtai.
- Dirbti esant dideliam variklio sukimosi greičiui.
- Reguliariai valyti žolės pjovimo įtaisą.

## Transportavimas

**Nedideli atstumai stumiant rankomis**

### Pavojus

*Besisukantis peilis gali užkabinti ir nusviesti įvairius objektus, todėl gali padaryti žalos.*

*Jei įrenginį vežate ne per žolę, variklį išjunkite.*

## Su transporto priemone

### Pavojus

*Prieš transportuodami išjunkite variklį ir leiskite jam ataušti. Ištraukite degimo žvakės kištuką. Neįtransportuokite paversto įrenginio.*

*Transportuodami pakankamai patikimai tvirtinkite įrenginį, kad jis nenuslystų.*

*Įrenginį transportuokite tik su tuščiu degalų baku. Bako dangtelis turi būti tvirtai uždarytas.*

### Įrenginiai su sudedama rankena:

10 pav.

- Patogesniai supakavimui sudedamą rankeną sulankstykite.

## Valymas ir priežiūra

### Pavojus

*Tam, kad išvengtumėte sužeidimo, prieš visus veļapjovės priežiūros ir techninio aptarnavimo darbus*

- išjunkite variklį;
- ištraukite degimo raktą (jei yra),
- palaukite, kol sustos judėjusios visos judančios dalys; variklis turi atvėsti,
- ištraukite iš variklio uždegimo žvakės kištuką, kad užkirstumėte kelią netyčiniam variklio paleidimui,
- vykdykite saugos reikalavimus, esančius variklio naudojimo vadove.

### Pavojus

*Kad nesusižeistumėte į pjovimo įtaisą, visus darbus, tokius kaip pjovimo peilio keitimas arba galandimas, paveskite atlikti tik specializuotoms dirbtuvėms (reikia specialių įrankių).*

### Dėmesio

*Įrenginį visuomet paverskite taip, kad žvakė būtų nukreipta aukštyn, tuomet alyva ir benzinas nepadarys žalos varikliui.*

### Nurodymas

Reguliari priežiūra užtikrina ilgą naudojimo trukmę ir sklandų veikimą. Netinkama einamoji Jūsų įrenginio techninė priežiūra gali sukelti saugai svarbius defektus.

## Priežiūra

### Dėmesio

*Laikykitės techninės priežiūros nurodymų, esančių variklio naudojimo vadove. Pasibaigus sezonui, paveskite variklio apžiūrą ir techninę priežiūrą specializuotoms dirbtuvėms. Bet kokį remontą bei sugedusio akumulatoriaus ar sugedusių saugiklių keitimą paveskite tik specializuotoms dirbtuvėms.*

### Dėmesio

*Variklio alyvos žala aplinkai. Priduokite atidirbusią alyvą naudotos alyvos surinkimo vietoje arba utilizacijai skirtų atliekų surinkimo vietoje.*

### Baterijos žala aplinkai

*Panaudotos baterijos negalima mesti į buitines atliekas. Priduokite panaudotą bateriją tiems, kurie jomis prekiauja, arba utilizacijai skirtų atliekų surinkimo vietoje. Jei pridodate traktorių metalo laužui prieš tai išimkite bateriją.*

### Nurodymas

Laikykitės kontrolės ir einamosios techninės priežiūros intervalų, nurodytų variklio naudojimo vadove.

Priklausomai nuo modelio, prietaisas turi elektroninį techninės priežiūros indikatorius (13 pav.).

Papildomai prie rašytinių einamosios techninės priežiūros nuorodų atkreipkite dėmesį į atitinkamas einamosios techninės priežiūros indikacijas. Atskiroje, prie techninės priežiūros indikatoriaus pridedamos naudojimo instrukcijoje rasite informaciją apie valdymą ir kitus duomenis.

## Prieš kiekvieną naudojimą

- Patikrinkite alyvos lygį, jei reikia, papildykite.
- Patikrinkite, ar tvirtai laikosi sraigtiniai sujungimai, jei reikia, užveržkite.
- Patikrinkite apsauginius įtaisus.

### Patikrinkite sankabos veikimą:

(tik veļapjovėms su ratukų pavara)

– Veikiant varikliui ir esant atjungtai ratukų pavarai, įrenginys neturi judėti pirmyn.

– Veikiant varikliui ir esant įjungtai pavarai, veļapjovė turi judėti pirmyn.

15 pav.

- Esant reikalui, suveikimo tašką pareguliuokite rifliuotu ratuku (reguliuavimo veržle) prie ratų pavaros svirties (priklausomai nuo modelio, apatinėje valdymo pulto pusėje) arba šarvuotojo lyno.

### Nurodymas

Kai kuriuose modeliuose nieko reguliuoti negalima.

## Po pirmųjų 2–5 darbo valandų

- Pakeiskite alyvą, žr. pridedamą variklio naudojimo vadovą.

## Po kiekvieno žolės pjovimo arba kas 8 savaites

(tik įrenginiams su elektriniu starteriu)

- 10 valandų papildomai įkraukite akumulatorių.

## Vieną kartą per sezoną

- Pakeiskite alyvą, žr. pridedamą variklio naudojimo vadovą.
- Išmetimo vožtuvo vyrius ir spyruokles sutepkite.
- Pasibaigus sezonui, paveskite įrenginio apžiūrą ir techninę priežiūrą specializuotoms dirbtuvėms.

## Valymas

### Dėmesio

*Valykite įrenginį kiekvieną kartą po naudojimo. Dėl nevalymo veļapjovė genda ir nuostoliai neišvengiami.*

*Valymui nenaudokite aukšto slėgio valymo įrenginių.*

## Žolės surinkimo talpos valymas

(tik įrenginiams su žolės surinkimo talpa)

Paprasčiausia išvalyti tuoj pat po pjovimo.

- Žolės surinkimo talpą nuimkite ir ištuštinkite.
- Žolės surinkimo įtaisą galima valyti stipria vandens čiurkšle (laistymo žarna).
- Gerai išdžiovinkite prieš naudojimą.

## Vejapjovės valymas



### **Pavojus**

*Susidzėidimo į aštrius žolės pjovimo peilius pavojus. Savo saugos sumetimais mūvėkite darbinės pirštines.*



### **Dėmesio**

*Įrenginį visuomet paverskite taip, kad žvakė būtų nukreipta aukštyn, tuomet alyva ir benzinas nepadarys žalos varikliui.*

*Niekada neplaukite įrenginio vandeniui iš žarnos, nes gali sugesti elektrinės dalys.*

Jei įmanoma, valykite įrenginį iš karto po vejos pjovimo.

## Įrenginiai be agregato plovimo sistemos:

- Žolės pjovimo įtaisą ir išmetimo vožtuvą valykite šepečiu, rankine šluotele ir skuduru.
- Pastatykite įrenginį ant ratukų ir pašalinkite visus matomus žolės ir nešvarumų likučius.

## Įrenginiai su agregato plovimo sistema:

14 pav.

Vejapjovės su agregato plovimo sistema turi jungtį prie vandens tiekimo sistemos. Taip galima nuplauti žolės likučius nuo pjovimo agregato apatinės pusės ir neleisti kauptis koroziją sukeliančioms cheminėms medžiagoms.

Po pjovimo atlikite šiuos veiksmus:

- Prietaisą pastatykite ant lygaus paviršiaus, ant kurio nėra nuolaužų, akmenų ir t. t.



## **Nurodymas**

Žolės išmetimo vamzdžio negalima nukreipti į namus, garažus ir pan.

- Įprastinį žarnos adapterį (į tiekimo komplektą įeina pasirinktinai) užmaukite ant vandens žarnos ir prijunkite prie pjovimo agregato jungties prie vandens tiekimo sistemos.
  - Atsukite vandens tiekimo čiaupą.
  - Paleiskite variklį ir leiskite veikti kelias minutes.
  - Variklį išjunkite ir nuo prietaiso atjunkite vandens tiekimo žarną.
- Baigę valyti:
- Paleiskite variklį ir leiskite veikti kelias minutes, kad išdžiūtų pjovimo agregato apatinė pusė.
  - Išjunkite variklį.

## **Eksplotacijos nutraukimas**



### **Pavojus**

#### **Sprogimo ir gaisro pavojus.**

*Niekuomet nelaikykite įrenginio su benzinu bake patalpose, kuriose kuro garai gali turėti kontaktą su kibirkštimis ar su atvira ugnimi.*



### **Dėmesio**

#### **Materialinių nuostolių pavojus.**

*Laikykite vejapjovę (su atvėsusiu varikliu) tik švariose sausose patalpose. Ilgiau laikant, pvz., žiemą, apsaugokite įrenginį nuo rūdžių.*

Po sezono arba jei įrenginio nenaudosite ilgiau negu mėnesį:

- Išleiskite degalus į tinkamą indą ir paruoškite variklį laikymui pagal variklio naudojimo instrukciją.



### **Dėmesio**

*Kurą išleiskite tik lauke.*

- Išvalykite įrenginį ir žolės surinkimo talpą.
- Norėdami apsaugoti visas metalines dalis nuo korozijos, nuvalykite jas alyva suteptu skuduru (alyva be dervos) arba papurškite alyvos aerosoliu.
- Įkraukite akumuliatorių (jei yra).

## **Garantija**



Visose šalyse galioja mūsų bendrovės arba importuotojų suteikiami garantiniai įsipareigojimai. Pagal garantinius įsipareigojimus gedimai nemokamai pašalinami tuomet, kai jų priežastis yra medžiagų ar gamybos defektai. Garantinius atveju kreipkitės į pardavėją arba artimiausią gamintojo atstovybę.

## **Informacija apie variklį**

Variklio gamintojas atsako už visas su varikliu susijusias problemas galios, techninių duomenų, garantijos ir techninės priežiūros atžvilgiu. Išsamesnė informacija pateikta variklio gamintojo atskirai tiekiamoje savininko / naudotojo žinyne.

## **Gedimų atpažinimas ir pašalinimas**

Jūsų turimo įrenginio gedimai dažnai atsiranda dėl paprasčiausių priežasčių, kurias Jūs turėtumėte nustatyti ir dažnai pašalinti. Abejotinais atvejais Jums mielai padės specializuotoje parduotuvėje.

<b>Problema</b>	<b>Galima (-os) priežastis (-ys)</b>	<b>Ką daryti</b>	
Neįmanoma patraukti starterio trosu.	Nenuspaustas apsauginis lankelis.	Apsauginį lankelį spauskite prie viršutinės rankenos dalies.	
	Užstrigęs peilis.	Ištraukite uždegimo žvakės kištuką ir pašalinkite blokadimą.	
	Variklis sugedo.	Kreipkitės į specializuotas dirbtuves.	
Variklis nepradeda veikti.	Kuro padavimo svirtelis neteisingoje padėtyje.	Kuro padavimo svirtelį perstatykite į padėtį  arba CHOKE (esant šaltam varikliui).  Kuro padavimo svirtelį perstatykite į padėtį  /maks. arba START (esant šiltam varikliui).	
	Vejapjovė stovi aukštoje žolėje.	Vejapjovę perstumkite į žemą žolę.	
	Bake nėra degalų.	Įpilkite į baką švarių, šviežių degalų.	
	Neįstatytas uždegimo žvakės kištukas.	Įstatykite uždegimo žvakės kištuką.	
	Pasenę arba nešvarūs degalai.	Pakeiskite šviežiais degalais.	
	Užsiteršęs oro filtras.	Išvalykite oro filtrą.	
	Neįjungtas droselis.	Patraukite droselį.	
	Paleidžiant šaltą variklį, paleidimo mygtukas nenuspaustas.	Nuspauskite paleidimo mygtuką.	
	– Įrenginiam su elektriniu starteriu:	Iškrautas akumuliatorius.	Įkraukite akumuliatorių komplektuojamu krovikliu.
		Pažeistas laidas.	Patikrinkite, ar laidai tvarkoje.
Sugedęs saugiklis.		Sugedusį saugiklį paveskite pakeisti specializuotoms dirbtuvėms.	
Neįprasti garsai (barškėjimas, tratėjimas, tarškėjimas).	Atsipalaidavo sraigtai, varžės, ar kitos tvirtinimo detalės.	Detales pritvirtinti. Jei triukšmas nepranyksta: Kreipkitės į specializuotas dirbtuves.	
Drebėjimai, vibracijos.	Atsileido peilis.	Atiduokite priveržti peilio sutvirtinimo varžtą į dirbtuves.	
	Sugedo peilis.	Atiduokite į dirbtuves pakeisti peilį.	
	Peilis neteisingai sukasi.	Paveskite specializuotoms dirbtuvėms pakeisti arba subalansuoti peilį.	
	Atsileido variklio pritvirtinimas.	Atiduokite į specializuotas dirbtuves priveržti variklį.	
Nešvarus pjovimas arba mažėja apskukų skaičius.	Per aukšta žolė.	Nustatykite didesnę pjovimo aukštį, esant reikalui pjaukite du kartus.	

<b>Problema</b>	<b>Galima (-os) priežastis (-ys)</b>	<b>Ką daryti</b>
Žolė lieka gulėti arba žolės surinkimo įtaisas neprisipildo.	Per drėgna žolė.	Leiskite vejai išdžiūti.
	Užsikimšo išmetimas.	Išjunkite variklį, pašalinkite užsikimšimą.
	Atšipę peiliai.	Atiduokite peilį į dirbtuves pakeisti arba pagaląsti.
	Nepakankamas variklio pajėgumas.	Dažniau pjaukite, pasirinkite didesnį pjovimo aukštį.
	Žolės surinkimo įtaisas pilnas.	Išjunkite variklį, ištuštinkite žolės surinkimo įtaisą.
	Žolės surinkimo įtaisas nešvarus.	Išjunkite variklį, išvalykite žolės surinkimo įtaiso oro angas.
Neveikia ratukų pavara.	Suplyšo diržas arba sugedo pavara.	Atiduokite sugedusias dalis į dirbtuves pakeisti.
	Lyninė trauklė/tampraus lyno trauklė nutraukta.	Atiduokite sugedusias dalis į dirbtuves pakeisti.

Not for Reproduction

## Satura rādītājs

Jūsu drošībai .....	302
Montēšana .....	304
Vadība .....	304
Padomi zāliena kopšanai .....	307
Transportēšana .....	308
Tehniskā apkope/tīrīšana .....	308
Ekspluatācijas pabeigšana ..	309
Garantija .....	309
Informācija par motoru .....	309
Defektu konstatēšana un novēršana .....	309

## Datu plāksnītes dati

Šie dati ir ļoti svarīgi vēlākajai iekārtas identifikācijai, pasūtīt rezerves daļas, un servisa dienesta speciālistiem. Datu plāksnīte atrodas motora tuvumā. Atzīmējiet visus Jūsu ierīces datus uz firmas plāksnītes tālāk norādītajā vietā.

Šos un citus datus par ierīci atradīsiet atsevišķā CE atbilstības deklarācijā, kura ir šīs lietošanas instrukcijas sastāvdaļa.

## Attēli



Atveriet lappuses ar attēliem lietošanas pamācības sākumā. Šajā lietošanas pamācībā tiek aprakstīti dažādi modeļi. Grafiskie attēlojumi var atšķirties no iegādātās ierīces.

## Jūsu drošībai

### Ierīces mērķtiecīga izmantošana

Šī ierīce ir paredzēta izmantošanai vienīgi

- šajā lietošanas pamācībā aprakstītajiem mērķiem un atbilstoši drošības tehnikas noteikumiem,
- zāliena pļaušanai piemājas un atpūtas dārzos.

Jebkura ārpus šiem noteikumiem izejoša izmantošana ir noteikumiem neatbilstoša. Noteikumiem neatbilstošas izmantošanas gadījumā garantijas prasības tiek dzēstas un no ražotāja puses tiek noraidīta jebkura atbildība. Ierīces īpašnieks atbild par trešajām personām un viņu pantai izraisītajiem zaudējumiem.

Ja ar patvaļīgiem ierīces pārveidošanas mēģinājumiem tiek izraisīti tās bojājumi, šajos gadījumos ražotāja atbildība tiek izslēgta.

### Tikai ierīcēm ar elektropalaides sistēmu:

Piegādātās uzlādes aparāts ir paredzēts tikai ierīces akumulatoru uzlādei. Akumulatoru drīkst uzlādēt tikai ar šo uzlādes aparātu.

### Drošības norādījumu un lietošanas noteikumu ievērošana

Jūs, būdams šīs ierīces izmantotājs, pirms pirmās ekspluatācijas uzmanīgi izlasiet šo lietošanas pamācību. Rīkojieties pēc tās norādījumiem un saglabājiet to turpmākajai izmantošanai. Nekad neļaujiet izmantot ierīci bērniem vai personām, kuras nav iepazinušas ar šo lietošanas pamācību. Visiem cilvēkiem, kuri nodarbojas ar ierīces nodošanu ekspluatācijā, vadību un apkopi, jābūt ar atbilstošu kvalifikāciju. Nododot ierīci tās nākošajam īpašniekam, izsniedziet kopā ar to arī lietošanas pamācību.

### Vispārēji drošības norādījumi

Šajā nodaļā Jūs atradīsiet informāciju par vispārējiem drošības tehnikas noteikumiem. Šīs instrukcijas atbilstošajās nodaļās Jūs atradīsiet brīdinājumus, kuri attiecas uz atsevišķiem ierīces konstrukcijas elementiem, tās funkcijām un darba izpildi.

### Pirms darba ar ierīci

Šo ierīci izmantojošās personas nedrīkst atrasties apreibinošo līdzekļu, piem., alkohola, narkotikas vai medikamentu ietekmē.

Personas, kuras jaunākas par 16 gadiem, nedrīkst strādāt ar šo ierīci vai veikt citus darbus, piemēram, ierīces apkopi, tīrīšanu, regulēšanu, – vietējā likumdošanā var tikt noteikts lietotāju minimālais vecums.

Neizmantojiet ierīci, ja neesat izgājis piemērotas apmācības, kā arī noguruma vai slimības gadījumā.

Šī ierīce nav paredzēta izmantošanai personām (tai skaitā arī bērniem) ar ierobežotām fiziskām, sensoriskām vai psihiskām īpašībām vai nepietiekamu pieredzi un/vai zināšanām, tas pieļaujams vienīgi tai gadījumā, ja tie atrodas par viņu drošību atbildīgas personas uzraudzībā vai ir saņēmuši no šīs personas norādījumus par ierīces izmantošanu.

Bērniem ir nepieciešama uzraudzība, lai pārliecinātos, ka viņi šo ierīci neizmanto rotaļām.

Pirms darba uzsākšanas iepazīstieties ar visu aprīkojumu un vadības elementiem, kā arī ar to funkcijām.

Uzglabājiet degvielu tikai šim nolūkam paredzētās tvertnēs un nekad apsildes avotu tuvumā (piem., pie krāsnīm vai ūdens boileriem). Uzpildiet ierīci tikai zem klajas debess.

Nekad neuzpildiet ierīci, ja motors darbojas vai ir sakarsis.

Nomainiet bojātu izplūdes cauruli, tvertni vai tvertnes vāciņu.

Pirms darba sākuma pārbaudiet, – vai darbojas zāles savācējiērice, un vai labi noslēdzas izmetējvāks. Bojātas, nolietotas vai iztrūkstošas detaļas nekavējoties nomainiet.

– vai nav nolietoti vai bojāti griezējinstrumenti, stiprinātājskrūves un viss griezējbloks. Nolietotas vai bojātas detaļas jānomaina specializētajā darbnīcā tikai komplekta veidā, jo tikai tā ir iespējama neīdžsvarotības izslēgšana.

Rezerves daļām un piederumiem jāatbilst ražotāja noteiktajām prasībām.

Tādēļ izmantojiet tikai oriģinālās rezerves daļas un oriģinālos piederumus vai arī ražotāja atļautās rezerves daļas vai piederumus.

Izmantojot rezerves daļas vai piederumus, kurus ražotājs nav atļāvis lietot, var rasties ievērojams drošības risks.

Remontdarbus lūdziet veikt tikai speciālistam vai kādā no specializētajām darbnīcām. Vienmēr uzticiet izpildīt visus apkopes darbus noteiktajā termiņā, lai uzturētu ierīci drošā darba stāvoklī.

### Darba laikā ar ierīci

Strādājot ar ierīci vai veicot tās apkopi, nēsājiet atbilstošu darba tērpu, kā piemēram:

- Drošības apavus,
- garas bikses,
- pieguļošu apģērbu,
- Dzirdes aizsargu,
- Aizsargbrilles.

Individuālā aizsargaprīkojuma lietošana samazina traumu risku. Izvairieties valkāt brīvu apģērbu vai apģērbu, no kura atkarājas auklas vai jostas. Darbs bez dzirdes aizsargiem var radīt dzirdes zudumu. Arī lietojot dzirdes aizsargus, biežāk atpūties un saudzējiet dzirdi. Visam drošības aprīkojumam vienmēr jābūt pilnīgi sakomplektētam un piemontētam pie ierīces nevainojamā stāvoklī. Nekādā gadījumā neveiciet drošības aprīkojuma konstrukcijas izmaiņas.

Darbiniet ierīci tikai ražotāja noteiktajā un piegādātajā tehniskajā stāvoklī.

Nekad neizmainiet rūpnīcā iepriekš noregulētos motora iestatījumus.

Izvairieties no atklātas uguns, dzirksteļošanas un nesmēķējiet.

### Norādījumi par vibrāciju:

Svārstību ietekme var radīt nervu bojājumus un asins cirkulācijas traucējumus plaukstās un rokās.

- Darba laikā aukstā vidē valkājiet siltu apģērbu un nodrošiniet, lai jūsu rokas vienmēr būtu siltas un sausas.
- Atpūties.
- Konstatējot, ka jūsu pirkstu vai plaukstu āda kļūst nejutīga, kņud, sāp vai arī kļūst balta, apturiet darbu ar iekārtu un nepieciešamības gadījumā sazinieties ar ārstu.

### Pirms jebkuru ierīces apkopes darbu veikšanas

Lai izvairītos no traumām, pirms jebkura darba uzsākšanas ar šo ierīci (piem., apkopes un iestatīšanas) un transportēšanas (piem., celšanas un pārnesšanas):

- izslēdziet motoru,
- izvelciet (ja ir) aizdedzes atslēgu,
- nogaidiet, līdz kustīgo detaļu darbība apstājas un motors atdziest,
- atvienojiet motora aizdedzes sveces spraudni, lai novērstu motora ieslēgšanos aiz neuzmanības,
- ievērojiet drošības tehnikas papildnorādījumus motora lietošanas pamācībā.

### Pēc darba ar ierīci

Nekad neatstājiet ierīci, neizslēdzot motoru un – ja ir – izvelciet aizdedzes atslēgu.

### Drošības ierīces

1. attēls



#### **Bīstami**

*Nekad neizmantojiet ierīci ar bojātām vai nepiemontētām drošības pierīcēm.*

### Drošības rokturis (1)

Drošības rokturis kalpo Jūsu drošībai, lai Jūs avārijas gadījumā varētu nekavējoties apstādināt motoru un griezēj mehānismu. Nekādā gadījumā nemēģiniet pārveidot tā funkcijas.

### Izmetējvāks (2) vai atsitienu aizsargs (3)

Izmetējvāks/atsitienu aizsargs sargā Jūs no griezēj mehānisma vai atmetu cietu priekšmetu traumām. Ierīci drīkst darbināt tikai ar iebūvētu izmetējvāku vai atsitienu aizsargu.

### Uz ierīces attēlotie simboli

Uz ierīces atradīsiet dažādus simbolus uzlīmju veidā. Tālāk tiek paskaidrota šo simbolu nozīme:



Ievēribai! Pirms ekspluatācijas izlasiet lietošanas pamācību!



Bīstamības zonā nedrīkst atrasties trešās personas!

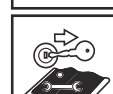

Pirms visu apkopes darbu uzsākšanas un pirms ierīces atstāšanas izslēdzot motoru un izvelciet aizdedzes atslēgu. Papildnorādījumus sk. nodaļā „Jūsu drošībai”.



Pirms griezējinstrumentu apkopes atvienojiet aizdedzes sveces spraudni! Pirkstiem un kājām nedrīkst atrasties griezējinstrumentu tuvumā! Pirms ierīces noregulēšanas, tīrīšanas vai pārbaudes ierīci izslēdziet un atvienojiet aizdedzes sveces spraudni.

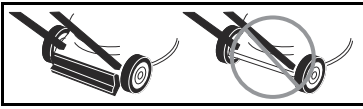

Traumu bīstamība – strādājiet tikai ar montētu atsitienu aizsargu.

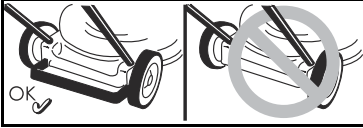

Traumu bīstamība – strādājiet tikai ar montētu pakalējo apskavu.



Traumu bīstamība – strādājiet tikai ar montētu izmetējvāku.

Vienmēr saglabājiet šos simbolus uz ierīces salasāmā stāvoklī. Nomainiet bojātus vai nesalasāmus simbolus.

## Simboli instrukcijā

Šajā instrukcijā ir izmantoti simboli, kuri parāda bīstamību vai apzīmē svarīgus norādījumus. Tālāk tiek paskaidrota šo simbolu nozīme:

### **Bīstami**

Jums tiek norādīts uz bīstamību, kura saistīta ar aprakstīto darbību un personu drošības apdraudēšanu.

### **Ievērībai**

Jums tiek norādīts uz bīstamību, kura saistīta ar aprakstīto darbību un kuras rezultātā var rasties ierīces bojājumi.

### **Norādījums**

Ar šo simbolu tiek apzīmēta svarīga informācija un norādījumi par ierīces pareizu lietošanu.

## Montēšana

Ierīces montāža pielikumā ir parādīta attēlos uz atsevišķas lapas.

 **Norādījums par utilizāciju**  
Utilizējiet iepakojuma atlikumus, vecas iekārtas utt. atbilstoši vietējiem noteikumiem.

## Vadība

**Ievērojiet arī motora rokasgrāmatas norādījumus!**

### **Bīstami**

#### **Nelaimes gadījums**

- Personas, un īpaši bērni vai dzīvnieki, pļaušanas laikā nekad nedrīkst atrasties ierīces tuvumā. Viņi var gūt traumas no atsviestiem akmeņiem vai līdzīgiem priekšmetiem.

#### **Paklupšana**

- Iekārtu vadiet tikai gājēju iešanas ātrumā.
- Esiet arī īpaši piesardzīgi, pļaujot atpakaļgaitā, vai velkot ierīci savā virzienā vai atpakaļ.
- Pļaujot stāvās nogāzēs, ierīce var apgāzties un Jūs varat gūt traumas. Vadiet ierīci tikai šķērsām pret nogāzi, bet nekad uz augšu un uz leju. Neplaujiet nogāzēs, kuru slīpums lielāks par 20 %.
- Esiet īpaši uzmanīgi, mainot kustības virzienu un vienmēr saglabājiet drošu stāju.
- Traumu bīstamība pastāv, pļaujot robežiecirkņos. Ceļmalās, dzīvzogu tuvumā vai stāvās nogāzēs pļaušana ir ļoti bīstama. Tādēļ vienmēr ievērojiet drošības distanci.
- Pļaujot mitru zāli, augsnes sakerei samazinoties, var tikt izraisīta ierīces slīdēšana, un Jūs varat nokrist. Pļaujiet tikai tad, ja zāle ir nožuvusi.
- Strādājiet tikai dienas gaismā vai pie ļoti laba mākslīgā apgaismojuma.

## Traumu bīstamība

- Vienmēr jāievēro noteikto vadroktura drošības attālumu attiecībā uz darbībā esošo instrumentu.
- Ierīci apkalpojošās personas darba zona ierīces darbības laikā atrodas aiz vadroktura.
- Nekad nelieciet rokas vai kājas pie rotējošām detaļām, vai uz tām.
- Neizmantojiet ierīci sliktos laika apstākļos, kā piem., lietus vai negaisa laikā.
- Izslēdziet motoru un nogaidiet, līdz visu griezējinstrumentu darbība apstājas:
  - pirms ierīces apgāšanas,
  - transportēšanai pāri virsmām, kuras nav pārklātas ar zāli.
- Izslēdziet motoru, lai novērstu tā palaišanu neuzmanības dēļ: Izvelciet (ja ir) aizdedzes atslēgu, atdzesējiet motoru un atvienojiet aizdedzes sveces spraudni.
  - pirms izmetēja aizsērējumu un nobloķējumu novēršanas,
  - pirms zāliena pļaujmašīnas pārbaudes, tīrīšanas, noregulēšanas vai apkopes darbu realizēšanas,
  - ja ierīcē ir iekļuvusi akmens. Pārbaudiet zāliena pļaujmašīnas bojājumus, un to konstatēšanas gadījumā griezieties pēc palīdzības specializētājā darbnīcā,
  - ja ierīce sāk neparasti spēcīgi vibrēt. Tad nekavējoties pārbaudiet to.
- Nekad neceliet un nenesiet ierīci ar ieslēgtu motoru.
- Pārbaudiet ar ierīci apstrādājamo teritoriju un atbrīvojiet to no visiem priekšmetiem, kurus var aizķert vai atsviest.
- Ja griezēj mehānisms saskaras ar kādu svešķermeni (piem., akmeni), vai ja ierīce sāk neparasti vibrēt: Nekavējoties izslēdziet motoru. Pirms ierīces tālākas darbināšanas pārbaudiet tās bojājumus specializētā darbnīcā.



– Strādājot ar sirpju plaujmašīnu, nekad nestāviet zāles izmetējcaurumu priekšā.

ierīcēs ar zāles savācēju:

– Noņemot zāles savācēju, Jūs un citas personas var gūt traumas no atsviestās nopļautās zāles vai svešķermeņiem. Tādēļ nekad neiztukšojiet zāles savācēju, ja motors darbojas. Izslēdziet ierīci.

### Noslāpšanas bīstamība ar tvaņa gāzi

Ļaujiet iekšdedzes motoram darboties tikai zem klajas debess.

### Sprādziena un ugunsbīstamība

– Benzīna tvaiki ir sprādzienbīstami un benzīns pieder pie viegli uzliesmojošiem šķidrumiem.

– Uzplidiet degvielu pirms motora palaišanas. Degvielas tvertnei motora darbības vai vēl neatdzisuša motora laikā jābūt noslēgtai.

– Uzplidiet degvielu tikai tad, ja motors ir izslēgts un atdzisis. Izvairieties no atklātas uguns, dzirkstēlošanas un nesmēķējiet. Uzplidiet ierīci tikai zem klajas debess.

– Ja degviela ir pārlījusi, motora palaide ir aizliegta. Aizstumiet ierīci no vietas, kur tika izlieta degviela un nogaidiet, līdz degvielas tvaiki iztvaiko.

– Lai izvairītos no ugunsbīstamības, sekojiet, lai sekojošas detaļas:

- Dzinējs
- Izplūde
- Baterijas/akumulatori
- Degvielas tvertne nesaskartos ar zāli vai iztekošo eļļu.

### Pakļupšana

– Iekārtu vadiet tikai gājēju iešanas ātrumā.

### ⚠ Ievērbai

#### Ierīces bojājumi.

– Akmeņi, izmētāti zari un līdzīgi priekšmeti var sabojāt ierīci un izraisīt tās darbības traucējumus. Pirms katras ierīces izmantošanas darba iecirknis jāattīra no cietiem priekšmetiem.

– Strādājiet tikai ar tādu ierīci, kuras tehniskais stāvoklis ir nevainojams. Pirms katras ekspluatācijas veiciet vizuālu pārbaudi. Īpašu vērību piegrieziet drošības ierīču, vadības elementu nevainojamai darbībai un skrūsvienojumu stingrai sēžai un bojājumiem. Pirms ekspluatācijas nomainiet bojātās detaļas.

### ℹ Darbināšanas laiks

Attiecībā uz darbināšanas laiku ievērojiet nacionālos/vietējos noteikumus (ja nepieciešams, griezieties iestādē, kura nodarbojas ar šo jautājumu risināšanu).

### ℹ Pozīcijas dati

Attiecībā uz ierīces virzienu norādēm (piem., pa kreisi, pa labi) izejas punkts vienmēr ir vadrokturis, raugoties ierīces darba virzienā.

### Pirms pirmās ekspluatācijas Motoreļļas uzplidīšana

#### ⚠ Ievērbai

Transportēšanas iemeslu dēļ ierīce tiek piegādāta bez motoreļļas.

■ Tādēļ pirms ierīces pirmās ekspluatācijas uzplidiet to ar motoreļļu, sk. motora lietošanas pamācību.

### Akumulatora uzlāde

(ierīcēs ar elektropalaidi)

#### ⚠ Apdedzināšanās bīstamība ar ķīmiskajām vielām/ saindēšanās bīstamība

Īpašos gadījumos jārēķinās ar šķidrumu vai gāzu izplūšanu.

Atkarībā no modeļa akumulators atrodas armatūras panelī pie augšējā roktura (2. a attēls) vai uz pļaušanas pierīces (2. b/c attēls).

#### ⚠ Elektrotraumu bīstamība

Pirms katras izmantošanas pārbaudiet uzlādes aparāta ārējos bojājumus. Nekad neizmantojiet bojātu uzlādes aparātu.

### ⚠ Ievērbai

– Pārļecinieties, vai tīkla darbība atbilst datiem, kuri norādīti uz uzlādes aparāta firmas plāksnītes 220–230 V un 50 Hz.

– Sargājiet uzlādes aparātu no mitruma, lietus, sniega un sala.

– Uzlādējiet akumulatoru tikai labi vēdinātās un sausās telpās. Nepārsniedziet maksimālo 12 stundu uzlādēšanas laiku.

– Pirms zāliena pļaujmašīnas ekspluatācijas atvienojiet uzlādes aparātu no tīkla un ierīces.

#### 2. attēls

■ Pirms ierīces pirmās izmantošanas uzlādējiet akumulatoru vismaz. uzlādējiet 10 stundas. Izmantojiet tikai piegādes komplekta sastāvā esošo uzlādes aparātu.

### ℹ Norādījums

Uzlādes aparāta atvienošana notiek apgriezta secībā.

### ℹ Norādījums par lādētāja utilizāciju

Uzlādes aparāta likvidēšanai jānotiek, balstoties uz elektroiekārtu likvidēšanas noteikumiem. Ievērojiet vietējos noteikumus.

### Nostādīšanas darbi pirms katras ekspluatācijas

#### ⚠ Traumu bīstamība

Pirms jebkuru ierīces apkopes darbu veikšanas

- Izslēdziet motoru,
- Izņemiet (ja ir) aizdedzes atslēgu,
- Nogaidiet, līdz visu kustīgo detaļu darbība pilnīgi apstājas; motoram jābūt atdzēsētam;
- Atvienojiet motora aizdedzes sveces spraudni, lai aiz pārskatīšanās novērstu motora palaidi.

### Zāles savācēja iekāršana

(ierīcēs ar zāles savācēju)

#### 11. attēls

■ Mazliet paceliet izmetējvāku un iekariet zāles savācēju.

## Griezuma augstuma nostādāšana

### **levērbai**

*Ja teritorija ir nelādzena, tad izvēlieties tādu griezuma augstumu, lai griezējnazis nekad nevarētu saskarties ar zemi.*

3. attēls

Nostādiēt zāles griezuma augstumu pēc vēlēšanās.

Nostādāšanas iespējas (atkarībā no modeļa) apm. no 3 cm līdz maksimāli 9 cm.

### **Norādājums**

Nostādiēt vienādu augstumu visiem riteņiem ierīcēs ar neatkarīgu riteņa noregulēšanu. A modelis

- Nostipriniet riteņus nepieciešamajā pozīcijā.

B modelis

- Velciet uzliktni un iefiksējiet nepieciešamajā pozīcijā.

C modelis:

- Bādiēt uz priekšu vai atpakaļ centralizētās augstuma regulēšanas sviru un iefiksējiet nepieciešamajā pozīcijā.

## Priekšējo riteņu bloķēšana

(tikai iekārtas ar bloķējamiem priekšējiem riteņiem)

4. attēls

Riteņu bloķēšana virzībai uz priekšu – nostādiēt riteņus uz priekšu un ievietojiet apskavu lielajā caurumā.

Riteņu brīv kustībai – ievietojiet apskavu mazajā caurumā.

## Uzpilde un eļļas līmeņa pārbaude

- Uzpildiet neetilēto benzīnu (sk. Motora rokasgrāmata).
- Piepildiet degvielas tvertni augstākais līdz 2 cm zem ielietnes apakšējās malas.
- Stingri noslēdziet degvielas tvertni.
- Pārbaudiēt eļļas līmeni, ja nepieciešams, uzpildiet (sk. Motora rokasgrāmata).

## Motora iedarbināšana

5. attēls

### **Bāstami**

*Lai izsargātos no traumām,*

- neiedarbiniet motoru, stāvot izmetēja priekšā;
- levērojiet, lai rokas un kājas neatrastos griezējmehānisma tuvumā;
- nekad nelieciet rokas, kājas vai citas ķermeņa daļas rotējošo detaļu tuvumā. Nekad neatrodieties izmetēja tuvumā.

*Pirms motora palaišanas jāatvieno visi griezējinstrumenti un piedziņas.*

*Palaišanas laikā neapgāziet ierīci.*



*Novietojiet ierīci uz lādzena laukuma, kura pārklāta pēc iespējas ar zemu vai retu zāli.*

### **Norādājumi par motoru**

levērojiet informāciju motora rokasgrāmata.

- Dažos modeļos nav akseleratora sviras un apgriezīenu skaits tiek nostādīts automātiski. Motors vienmēr darbojas ar optimālu apgriezīenu skaītu.
- Arī tad, ja motors ir silts, var būt nepieciešama droseles jeb sūkniša darbināšana.
- Daži modeļi nav aprīkoti ar droseli un sūkni. Motors automātiski noregulējas uz attiecīgo palaišanas procesu.

### **Ja motors ir auksts:**

- Atgrieziet (ja ir) benzīna krānu. Ierīces ar droseli :
- Nostādiēt droseles sviru  pozīcijā vai izvelciet lokano trosi un nostādiēt (ja ir) akseleratora sviru uz /max – 5.A attēls.

vai

- Nostādiēt akseleratora sviru  pozīcijā – 5.A attēls.

Ierīces ar sūkni:

- Stingri 1–5x spiediēt sūkni un nostādiēt (ja ir) akseleratora sviru uz /max – 5.B attēls.

### **Ja motors ir silts:**

- Atgrieziet (ja ir) benzīna krānu.
- Nostādiēt (ja ir) akseleratora sviru uz /max – 5.B attēls.

## Ierīces bez elektrostartera:

5.C attēls

- Stāvot aiz ierīces, nospiediēt drošības skavu un turiet.
- Lēni, līdz jūtamai pretestībai, velciet troses startera rokturi un tad ātri un spēcīgi izvelciet trosi. Neļaujiet troses startera rokturim ātri atgriezties izejas pozīcijā, bet gan lēni atlaiđiet to atpakaļ.

## Ierīces ar elektrostarteri:



5.D attēls

- Atvienojiet uzlādes aparātu no tīkla un ierīces.
- Stāvot aiz ierīces, nospiediēt drošības skavu un turiet.
- Aktivizējiet vadroktura aizdedzes atslēgu, līdz motors iedarbojas (palaišanas mēģinājums maks. 5 sekundes, pirms nākamā mēģinājuma pagaidiet vismaz 60 sekundes).

### **Norādājums:**

Ierīces ar elektropalaidi motoru var palaist manuāli (atkarībā no modeļa) arī ar troses startera rokturi.

### **Ja motors darbojas:**

- Pēc motora palaišanas (atkarībā no modeļa):
  - nostādiēt (ja ir) atpakaļ droseli,
  - bādiēt (ja ir) akseleratora sviru starp /max. un /min., lai ļautu motoram īsu brādi sasilt.
- Zāliena pļaušanai nostādiēt akseleratora sviru (ja tāda ir) uz pilnu jaudu.

### **Norādājums**

Papildinformāciju par motora vadību Jūs varat saņemt motora lietošanas pamācībā.

## Motora apstādināšana

7. attēls

- Nostādiēt akseleratora sviru (ja tāda ir) /min. pozīcijā.
- Atlaiđiet drošības apskavu. Pēc neilga brāža motors un griezējmehānisms apstājas.

## Darbs ar ierīci

### Riteņu piedziņas ieslēgšana/izslēgšana

(tikai ierīcēs ar riteņu piedziņu) 6A, B, C attēls

**Riteņu piedziņas ieslēgšana**

- Velciet sviru/apskavu un turiet.

**Riteņu piedziņas izslēgšana**

- Atlaidiet sviru/apskavu.

**i Norādījums ierīcēm atbilstoši 6C attēlam.**

Ieslēgšanai/izslēgšanai var izmantot kreiso, kā arī labo sviru jeb arī abas sviras kopā.

**i Norādījums**

Konstruktīvu iemeslu dēļ var gadīties, ka, ierīci velkot atpakaļ, atpakaļējie riteņi izrāda paaugstinātu pretestību. Runa nav par ierīces defektu, bet gan par tehniski nosacītu darbību. Palīdzība (atkarībā no modeļa): Bīdīet ierīci bez pievilktas piedziņas apskavas nedaudz uz priekšu, noslēgumā bīdīet atpakaļ.

**Riteņu piedziņas dzinēja ātruma maiņa**

(atkarībā no ierīces konstrukcijas)

**ievērbai ierīces bojājumi.**

Veiciet *nostādījumu tikai motora darbības laikā.*

6D, E modeļis:

- Izvēlieties ar mazo sviru dažādas ātruma pakāpes (1/min./ ↻ un 4/max./ ↻).

6F, G attēls

- Izvēlieties ar mazo sviru dažādas ātruma pakāpes (1/min./ ↻ un 4/max./ ↻).

**i Norādījums**

Tehniski nosacīti var gadīties, ka stāvošas ierīces ātrumu var izmainīt tikai ar grūtībām. Palīdzība: Velciet piedziņas apskavu un izvēlieties ātruma pakāpi.

**Noņemiet un iztukšojiet zāles savācēju.**

(ierīcēs ar zāles savācēju)

11. attēls

Ja nopļautais materiāls paliek guļot uz zemes, vai ja iepildes līmeņa indikācija (papildaprīkojums, 12 attēls) norāda, ka grozs ir pilns:

- Atlaidiet drošības apskavu un nogaidiet, līdz motors apstājas.
- Paceliet izmetējvāku un noņemiet zāles savācēju.
- Iztukšojiet saturu.

**Darbs bez zāles savācēja**

Noņemot zāles savācēju, izmetējvāks tiek nolaists uz leju. Strādājot bez zāles savācēja, nogrieztā zāle tiek nomesta uzreiz lejā.

**Pārkārtošanās uz mulčēšanu**

(ierīcēs ar mulčēšanas papildaprīkojumu)

**Ierīces ar aizmugures izmetēju:**

8A attēls

- Nedaudz paceliet izmetējvāku.
- Noņemot zāles savācēju.
- Ievietojiet mulčēšanas palīgierīci (atkarībā no modeļa).
- Nolaidiet izmetējvāku.

**i Norādījums**

Modeļiem ar integrētu mulčēšanas funkciju mulčēšanas palīgierīce nav nepieciešama – šo funkciju izpilda speciālas formas pakalējā lūka (8B attēls).

**Ierīces ar sānizmetēju:**

9. attēls

- Sānizmetēja vietā montējiet atsitienu aizsargu/mulčēšanas noslēgu (9A attēls)

vai

- Noņemiet sānizmetēju - atsitienu aizsargu/mulčēšanas noslēgs noslēdzas automātiski (9B attēls).

**Ierīces pārveidošana uz sānizmetēju**

(atkarībā no ierīces konstrukcijas)

- Ja ir:
  - Noņemiet zāles savācēju un nolaidiet aizmugures izmetējvārstu.
  - Paceliet atsitienu aizsargu/mulčēšanas noslēgu un montējiet sānizmetēju (9C attēls).

**Pēc darba beigām**

- Izvelciet (ja ir) aizdedzes atslēgu.
- Nogaidiet, līdz kustīgo detaļu darbība apstājas un motors atdziest,
- Aizgrieziet benzīna krānu (ja tāds ir, sk. motora lietošanas pamācību).

- Atvienojiet motora aizdedzes sveces spraudni.
- Iztukšojiet zāles savācējierīci. Ierīcēs ar elektropalaidi:
- Veiciet akumulatora 10 stundu pēcuzlādi.

**i Norādījums**

Novietojiet ierīces noslēgtās telpās tikai ar atdzesētu motoru.

**Padomi zāliena kopšanai**

Daži padomi, lai jūsu zāliens būtu veselīgs un vienmērīgs.

**Pļaušana**

Zāliens sastāv no dažādiem zāles veidiem. Bieži pļaujot, labāk sākt augt zāle, kura veido spēcīgas saknes un stingru velēnu. Retāk pļaujot, labāk sākt augt gara un cita savvaļas zāle (piem., āboliņš, pipenes). Normāls zāliena augstums sastāda apm. 4–5 cm. Pļaut vajadzētu tikai 1/3 no kopējā augstuma; tātad, ja augstums sastāda 7–8 cm, nepieciešama normāla augstuma pļaušana.

Nepļaujiet zālienu zemāk par 4 cm, jo sausā laikā tas var pasliktināt velēnu kvalitāti.

Garu zāli (piem., atgriezoties pēc atvaļinājuma) pļaujiet pa etapiem, līdz normāla garuma sasniegšanai. Pļaujot joslas, vienmēr ļaujiet nedaudz nosegties.

**Mulčēšana (ar aprīkojumu)**

Pļaujot zāle tiek sasmalcināta mazos gabalos (apm. 1 cm) un paliek guļot. Zāliens saglabā daudz barības vielu.

Optimālu rezultātu sasniegšanai nepieciešams, lai zāliens vienmēr būtu īss, sk. nodaļu „Pļaušana“. Mulčējot ievērojiet šādus norādījumus:

- Nepļaujiet slapju zāli.
- Nekad nepļaujiet vairāk par maks. 2 cm no zāles kopējā garuma.
- Brauciet lēnām.
- Darbiniet motoru ar maksimālu apgriezīgu skaitu.
- Regulāri tīriet griezējmechānismu.

## Transportēšana

### Pāmešana īsās distancēs

#### **Bīstami**

Rotējot griezēj mehānisms var satvert un atmet dažādus priekšmetus un izraisīt bojājumus. Pirms ierīces pārvietošanas pa citām virsmām un nevis zāli, izslēdziet motoru.

### Ar transportlīdzekli

#### **Bīstami**

Pirms katras transportēšanas izslēdziet motoru un ļaujiet atdzist. Izvelciet aizdedzes sveces spraudni.

Netransportējiet ierīci apgāztā stāvoklī.

Transportēšanas laikā nepieciešama ierīces nodrošināšana pret noslīdēšanu.

Transportējiet ierīci tikai ar iztukšotu degvielas tvertni. Tvertnes vākam jābūt stingri noslēgtam.

### Ierīces ar saliekamu rokturi:

10. attēls

- Lai ierīces transportēšana būtu kompaktāka, iedarbināšanas kloķi var saliekt.

## Tehniskā apkope/tīrīšana

#### **Bīstami**

Lai izvairītos no traumām, pirms jebkuru ierīces darbu veikšanas:

- izslēdziet motoru,
- Izvelciet (ja ir) aizdedzes atslēgu,
- nogaidiet, līdz kustīgo detaļu darbība apstājas un motors atdziest,
- atvienojiet motora aizdedzes sveces spraudni, lai novērstu motora ieslēgšanos aiz neuzmanības,
- ievērojiet drošības tehnikas papildnorādījumus motora lietošanas pamācībā.

#### **Bīstami**

Lai izvairītos no griezēj mehānisma traumām, tādus darbus, kā piem., griezējnažu nomaiņu vai asināšanu, jārealizē tikai specializētajā servisa darbnīcā (tam nepieciešami speciāli instrumenti).

#### **Ievēribai**

Apgrieziet ierīci vienmēr tā, lai aizdedzes svece būtu vērsta uz augšu, lai degviela vai eļļa neizraisītu motora bojājumus.

#### **Norādījums**

Regulāra kopšana garantē ilgstošu darbību un darbību bez traucējumiem. Nepietiekama ierīces apkope var radīt ar drošību saistītus traucējumus.

### Tehniskā apkope

#### **Ievēribai**

Ievērojiet tehniskās apkopes noteikumus motora rokasgrāmatā. Sezonas beigās pārbaudes un tehniskās apkopes realizēšanai nododiet ierīci specializētā darbnīcā. Jebkurus remontdarbus, kā arī bojātu akumulatoru jeb drošinātāju nomaiņu, uzticiet veikt tikai specializētajai darbnīcai.

#### **Ievēribai**

**Bīstamība apkārtējai videi, kuru izraisa motoreļļa.** Nomainot eļļu, nododiet nolietoto eļļu nolietotās eļļas savāktuvē vai utilizācijas uzņēmumā.

#### **Apkārtējās vides piesārņošana ar baterijām/akumulatoriem.**

Nolietotas baterijas/akumulatorus nedrīkst likvidēt kopā ar parastajiem atkritumiem. Nododiet nolietotas baterijas/akumulatorus Jūsu pārdevējam vai kādā utilizācijas uzņēmumā. Izņemiet baterijas/akumulatorus pirms ierīces pārstrādes metāllūžņos.

#### **Norādījums**

Ievērojiet Motora rokasgrāmatā sniegtos kontroles un apkopes intervālus.

Atkarībā no modeļa Jūsu ierīce ir aprīkota ar elektronisku apkopes indikāciju (13. attēls). Ievērojiet atbilstošas apkopes indikācijas papildus rakstiskajiem apkopes norādījumiem. Par izmantošanu un ar papildinformāciju varat iepazīties atsevišķā lietošanas pamācībā, kura pievienota apkopes indikācijai.

### Pirms katras ekspluatācijas

- Pārbaudiet eļļas līmeni, ja nepieciešams uzpildiet.
- Pārbaudiet skrūvsvienojumu stingrību, ja nepieciešams, pievelciet.
- Pārbaudiet drošības aprīkojumu.

### Pārbaudiet sajūga sazobes polu:

(tikai ierīcēs ar riteņu piedziņu)

- Ierīce nedrīkst virzīties uz priekšu, ja motors darbojas un ir ieslēgta riteņu piedziņa.
- Ierīcei jāvirzās uz priekšu, ja motors darbojas un ir ieslēgta riteņu piedziņa.

15. attēls

- Ja nepieciešams, nostādiet sazobes polu ar riteņa piedziņas sviras rievoto veltnīti/iestatīšanas uzgriezni (atkarībā no konstrukcijas pārslēgšanas konsoles apakšējā pusē) vai ar lokano trosi.

#### **Norādījums**

Dažiem modeļiem regulēšana nav iespējama.

### Pēc pirmajām 2-5 darba stundām

- Nomainiet eļļu, sk. pielikumam pievienoto motora lietošanas pamācību.

### Pēc katras pļaušanas vai ik pēc 8 nedēļām

(tikai ierīcēs ar elektropalaidi)

- Veiciet akumulatora 10 stundu pēcuzlādi.

### Reizi sezonā

- Nomainiet eļļu, sk. pielikumam pievienoto motora lietošanas pamācību.
- Eļļojiet šarnīrus un izmetējvāka vērpes atsperes.
- Sezonas beigās nododiet ierīci specializētā darbnīcā apkopes un pārbaudes veikšanai.

## Tīršana

### **levērbai**

Tīriet ierīci pēc katras ekspluatācijas. Nenotīrīta ierīce rada materiālos zaudējumus un darbības traucējumus. Tīršanai neizmantojiet augstspiediena tīrītāju.

### Zāles savācēja tīršana

(ierīcēs ar zāles savācēju)

Visvienkāršāk ir realizēt tīršanu uzreiz pēc pļaušanas.

- Noņemiet un iztukšojiet zāles savācēju.
- Zāles savācēju var tīrīt ar spēcīgu (dārza šļūtenes) ūdensstrūklu.
- Pirms nākošās lietošanas zāles savācēju labi izžāvējiet.

### Zāliena pļaujmašīnas tīršana

#### **Bīstami**

Darbā ar griezēj mehānismu ir iespējamas traumas.

Jūsu aizsardzībai izmantojiet darba aizsargcimdus.

#### **levērbai**

Apgrieziet ierīci vienmēr tā, lai aizdedzes svece būtu vērsta uz augšu, lai degviela vai eļļa neizraisītu motora bojājumus. Neapsmidziniet ierīci ar ūdeni, jo tā var tikt sabojātas elektrodetaļas. Tīriet ierīci pēc iespējas uzreiz pēc pļaušanas.

### Ierīces bez virsmas mazgāšanas sistēmas:

- Nodalījumu, kurā atrodas griezēj mehānisms, un izviedēja vāku tīriet ar suku, rokas slotiņu vai lupatu.
- Nostādiet ierīci uz riteņiem, un noslaukiet no tās visas zāles un neīrimuma paliekas.

### Ierīces ar virsmas mazgāšanas sistēmu:

14. attēls

Zāliena pļaujmašīnas ar virsmas mazgāšanas sistēmu ir aprīkotas ar ūdens pieslēgumu. Tādā veidā var noskalot zāles pārpalikumus no pļaušanas pierīces apakšējās daļas un novērst korodējošu ķīmikāliju iedarbību.

Pēc pļaušanas rīkojieties sekojoši:

- Novietojiet ierīci uz līdzenas virsmas, bez akmeņiem, oļiem utt.

#### **Norādījums**

Izsviedējaht nedrīkst būt pavērsta uz ēku, garāžu un taml. pusi.

- Montējiet standarta šļūtenes adapteri (piegādes komplekta papildaprīkojumā) pie ūdens šļūtenes un pļaušanas pierīces ūdens pieslēguma.
  - Atgrieziet ūdeni.
  - Palaidiet motoru un ļaujiet tam dažas minūtes darboties.
  - Izslēdziet motoru un noņemiet no ierīces ūdens šļūteni.
- Pēc tīršanas procesa pabeigšanas:
- Palaidiet motoru un ļaujiet tam dažas minūtes darboties, lai pļaušanas pierīces apakšējā daļa varētu izžūt.
  - Apstādiniet motoru.

## Ekspluatācijas pabeigšana

### **Bīstami**

#### **Sprādziena un ugunsbīstamība.**

Nekad neuzglabājiet ierīci, kuras tvertne ir piepildīta ar degvielu (benzīnu), telpās, kurās degvielas tvaiki var saskarties ar atklātu uguni vai dzirkstelēm.

#### **levērbai**

**Ierīces materiālie zaudējumi**  
Uzglabājiet ierīci (ar atdzisušu motoru) tikai tīrās un sausās telpās. Uzglabājot ilgāku laika periodu, piem., ziemā, obligāti sargājiet ierīci no rūsas.

Pēc sezonas beigām, vai arī, ja ierīce netiek lietota ilgāk par mēnesi:

- Izlejiet degvielu piemērotā tvertnē un pārtrauciet motora darbināšanu, kā aprakstīts motora lietošanas pamācībā.

#### **levērbai**

Izlejiet degvielu tikai zem klajas debess.

- Tīriet ierīci un zāles savācēju.
- Sargājot no rūsas, noslaukiet visas metāla daļas ar eļļas (bez sveķu piejaukuma) piesūcinātu lupatu vai apsmidziniet ar eļļu.
- Uzlādējiet (ja ir) akumulatoru.

## Garantija

Katrā valstī ir spēkā garantijas noteikumi, kurus ir izdevusi mūsu firmas pārstāvniecība vai mūsu ražojumu importētāja firma. Bojājumi tiek novērsti bez samaksas garantijas sniegšanas ietvaros tikai tādā gadījumā, ja šie bojājumi radušies materiāla vai ražošanas defektu rezultātā. Garantijas sniegšanas gadījumā vērsieties veikalā, kurā šī ierīce tika nopirkta, vai mūsu uzņēmuma tuvākajā filiālē.

## Informācija par motoru

Motora ražotājs atbild par visām ar motoru saistītām problēmām, kuras attiecas uz jaudu, jaudas mērīšanu, tehniskajiem datiem, garantijas sniegšanu un servisu. Informatīvo materiālu Jūs atradīsiet motora ražotāja atsevišķi izstrādātajā motora īpašnieka un lietotāja rokasgrāmatā.

## Defektu konstatēšana un novēršana

Jūsu ierīces darbības traucējumiem parasti ir vienkārši cēloņi, kurus Jums vajadzētu zināt, lai varētu dažreiz ar pašu spēkiem tos novērst. Šaubu gadījumā jums palīdzēs specializētais tirgotājs.

<b>Problēma</b>	<b>Iespējamais cēlonis(-ņi)</b>	<b>Palīdzība</b>
Startera trosi nevar izvilkt.	Netika nospiesta drošības apskava.	Piespiediet drošības skavu pie augšējā roktura.
	Bloķēti naži.	Atvienojiet aizdedzes sveces spraudni un novērsiet blokādi.
	Bojāts motors.	Griezieties specializētajā servisa darbnīcā.
Motors nesāk darboties.	Nepareizi nostādīta akseleratora svira.	Nostādiet akseleratora sviru   \ / / CHOKE pozīcijā (ja motors ir atdzisis).
		Nostādiet akseleratora sviru ↗ / max. vai START pozīcijā (ja motors ir silts).
	Pļaujmašīna stāv garā zālē.	Novietojiet pļaujmašīnu laukumā ar zemāku zāli.
	Tukša degvielas tvertne.	Uzpildiet degvielas tvertni ar tīru, svaigu degvielu.
	Nav uzsprauts aizdedzes sveces spraudnis.	Uzspraudiet aizdedzes sveces spraudni.
	Nolietota vai netīra degviela.	Nomainiet ar svaigu degvielu.
	Aizsērējis gaisa filtrs.	Iztīriet gaisa filtru.
	Drosele nav aktivizēta.	Darbiniet droseli.
	Sūknītis aukstās palaišanas laikā netika darbināts.	Darbiniet sūknīti.
	Ierīcēs ar elektropalaidi:	Izlādējies akumulators.
Bojāts elektrības vads.		Pārbaudiet, vai elektrības vads nav bojāts.
Bojāts drošinātājs.		Nomainiet bojāto drošinātāju specializētajā darbnīcā.
Neparasti trokšņi (sitieni, žvazdzēšana, klabēšana).	Vaļģas skrūves, uzgriežņi vai citas nostiprinājuma detaļas.	Nostipriniet detaļas. Ja trokšņi saglabājas: Griezieties specializētajā servisa darbnīcā.
Satricinājumi, vibrācija.	Nenostiprināti naži.	Uzticiet nažu stiprināšanas skrūves pievilksanu specializētajai servisa darbnīcai.
	Bojāti naži.	Uzticiet nažu nomaīņu specializētajai servisa darbnīcai.
	Nepareizi nobalansēti naži.	Uzticiet nažu nomaīņu vai nobalansēšanu specializētajai servisa darbnīcai.
	Slikti nostiprināts motors.	Nostipriniet motoru specializētajā servisa darbnīcā.
Nelīdzens pļāvums vai samazinās motora apgriezīnu skaits.	Pārāk gara zāle.	Nostādiet lielāku griezuma augstumu, ja nepieciešams, pļaujiet divreiz.

<b>Problēma</b>	<b>Iespējamais cēlonis(-ņi)</b>	<b>Palīdzība</b>
Zāle paliek guļot vai zāles savācējs nepiepildās.	Zāle pārāk mitra.	Ļaujiet zālienam nožūt.
	Aizsērējis izmetējs.	Izslēdziet motoru, noņemiet netīrumus.
	Naži neasi.	Noasiniet vai nomainiet nažus specializētajā servisa darbnīcā.
	Nepietiekama motora jauda.	Pļaujiet biežāk, palieliniet griezuma augstumu.
	Zāles savācējs pilns.	Apstādiniet motoru, iztukšojiet zāles savācēju.
	Zāles savācējs netīrs.	Izslēdziet motoru, notīriet zāles savācēja ventilācijas spraugas.
Nedarbojas riteņu piedziņa.	Pārtrūkusi ķīļsiksna vai bojāts reduktors.	Bojātās detaļas nomainiet specializētajā servisa darbnīcā.
	Pārtrūkusi uzstiepšanas trose/ lokanā trose.	Bojātās detaļas nomainiet specializētajā servisa darbnīcā.

Not for Reproduction

Not for Reproduction

***SPRINT***

**WWW.SPRINTPOWER.EU**

Copyright © 2019  
SPRINT is a trademark of Briggs & Stratton Corporation  
L18  
769-19290